

# BOMANN®

Haushalts- Waschmaschine WA 7501

Wasmachine voor huishoudelijk gebruik • Domestic washing machine • Domowa pralka

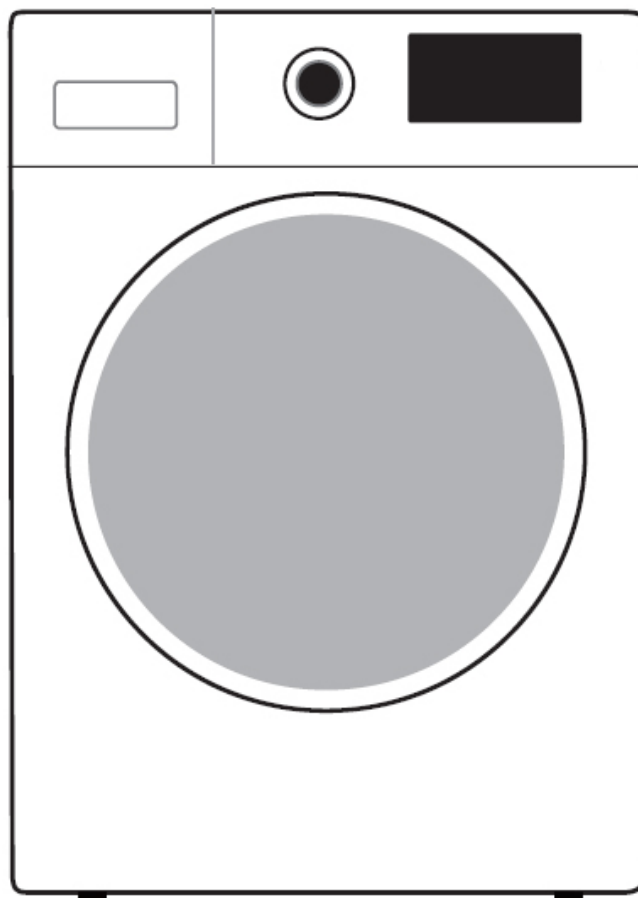

Bedienungsanleitung/Garantie

Gebruiksaanwijzing/Garantie • Instruction manual • Instrukcja obsługi/Gwarancja

CE

<i>Deutsch</i>	<b>Inhalt</b>	
	Einleitung – Allgemeine Hinweise – Spezielle Sicherheitshinweise für dieses Gerät	
	Transport und Verpackung – Geräteausstattung – Installation – Inbetriebnahme / Betrieb	<b>Seite 5</b>
	Reinigung und Pflege – Störungsbehebung – Technische Daten	
	Garantie / Kundenservice – Entsorgung	
<i>Nederlands</i>	<b>Inhoud</b>	
	Inleiding – Algemene opmerkingen – Bijzondere veiligheidsinstructies voor dit apparaat	
	Transport en verpakking – Beschrijving van het apparaat – Installatie	<b>Pagina 26</b>
	Ingebruikname / Werking – Reiniging en onderhoud – Oplossen van storingen	
	Technische gegevens – Garantie / Klantenservice – Afvoeren	
<i>English</i>	<b>Contents</b>	
	Introduction – General notes – Special safety information for this unit	
	Transport and packaging – Appliance equipment – Installation – Startup / Operation	<b>Page 46</b>
	Cleaning and maintenance – Troubleshooting – Technical data – Disposal	
<i>Polski</i>	<b>Spis treści</b>	
	Wstęp – Uwagi ogólne – Ważne wskazówki dotyczące bezpieczeństwa	
	Transport i opakowanie – Opis urządzenia – Instalacja – Uruchamianie / Działanie przed	<b>Strona 64</b>
	Czyszczenie i konserwacja – Rozwiązywanie problemów – Dane techniczne	
	Warunki gwarancji – Usuwanie	

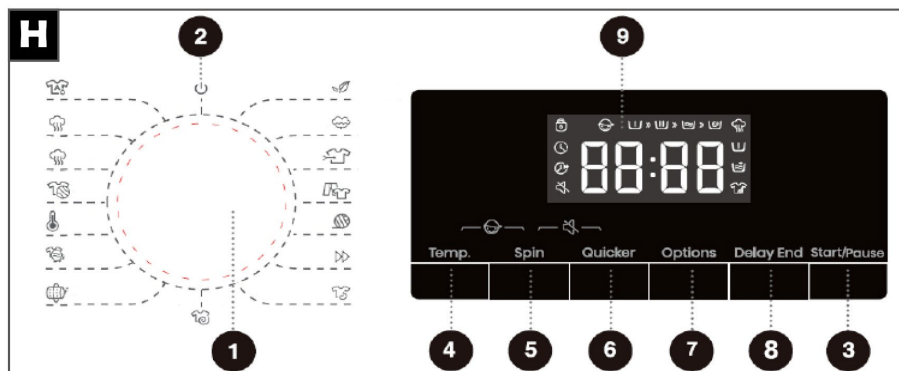
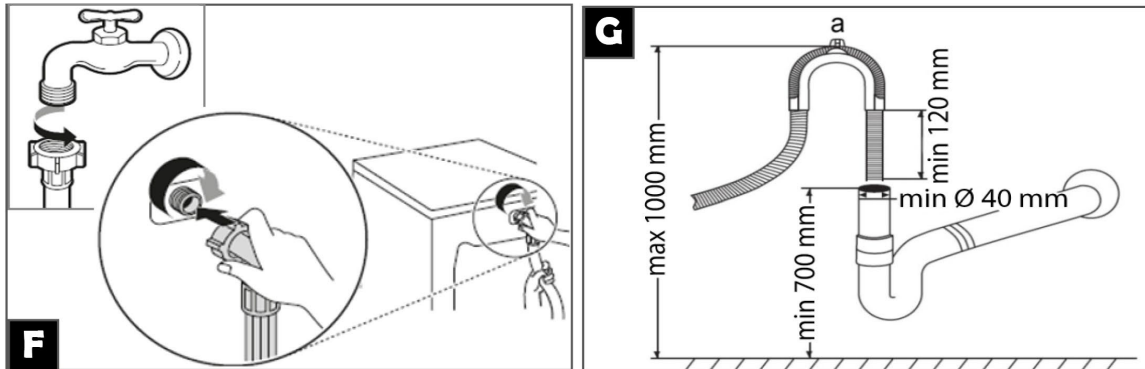
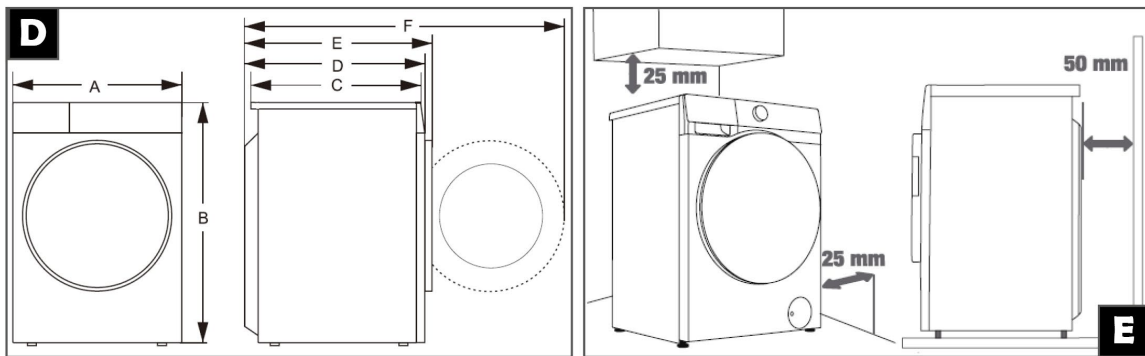
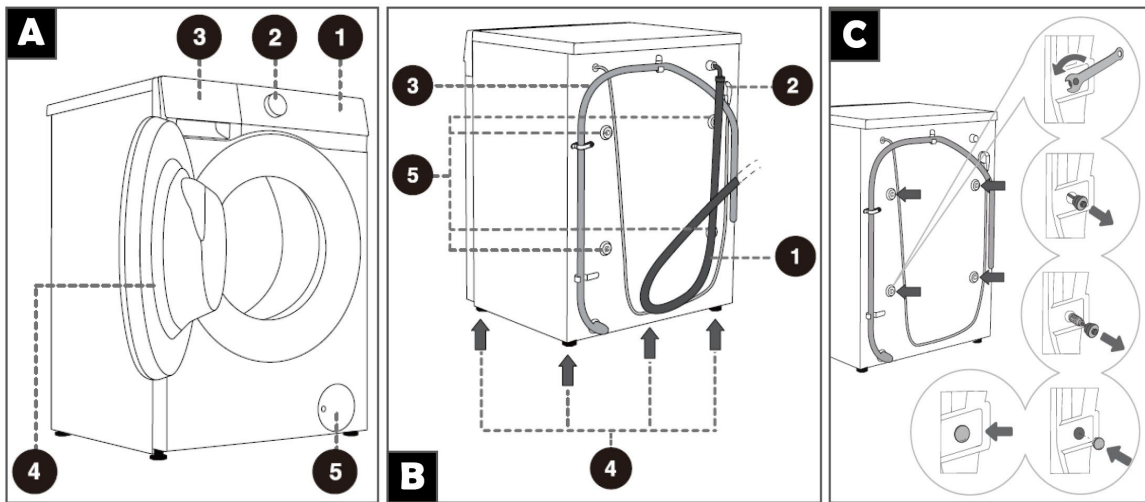







## Schnellstartanleitung / Snelle startgids / Quick start guide / Skrócona instrukcja obsługi

Lesen Sie vor Inbetriebnahme des Gerätes sorgfältig die Sicherheitshinweise und Gebrauchsanweisung !

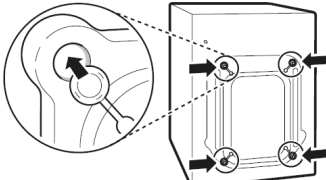
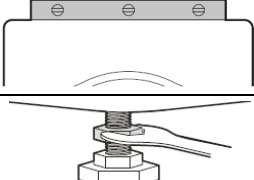
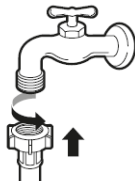
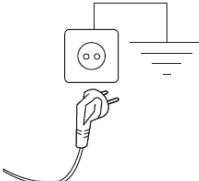
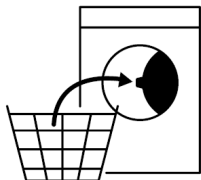
Lees vóór ingebruikname van het apparaat zorgvuldig de veiligheidsinformatie en de gebruiksaanwijzing !

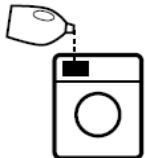
Before putting the appliance into operation, carefully read the safety information and instructions for use !

Przed uruchomieniem urządzenia należy uważnie przeczytać informacje dotyczące bezpieczeństwa i instrukcję obsługi !

		
<p>Geeigneten Standort wählen. Kies een geschikte locatie. Choose a suitable location. Wybierz odpowiednią lokalizację.</p>	<p>Transportsicherungen entfernen. Verwijder de transportbeveiligingen. Remove the transport locks. Usuń blokady transportowe.</p>	<p>Gerät ausrichten. Stel het apparaat waterpas. Align the appliance. Wyrównaj urządzenie.</p>
		
<p>Wasserversorgung anschließen. Sluit de watertoevoer aan. Connect water supply. Podłącz dopływ wody.</p>	<p>Stromversorgung anschließen. Sluit de stroomvoorziening aan. Connect power supply. Podłącz zasilanie.</p>	<p>Trommel beladen. Laad de trommel. Load the drum. Załaduj bęben.</p>
		
<p>Gerätetür schließen. Sluit de apparaatdeur. Close appliance door. Zamknij drzwiczki urządzenia.</p>	<p>Wasserversorgung öffnen. Open de watertoevoer. Open water supply. Otworzyć dopływ wody.</p>	<p>Waschmittel einfüllen. Voeg wasmiddel toe. Add detergent. Dodaj detergent.</p>
		
<p>Gerät einschalten. Zet het apparaat aan. Switch on the appliance. Włącz urządzenie.</p>	<p>Waschbedingungen festlegen. Stel de wasinstellingen in. Set washing conditions. Ustaw warunki prania.</p>	<p>Waschprogramm starten. Start het wasprogramma. Start washing program. Uruchom program zmywania.</p>

## Einleitung

Vielen Dank, dass Sie sich für unser Produkt entschieden haben. Wir wünschen Ihnen viel Freude mit dem Gerät.

### Symbole in dieser Bedienungsanleitung

Wichtige Hinweise für Ihre Sicherheit sind besonders gekennzeichnet. Beachten Sie diese Hinweise unbedingt, um Unfälle und Schäden zu vermeiden:

#### **WARNUNG:**

Warnt vor Gefahren für Ihre Gesundheit und zeigt mögliche Verletzungsrisiken auf.

#### **ACHTUNG:**

Weist auf mögliche Gefährdungen für das Gerät oder andere Gegenstände hin.

#### **HINWEIS:**

Hebt Tipps und Informationen für Sie hervor.

## Allgemeine Hinweise



Lesen Sie vor Inbetriebnahme dieses Gerätes die Bedienungsanleitung sehr sorgfältig durch und bewahren Sie diese inkl. Garantieschein und Kassenbon gut auf. Falls Sie das Gerät an Dritte weitergeben, geben Sie auch die Bedienungsanleitung mit.

#### **HINWEIS:**

- Aufgrund stetiger Produktmodifikationen kann Ihr Gerät von dieser Bedienungsanleitung leicht abweichen; Funktionen und Verwendungsmethoden bleiben unverändert.
- Die Darstellungen in dieser Bedienungsanleitung dienen lediglich der Veranschaulichung und können vom Originalgerät abweichen.

- Benutzen Sie das Gerät ausschließlich für den **privaten und den dafür vorgesehenen Zweck**. Dieses Gerät ist nicht für den gewerblichen Gebrauch bestimmt.
- Es darf nur in der Art und Weise benutzt werden, wie es in dieser Bedienungsanleitung beschrieben ist. Jede andere Verwendung gilt als nicht bestimmungsgemäß und kann zu Sachschäden oder sogar zu Personenschäden führen.
- Benutzen Sie das Gerät nicht im Freien. Halten Sie es vor Hitze, direkter Sonneneinstrahlung, und Feuchtigkeit fern.
- Betreiben Sie das Gerät **nicht unbeaufsichtigt**.
- Schalten Sie das Gerät aus, ziehen Sie den Netzstecker (ziehen Sie am Stecker, nicht am Kabel) oder schalten Sie die Sicherung ab, wenn Sie das Gerät nicht benutzen, zur Reinigung, Benutzerwartung oder bei Störung.
- Das Gerät und wenn möglich das Netzkabel müssen regelmäßig auf Zeichen von Beschädigungen untersucht werden. Bei Beschädigung darf das Gerät nicht mehr benutzt werden.
- Umbauten oder Veränderungen am Gerät sind aus Sicherheitsgründen nicht zulässig.
- Zur Sicherheit Ihrer Kinder lassen Sie keine Verpackungsteile (Plastikbeutel, Karton, Styropor, etc.) erreichbar liegen.

#### **WARNUNG:**

Lassen Sie kleine Kinder nicht mit Folie spielen. Es besteht **Erstickungsgefahr!**

## Spezielle Sicherheitshinweise für dieses Gerät



### **WARNUNG: Heiße Oberfläche! Verbrennungsgefahr!**

Während des Betriebs kann die Gerätetrommel sehr hohe Temperaturen erreichen.

### **WARNUNG:**

- Stellen Sie sicher, dass Lüftungsöffnungen im Gehäuseboden nicht verstopft/blockiert werden (z. B. durch Teppichboden). Achten Sie auf freie Luftzirkulation.
  - Das Gerät darf nicht über eine externe Schaltvorrichtung (z. B. Zeitschaltuhr) betrieben werden oder an einen Stromkreis angeschlossen sein, der regelmäßig automatisch geschaltet wird.
  - Dieses Gerät ist ausschließlich für den **Gebrauch im Haushalt** und für den dafür vorgesehenen Zweck bestimmt.
  - Vor der ersten Inbetriebnahme müssen die **Transportsicherungen vollständig entfernt** werden. Andernfalls können **schwerwiegende Schäden** entstehen.
  - Verwenden Sie **ausschließlich den mitgelieferten neuen Schlauchsatz** für den Wasseranschluss. Alte oder gebrauchte Schläuche dürfen **nicht** wiederverwendet werden.
- Das Trockengewicht der Wäsche darf das maximale **Fassungsvermögen von 7,0 kg** nicht überschreiten.
  - Der **Wassereinlassdruck** muss **zwischen 0,1 MPa (Minimum) und 1,0 MPa (Maximum)** liegen.
  - **Achtung:** Nicht an die Warmwasserversorgung anschließen.

- Wird das Gerät im **Badezimmer** verwendet, **ziehen Sie nach Gebrauch immer den Netzstecker**. Auch im ausgeschalteten Zustand besteht in Wassernähe **Stromschlaggefahr!**
- Das Gerät kann von **Kindern ab 8 Jahren** sowie von Personen mit eingeschränkten physischen, sensorischen oder geistigen Fähigkeiten verwendet werden, **wenn** sie entsprechend eingewiesen wurden und die Gefahren verstehen.
- **Kinder unter 3 Jahren dürfen nicht in die Nähe des Gerätes**, es sei denn, sie werden **ständig beaufsichtigt**.
- **Kinder dürfen nicht mit dem Gerät spielen.**
- Reinigung und Wartung dürfen **nur von Kindern ab 8 Jahren unter Aufsicht** durchgeführt werden.
- Das Gerät muss regelmäßig gereinigt werden. Hinweise hierzu finden Sie im Kapitel **„Reinigung und Pflege“**.
- Verwenden Sie **keine brennbaren oder explosiven Reinigungsmittel** (z. B. Reinigungsbenzin) im Gerät!
- **Reparaturen dürfen nur von autorisiertem Fachpersonal** durchgeführt werden. Bei defektem Netzkabel: Lassen Sie es **ausschließlich vom Hersteller, Kundendienst oder einem qualifizierten Techniker** ersetzen. Verwenden Sie das Gerät **nicht**, wenn Kabel oder Stecker beschädigt sind.

## Transport und Verpackung

### Gerät transportieren

#### △ ACHTUNG:

Transportieren Sie das Gerät niemals ohne korrekt angebrachte Transportsicherungen!

- Transportieren Sie das Gerät nach Möglichkeit stets in aufrechter (vertikaler) Position.
- Schützen Sie das Gerät während des Transports unbedingt vor Witterungseinflüssen wie Regen oder direkter Sonneneinstrahlung.

## Gerät auspacken

- Nehmen Sie das Gerät aus seiner Verpackung.
- Entfernen Sie sämtliches Verpackungsmaterial, wie Folien, Füllmaterial und Kartonverpackung.
- Entsorgen Sie nicht mehr benötigte Verpackungsmaterialien gemäß den örtlich geltenden Vorschriften.
- Überprüfen Sie das Gerät auf eventuelle Transportschäden, um Gefährdungen zu vermeiden.
- Im Schadensfall nehmen Sie das Gerät nicht in Betrieb. Wenden Sie sich an Ihren Händler.

### **i HINWEIS:**

Am Gerät können sich noch Staub oder Produktionsreste befinden. Wir empfehlen, das Gerät gemäß den Anweisungen unter „*Reinigung und Wartung*“ zu reinigen, bevor Sie es in Betrieb nehmen.

## Geräteausstattung

### Geräteübersicht

#### Frontansicht – Abb. A

- |                        |                                 |
|------------------------|---------------------------------|
| 1 Bedienblende         | 4 Gerätetür                     |
| 2 Programmwahlschalter | 5 Wartungsklappe (Pumpenfilter) |
| 3 Waschmittelschublade |                                 |

#### Rückansicht – Abb. B

- |                        |              |
|------------------------|--------------|
| 1 Wasserzulaufschlauch | 4 Standfüße  |
| 2 Netzstecker          | 5 Transport- |
| 3 Wasserablaufschlauch | sicherungen  |

### Lieferumfang

1x Sicherheitszulaufschlauch, 1x Schlauchhalterbogen, 4x Transportbolzen-Abdeckkappen

## Installation

Damit das Gerät sicher und zuverlässig funktioniert, ist eine korrekte und fachgerechte Installation entscheidend.

### **⚠️ WARNUNG: Lebensgefahr durch Stromschlag!**

Während der Installation darf das Gerät nicht an das Stromnetz angeschlossen sein. Schließen Sie das Gerät erst an, wenn alle Installationsschritte vollständig abgeschlossen sind.

### **⚠️ ACHTUNG:**

Wasserzulauf, Wasserablauf und Stromanschluss müssen den technischen Anforderungen entsprechen, um einen sicheren Betrieb zu gewährleisten.

### Transportsicherungen entfernen – Abb. C

Die Waschmaschine ist werkseitig mit Transportsicherungen ausgestattet, die die Trommel während des Transports vor Schäden schützen.

### **⚠️ ACHTUNG:**

- Vor der Inbetriebnahme müssen die Transportsicherungen entfernt werden. Anderenfalls kann es zu schwerwiegenden Schäden kommen.
- Bewahren Sie die Transportsicherungen für einen späteren Transport auf. Das Gerät niemals ohne korrekt angebrachte Sicherungen transportieren!
- Schrauben Sie die vier Transportbolzen mit einem geeigneten Schraubenschlüssel ca. 30 mm aus.
- Bolzen jeweils nach innen eindrücken, lösen und nach vorne herausnehmen.
- Setzen Sie die beiliegenden Bolzenkappen ein.
- **Vor einem weiteren Transport:** Transportbolzen in umgekehrter Reihenfolge wieder einsetzen.

### Voraussetzung an den Aufstellort

- Der Aufstellungsort muss sich in der Nähe des Wasser- Zu- und Ablaufs sowie einer vorschriftsmäßig geerdeten Netzsteckdose befinden.

- Gute Belüftung rund um das Gerät ist erforderlich, damit die Hitze ordnungsgemäß abgeleitet werden kann. Zu diesem Zweck muss genügend Freiraum rund um das Gerät vorhanden sein.
- Der Freiraum vor dem Gerät sollte so beschaffen sein, dass sich die Gerätetür ohne Behinderung öffnen lässt.
- Stellen Sie sicher, dass der Boden, auf dem das Gerät aufgestellt wird, eben, hitzebeständig und sauber ist.
- Achten Sie auf festen, waagerechten Stand des Gerätes. Falls das Gerät nicht waagrecht steht, stellen Sie die Standfüße entsprechend nach (siehe „Gerät ausrichten“).

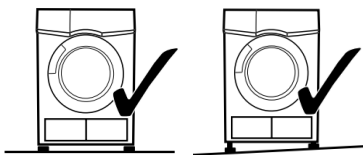

- Netzkabel und Wasserschläuche dürfen nicht geknickt oder gequetscht werden.
- Die Netzsteckdose muss frei zugänglich sein.
- **Vermeiden Sie eine Aufstellung:**
  - neben Heizkörpern, einem Herd, in direkter Sonneneinstrahlung oder sonstigen Wärmequellen;
  - an Orten, an denen eine hohe Feuchtigkeit auftritt (z. B. im Freien), da die Metallteile in solchen Fällen rostanfällig sind;
  - an Orten, an denen die Temperatur unter den Gefrierpunkt sinken könnte. Setzen Sie das Gerät keinerlei Witterungseinflüssen aus;
  - in der Nähe von flüchtigen und entflammaren Materialien (z. B. Gas, Benzin, Alkohol, Lacken etc.).

## Geräte- und Installationsabmessung

### ⚠️ WARNUNG:

Aus Gründen der elektrischen und mechanischen Sicherheit darf die Geräteabdeckung nicht entfernt werden!

Abb. D / Einheit in mm

A	B	C	D	E	F
595	845	385	435	465	920

Die Positionierung unter einer Arbeitsplatte kann nur erfolgen, wenn die Mindestabstände rundum das Gerät eingehalten werden können (Abb. E).

G 25 mm	H 25 mm	I 50 mm
---------	---------	---------

### Gerät ausrichten

Über die Standfüße können geringfügige Bodenunebenheiten ausgeglichen werden.

### ⚠️ ACHTUNG: Hitzestaugefahr!

Die Füße dürfen nicht entfernt werden. Den Bodenabstand nicht durch Teppiche, Holzstücke oder ähnliches einschränken.

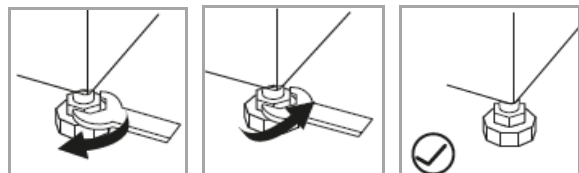

- Lockern Sie die Kontermuttern mit einem geeigneten Montageschlüssel. Durch Drehen der Gerätefüße können Sie die Standhöhe verändern.
- Ziehen Sie die Kontermuttern fest, sobald das Gerät ausgerichtet ist. Die Füße müssen festen Bodenkontakt haben.
- Prüfen Sie mit einer Wasserwaage, ob das Gerät waagrecht steht. Wenn das Gerät nicht waagrecht steht, justieren Sie die Standfüße erneut.

## Wasseranschluss

### ⚠ ACHTUNG:

- Die Installation an die Wasserversorgung muss gemäß den lokalen Gesetzen und Vorschriften erfolgen.
- Das Gerät ist **nicht für einen Warmwasseranschluss** geeignet.
- Verwenden Sie die neue, mitgelieferte Schlauchgarnitur, um das Gerät an die Wasserversorgung anzuschließen. Verwenden Sie keine alten oder gebrauchten Anschlusssets erneut.
- Ist die Wasserleitung neu oder längere Zeit nicht genutzt worden, stellen Sie vor dem Anschluss sicher, dass das Wasser klar und frei von Verunreinigungen ist.
- Beim Anschluss an das Trinkwasser muss das Gerät mit einer Sicherheitseinrichtung gegen Rückfluss und Verunreinigung des Wassers gemäß DIN EN 1717 ausgestattet sein.

### Hinweise zum Zulaufschlauch-Sicherheitssystem (Lieferumfang modellabhängig)

Das Sicherheitssystem besteht aus einem doppelwandigen Zulaufschlauch. Es gewährleistet die Absperrung des Wasserzulaufs bei Undichtigkeit des inneren Schlauches. Die Abschaltung des Wasserzulaufs erfolgt über einen elektronischen Kontakt.

Ein Zulaufschlauch-Sicherheitssystem können Sie bei Ihrem Händler oder in unserem Online-Zubehör-Shop <https://www.profi-electro.de/produkte/ersatzteile-zubehorshop.html> bestellen.

Verwenden Sie dabei die Referenznummer, die Sie unter „*Technische Daten*“ finden.

### Wasserzulaufschlauch anschließen – Abb. F (Kaltwasseranschluss)

#### ⓘ HINWEIS:

Der Wasserdruck muss zwischen 0,1 MPa und 1,0 MPa liegen. Bei höherem Wasserdruck ist ein Druckminderventil vorzuschalten.

- Schließen Sie den Zulaufschlauch an ein Wasserventil mit  $\frac{3}{4}$ "-Zollgewinde an. Drehen Sie den Schlauch in Richtung des Schraubengewindes fest und achten Sie dabei auf festen Sitz.
- Verbinden Sie das andere Ende des Zulaufschlauchs mit dem Zulaufventil auf der Geräte-rückseite. Achten Sie auch hier auf festen Sitz.

### Wasserablaufschlauch anschließen – Abb. G

#### ⓘ HINWEIS:

Der Wasserablaufschlauch ist ca. 1,5 m lang lang. Entgegen unserer Empfehlung kann er mit einem geeigneten Schlauch und Verbindungsstück auf max. 4 m verlängert werden.

### ⚠ ACHTUNG:

Um ein Rückfluss von Schmutzwasser zu verhindern, darf das freie Schlauchende nicht unter den Wasserspiegel des Abflusses gelangen.

- Schließen Sie den Ablaufschlauch an ein Ablaufrohr mit einem Mindestdurchmesser von 40 mm an; alternativ kann der Schlauch an einem Spülbecken oder direkt am Abfluss befestigt werden.
- Stellen Sie in jedem Fall sicher, dass der Ablaufschlauch nicht verbogen oder gequetscht wird. Verwenden Sie dazu den beiliegenden Schlauchhalterbogen (a).
- Der Ablaufschlauch muss in einer Höhe von **min. 700 mm und max. 1000 mm** über dem Waschraumboden verlegt werden.
- Befestigen Sie den Schlauch sicher, um eine Lageveränderung und somit Wasseraustritt zu vermeiden.

### Elektrischer Anschluss

#### ⚠ WARNUNG:

- Die Installation an das Stromnetz muss gemäß den lokalen Gesetzen und Vorschriften erfolgen.
- Ein unsachgemäßer Anschluss kann zu Stromschlägen und schweren Verletzungen führen.

### **⚠️ WARNUNG:**

- Verwenden Sie keine Mehrfachsteckdosen und Verlängerungskabel.
- Verändern Sie niemals den Netzstecker des Gerätes! Ist die Steckdose für den Netzstecker ungeeignet, lassen Sie diese von einer Elektrofachkraft fachgerecht austauschen.
- Die Steckdose muss jederzeit frei zugänglich sein, damit das Gerät im Notfall schnell vom Stromnetz getrennt werden kann.

### **Vor dem Anschluss:**

- Stellen Sie sicher, dass die Spannungsversorgung mit den Angaben auf dem Gerätetypenschild (Geräterückseite) übereinstimmt.
- Verwenden Sie ausschließlich eine vorschriftsmäßig installierte Schutzkontakt-Steckdose.
- Ist der Netzstecker nach der Installation nicht zugänglich, muss eine geeignete Trennvorrichtung (z. B. allpoliger Schalter mit mindestens 3 mm Kontaktöffnung) installiert werden, um die Sicherheitsvorschriften einzuhalten.

## **Inbetriebnahme / Betrieb**

### **Bestimmungsgemäße Verwendung**

Das Gerät ist für den Gebrauch im Haushalt bestimmt. Es dient zum Waschen und Schleudern von Textilien, die laut Pflegeetikett vom Hersteller als waschmaschineneeignet gekennzeichnet sind.

### **Vor der Erstinbetriebnahme**

- Stellen Sie sicher, dass die Transportsicherungen entfernt wurden.
- Entfernen Sie alle Zubehörteile und Verpackungsmaterialien aus der Gerätetrommel.
- Lassen Sie das Gerät beim ersten Gebrauch ohne Wäsche, aber mit ca. 30 ml Waschmittel, im Programm »Trommelreinigung« durchlaufen (siehe Abschnitt „*Programm starten*“).

### **Vorbereitung der Kleidungsstücke**

### **⚠️ WARNUNG: Brand- und Explosionsgefahr!**

Keinesfalls Kleidungsstücke waschen, die mit Benzin, Verdünner, Alkohol oder anderen Lösungsmitteln getränkt sind!

### **⚠️ ACHTUNG:**

- Waschen Sie keine Textilien, die laut Pflegeetikett nicht waschbar sind.
- Entfernen Sie alle Fremdkörper wie Nägel, Münzen oder Büroklammern aus Taschen, diese können sowohl Textilien als auch Gerätebauteile beschädigen.

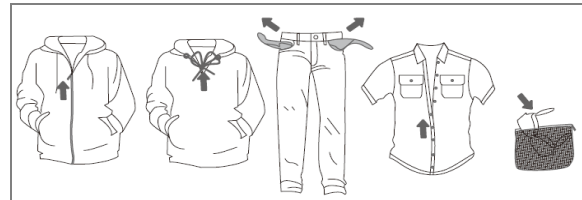

- Kontrollieren Sie alle Taschen und entfernen Sie deren Inhalt.
- Sortieren Sie die Textilien nach Farben und den im Pflegeetikett enthaltenen Symbolen.
  - Weiße und farbige Wäsche stets trennen.
  - Neue, farbigen Kleidungsstücke separat waschen.
- Drehen Sie Kleidung mit Knöpfen und Stickereien auf links.
- Schließen Sie Reißverschlüsse, Knöpfe und Haken und binden Sie Bänder oder Schleifen zusammen.
- Waschen Sie Büstenhalter z. B. in einem Kopfkissenbezug, um ein Austreten von Bügeln zu verhindern.
- Feine Textilien wie Gardinen, Häkelarbeiten, kleine Wäschestücke z. B. Socken, Taschentücher, Krawatten sollten in einem geschlossenen Wäschebeutel gewaschen werden. Gardinenhaken vor dem Waschen entfernen.
- Große oder schwere Einzelstücke wie Handtücher, Jeans oder gefütterte Jacken können beim

Schleudern eine Unwucht verursachen. Geben Sie ein bis zwei weitere Wäschestücke dazu, um die Trommel besser auszubalancieren.

- Leicht fuselnde Wäschestücke getrennt waschen. Besonders schwarze Kleidung und Baumwolle nehmen leicht helle Fusseln an.
- Entfernen Sie vor dem Waschen grobe Verschmutzungen, Flecken und Haare.
- Bei Bedarf könne Sie Flecken mit einem Vorwaschspray behandeln. Beachten Sie dazu die Anwendungshinweise des Herstellers.

### Richtiges Waschmittel wählen

#### ⚠️ **WARNUNG:**

Waschmittel und Zusatzstoffe unbedingt **außer Reichweite von Kindern** aufbewahren!

#### ⚠️ **ACHTUNG:**

Beachten Sie grundsätzlich die Dosier- und Lagerungsempfehlungen auf der Verpackung des jeweiligen Produkts.

- Verwenden Sie gering schäumendes Waschmittel, das für Waschmaschinen geeignet ist, abgestimmt auf Fasertyp (z. B. Baumwolle, Synthetik, gefütterte Textilien oder Wolle), Farbe, Waschttemperatur und Verschmutzungsgrad. Anderenfalls kann übermäßige Schaumbildung zum Überlaufen der Maschine führen.
- Vermeiden Sie Bleichmittel, da diese alkalisch wirken und Textilien beschädigen können.
- Waschpulver kann Waschmittelrückstände in der Kleidung hinterlassen und bei unzureichendem Spülen zu unerwünschten Gerüchen führen.
- Waschpulver löst sich schlecht auf, wenn zu viel davon verwendet oder mit zu niedriger Temperatur gewaschen wird. Rückstände können sich dann in der Kleidung, in den Schläuchen oder im Gerät ablagern.
- Dosieren Sie das Waschmittel entsprechend Beladungsgewicht, Verschmutzungsgrad, Wasser-

härte und den Angaben des Waschmittelherstellers. Falls Sie Ihre Wasserhärte nicht kennen, wenden Sie sich an Ihren örtlichen Wasserversorger.

### Waschmittelempfehlung

Art der Wäsche	Temp.	Waschmittel
Weißer Textilien aus Baumwolle oder organischen Fasern	20°C – 90°C	Vollwaschmittel / Universalwaschmittel
Bunte Textilien aus Baumwolle oder organischen Fasern	20°C – 90°C	Buntwaschmittel / Colorwaschmittel ohne Bleichmittel
Empfindliche Textilien, z. B. Seide	20°C	Feinwaschmittel
Textilien aus synthetischen Fasern oder Mischgewebe	20°C – 60°C	Universalwaschmittel / Spezialwaschmittel
Sportwäsche aus Mikrofaser	20°C – 40°C	Spezialwaschmittel
Textilien aus Wolle	20°C – 40°C	Wollwaschmittel / Feinwaschmittel
Babykleidung	20°C – 60°C	Spezialwaschmittel
Jeans (-stoffe)	20°C – 90°C	Vollwaschmittel / Spezialwaschmittel

- Für stark verschmutzte Weißwäsche empfiehlt sich das Baumwollprogramm bei 60°C, idealerweise in Kombination mit einem bleichmittelhaltigen Pulver-Vollwaschmittel.
- Bei Waschttemperaturen zwischen 40°C und 60°C sollte das Waschmittel auf die Gewebeart und den Verschmutzungsgrad abgestimmt sein:
  - Waschpulver eignet sich für weiße oder stark verschmutzte Buntwäsche.
  - Flüssigwaschmittel oder farbschonende Pulver sind für leicht verschmutzte Buntwäsche empfehlenswert.
- Für das Waschen bei Temperaturen unter 40°C sollten Flüssigwaschmittel oder spezielle Kalt-

waschmittel verwendet werden, die für niedrige Temperaturen ausgelegt sind.

### Waschmittelschublade

Das Waschmittelschublade ist ausschließlich für Waschmittel vorgesehen, das für den Gebrauch in Waschmaschinen geeignet ist.

- Geben Sie Waschpulver **erst unmittelbar vor dem Start des Waschprogramms** hinzu. Wird es zu früh eingefüllt, kann es feucht werden und sich später nicht vollständig auflösen.
- Bei **aktivierter Startverzögerung** wird das Einfüllen von Flüssigwaschmittel in die Lade nicht empfohlen, da es vorzeitig auslaufen oder eintrocknen kann. **Empfehlung:** Verwenden Sie Waschpulver oder geben Sie Flüssigwaschmittel in einer geeigneten Dosierhilfe direkt in die Trommel.
- Nach Programmende sollten die **Spülkammern leer** sein. Anderenfalls prüfen Sie, ob das Waschmittel korrekt dosiert wurde oder eine Reinigung des Fachs notwendig ist.

Die Waschmittelschublade besteht aus drei Kammern, je nach Modell so wie dargestellt **(A)** oder **(B)**.

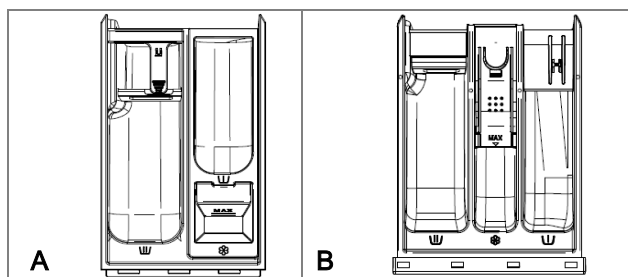

### Wasch- und Pflegesymbole

Pflegesymbole geben Hinweise zur richtigen Behandlung Ihrer Kleidung. Sie finden die einzelnen Symbole des jeweiligen Textils auf dem Pflegeetikett im Inneren des Kleidungsstücks.

Waschen, Schleudern und Trocknen:				
Normalwäsche bei 90°C	Normalwäsche bei 60°C	Normalwäsche / Schonwäsche bei 40°C		Schonwäsche bei 30°C

### Kammern im Überblick

Kammer für Vorwäsche oder Einweichen:

Hier wird das Waschmittel für die Vorwäsche oder den Einweichgang eingefüllt. Es wird zu Beginn des Waschprogramms zugegeben.

Kammer für Hauptwäsche:

Geeignet für Waschpulver oder flüssiges Waschmittel. Dieses wird im Hauptwaschgang verwendet.

Kammer für Zusatzmittel:









Für Weichspüler, Stärke oder andere Waschzusätze. Herstellerangaben zur Dosierung beachten.





**Max-Markierung** nicht überschreiten!







### Schaumerkennung

Übermäßige Schaumbildung entsteht meist durch eine **Überdosierung von Waschmittel** und kann die Wasch- und Spüleistung beeinträchtigen.

Das Gerät erkennt automatisch den Schaumgrad. Bei zu starker Schaumbildung wird ein zusätzlicher Spül- und Schleudergang aktiviert, um den Schaum zu entfernen und optimale Waschergebnisse zu gewährleisten.

			
Handwäsche	nicht waschen!	max. Schleudern	schonendes Schleudern
			
nicht schleudern!	schonende Trocknung	normale Trocknung	nicht trocknen!

<b>Chemische Reinigung:</b>			
			
Nassreinigung	alle außer TRI	nur Benzin	nicht chemisch reinigen!

<b>Bügeln und Lufttrocknen</b>			
			
max. 110°C	max. 150°C	max. 200°C	nicht bügeln!
			
flach liegend trocknen	hängend trocknen	nicht wringen	

### Einfüllen der Wäsche

- Achten Sie bei der Beladung auf eine gleichmäßige Wäscheverteilung.
- Jede Beladung sollte der Nennkapazität des Gerätes entsprechen. Überladen Sie das Gerät nicht. Unterschiedliche Stärken, Größen und Arten der Wäsche können die tatsächliche Ladekapazität beeinflussen.
- Stellen sie sicher, dass keine Wäschestücke zwischen Gerätetür und Dichtung eingeklemmt sind. Drücken Sie die Tür sanft zu, bis sie hörbar einrastet.

### Kontrolle der Wäscheverteilung

Das Gerät ist mit einem elektronischen System zur **Unwuchtkontrolle** ausgestattet. Bei festgestellter Unwucht versucht das Gerät automatisch, die Wäsche durch langsames Drehen neu zu verteilen. Gelingt dies nicht, wird die Schleuderdrehzahl reduziert oder der Schleudergang ausgelassen, um Schäden zu vermeiden.

- **Tipp:** Ist die Wäsche nach dem Programmende noch zu nass, verteilen Sie sie gleichmäßig in der Trommel und starten Sie den Schleudergang erneut.

### Bedienübersicht

Beachten Sie, dass die Einstellungen, Funktionen und Zusatzoptionen programmabhängig sind! Einzelheiten zu den Programmen und Optionen finden Sie in den nachstehenden Abschnitten.

Die meisten Funktionen sind nur vor Programmstart im Bereitschaftsmodus einstellbar. Nach dem Start sind Änderungen größtenteils nicht mehr möglich.

1	<b>Programmwahl:</b> Wahlschalter auf das gewünschte Programm drehen.
2	 <b>Aus-Position:</b> Wahlschalter zum Ausschalten des Gerätes in die Aus-Position drehen.
3	<b>Starten/Unterbrechen:</b> Taste zum Starten oder Unterbrechen des Programms.

4	<b>Waschtemperatur:</b> Taste zur Einstellung der gewünschten Waschtemperatur. ↔ -- (kalt)→20→30→40→60→90 ↔		
5	<b>Schleuderdrehzahl:</b> Taste zur Einstellung der gewünschten Schleuderdrehzahl. ↔ 0 (Schleuderstopp)→400→600→800→1000→1200→1400 ↔		
4	<b>Tastensperre:</b> Nach Programmstart <b>Tastenkombination</b> einige Sekunden gedrückt gehalten, um die Tastensperre zu aktivieren oder zu deaktivieren. Während der aktiven Tastensperre sind alle Tasten, mit Ausnahme der <b>Aus-Position</b> , außer Funktion.		
6	<b>Speed:</b> Programmabhängige Option zur Verkürzung der Waschzeit. Einmal drücken, um die Waschzeit zu verkürzen; zweimal drücken, um zur ursprünglichen Programmdauer zurückzukehren.		
5	<b>Stummschaltung:</b> <b>Tastenkombination</b> einige Sekunden gedrückt gehalten, um die Signaltöne des Gerätes zu aktivieren oder zu deaktivieren. Solange die Stummschaltung aktiv ist, ertönen keine Signale während der Tastenbetätigung und des Programmablaufs.		
7	<b>Optionen:</b> Taste zur Auswahl einer Option. ↔ <b>Dampf</b> → <b>Vorwäsche</b> → <b>Extraspülen</b> → <b>Intensiv</b> ↔		
8	<b>Zeitvorwahl (Fertig in):</b> Taste zur Auswahl des gewünschten Programmendes. Das Programmende kann damit um 1 bis 24 Stunden hinausgeschoben werden. ↔ 1:00→2:00→3:00→4:00→...→24:00→aus ↔ Zuerst die Betriebsbedingungen festlegen und nach Eingabe der Vorwahl das Programm starten. Die Programmdauer wird so berechnet, dass der Betrieb automatisch zum gewählten Programmende startet. <b>Voraussetzung:</b> Die Verzögerungszeit muss länger als die Programmdauer des gewählten Programms sein.		
9	<b>Display:</b> Zeigt wichtige Informationen zum Waschprogramm an, wie Programmstatus, Restlaufzeit, Temperatur, Schleuderdrehzahl und eventuelle Fehlermeldungen. Ermöglicht jederzeit den Überblick über den Waschvorgang. Die <b>Symbole</b> auf dem Display zeigen an, welche Funktionen aktiv sind:		
	 Türverriegelung	 Zeitvorwahl	 Speed
	 Stummschaltung	 Tastensperre	 Dampfzugabe
	 Vorwäsche	 Extraspülen	 Intensiv
	<b>Programmablaufanzeige:</b>		
	 Vorwaschgang	 Hauptwaschgang	 Spülgang
		 Schleudergang	

### Programmtabelle

Die angegebenen Werte sind Näherungswerte und Empfehlungen unter Normalbedingungen und daher unverbindlich. Die Programmlaufzeiten können je nach Wasserdruck, Wassertemperatur, Wäscheart, Beladung und eingesetzten Zusatzfunktionen variieren.

Zu Beginn ermittelt das Gerät das Gewicht der Wäsche und passt daraufhin Wassermenge sowie Laufzeit entsprechend an. Sie können die Standardeinstellungen beibehalten oder individuell anpassen.

Programm mögliche Temperaturwahl (-- kalt) °C		empfohl. Beladung kg	max. Schleudern U/min	Standard Laufzeit h:min	Option zuschaltbar ✓ möglich / x unmöglich / ○ Standard				
	Eco 40-60	≤ 7,0	1400	3:28	x	x	x	x	x
	Baumwolle / --,20,30,40,60,90	≤ 7,0	1400	3:38	✓	✓	✓	✓	✓
	Synthetik / --,20,30,40,60	≤ 3,5	1400	2:19	✓	✓	✓	✓	✓
	Mix / --,20,30,40,60	≤ 3,5	1400	0:58	✓	✓	✓	✓	x
	Wolle / --,20,30,40	≤ 2,0	600	0:55	x	x	✓	x	x
	Kurz 15' / --,20,30,40	≤ 1,0	800	0:15	x	x	✓	x	x
	Power 49/30' / --,20,30,40	≤ 2,5	1400	0:49	✓	✓	✓	x	x
	Schleudern	≤ 7,0	1400	0:12	x	x	x	x	x
	Trommelreinigung / 90	--	800	1:10	x	x	x	x	x
	Spülen+Schleudern	≤ 7,0	1400	0:30	x	x	✓	x	x
	20°C / 20	≤ 7,0	1400	1:50	x	✓	✓	✓	x
	Sportwäsche / --,20,30,40	≤ 2,5	1000	0:58	x	✓	✓	✓	x
	Babywäsche / 40,60,90	≤ 2,0	1400	2:30	✓	✓	✓	✓	○
	Hygiene / 60	≤ 2,0	1400	2:11	x	✓	✓	✓	○
	Auto / --,20,30,40	≤ 4,0	1400	0:58	x	✓	✓	x	x

## Verbrauchswerte

Die angegebenen Werte für andere Programme als das »Eco 40-60« Programm sind nur Richtwerte!

Programm	Temperatur °C		Ladung kg	Laufzeit h:min	Wasser L/Zyklus	Energie kWh/Zyklus	Schleudern U/min	Restfeuchte durchschn. %
	Wahl	erreicht						
Eco 40-60	--	34	7,0	3:28	55,0	0,635	1310	53,90
	--	33	3,5	2:42	35,0	0,400	1400	53,90
	--	26	2,0	2:40	32,0	0,220	1400	53,90
Baumwolle	60	55	7,0	3:38	100,0	1,060	1400	55,00
Synthetik	40	40	3,5	2:19	65,0	0,650	1400	38,00
Kurz 15'	20	20	1,0	0:15	23,0	0,045	800	75,00
20°C	20	20	7,0	1:50	75,0	0,200	1400	55,00

Die unter Normalbedingung gemessenen Werte bezüglich Wasser, Strom und Restfeuchtegehalt beziehen sich auf die Standardeinstellung der Programme, ohne Optionen.

*Die Leistungsaufnahme im Aus-Zustand beträgt 0,49 W, mit Startvorwahl 4,00 W.*



*Die Zeit für das automatische Umschalten in den Aus-Zustand ca. 10 Minuten.*

### Hinweise zum Eco-Programm und allgemeine Energiespartipps

- Im Programm »Eco 40-60« kann normal verschmutzte Baumwollwäsche gemeinsam gewaschen werden, wenn sie laut Pflegeetikett für 40°C bis 60°C geeignet ist. Dieses Programm dient außerdem zur Überprüfung der Einhaltung der EU-Vorgaben zum Ökodesign.
- Die energie- und wassersparendsten Programme sind in der Regel jene, die bei niedrigeren Temperaturen und längeren Laufzeiten arbeiten. Vermeiden Sie möglichst das Waschen bei hohen Temperaturen.
- Beladen Sie die Waschmaschine vollständig, aber entsprechend der empfohlenen maximalen Beladung des gewählten Programms. So nutzen Sie Wasser und Energie effizient.
- Die Schleuderdrehzahl beeinflusst sowohl die Schallemissionen als auch die Restfeuchte der Wäsche: Eine höhere Drehzahl reduziert die Restfeuchte, erhöht aber die Geräusentwicklung.
- Reinigen Sie den Filter regelmäßig, um die Waschleistung zu erhalten und unnötigen Stromverbrauch zu vermeiden.
- Sorgen Sie für ausreichende Belüftung des Aufstellraums. Die Umgebungstemperatur sollte +35°C nicht überschreiten.

### Programmkurzbeschreibung

Programme rund um den Programmwahlschalter	
Eco 40-60	Für normal verschmutzte, farbechte Baumwollwäsche. Spart Wasser und Energie durch längere Laufzeit bei niedrigerer Temperatur, mit gleicher Waschleistung wie im Baumwolle-Programm.
Baumwolle	Für robuste, hitzebeständige Baumwolltextilien mit normalem bis starkem Verschmutzungsgrad.
Synthetik	Für mäßig verschmutzte synthetische Textilien und Baumwollmischgewebe.
Mix	Für Textilien aus Mischgewebe, z. B. Baumwolle gemischt mit synthetischen Fasern.
Wolle	Für „maschinenwaschbare“ Wolle. Beachten Sie die empfohlene Waschtemperatur und verwenden Sie spezielles Wollwaschmittel.
Kurz 15'	Extra-Kurzprogramm für kleine Wäschemengen mit minimaler Verschmutzung (ohne sichtbare Flecken).
Power 49/30'	Ein kurzer, intensiver Waschgang, geeignet zum Waschen kleiner Mengen stark verschmutzter Wäsche. Mit der Option »Speed« können Sie zwischen der Programmdauer von 49 Minuten und 30 Minuten wechseln.
Schleudern	Separater Schleudergang. Vor dem Schleudern wird das Wasser abgepumpt.
Trommelreinigung	Zur Selbstreinigung der Gerätetrommel (ohne Wäsche). Für eine optimale Wirkung empfehlen wir spezielle Waschmaschinenreiniger.
Spülen+ Schleudern	Separates Spülprogramm mit anschließender Schleudernfunktion, ideal zum Ausspülen von Waschmittelresten.
20°C	Für leicht verschmutzte Baumwollwäsche, die nur kurz getragen wurden. Das Wasser wird dabei nur auf 20°C erwärmt, was energiesparend ist.
Sportwäsche	Schonendes Programm für Sporttextilien aus Baumwolle oder Mikrofasern mit leichter Verschmutzung.

Babywäsche 	Programm mit Dampffunktion – geeignet für Babywäsche, Unterwäsche usw., die durch Hochtemperaturdampf sterilisiert und desinfiziert wird.
Hygiene 	Programm mit Dampffunktion – geeignet für hitzebeständige Textilien; Allergene wie Pollen, Milben und Parasiten werden durch Hochtemperaturdampf entfernt.
Auto	Zum Waschen von leicht verschmutzter Wäsche. Der Waschvorgang wird automatisch an die Beladungsmenge angepasst.

Option / Zusatzfunktion	
Speed	Verkürzt die Waschzeit und beschleunigt den Waschvorgang. Bei reduzierter Zeiteinstellung halbiert sich die empfohlene maximale Beladung. Die verfügbaren Beschleunigungsstufen sind programmabhängig. In Programmen mit automatischer Mengemessung wird diese während der Aktivierung pausiert und danach wieder fortgesetzt.
Vorwäsche	Zusätzlicher Waschgang vor der Hauptwäsche, ideal für sehr stark verschmutzte Wäsche. Waschmittel in die Vorwaschkammer geben.
Extraspülen	Zusätzliche Spülgänge vor dem Weichspülen, um Waschmittelrückstände gründlich zu entfernen. Besonders empfohlen bei empfindlicher Haut oder Allergien. Die Programmlaufzeit verlängert sich entsprechend.
Intensiv	Verlängerte Waschdauer und höhere Waschintensität für normale bis stark verschmutzte Wäsche, um hartnäckige Flecken gründlich zu entfernen.
Dampf	Hochtemperaturdampf reduziert zuverlässig Allergene wie Pollen, Milben und Bakterien, frischt Textilien auf, neutralisiert Gerüche und glättet Knitterfalten.

### Waschtemperatur

Wählen Sie die Temperatur entsprechend dem Material der Wäsche und dem Verschmutzungsgrad.

**Hinweis:** Höhere Temperaturen führen zu einem höheren Energieverbrauch.

- **90°C** für stark verschmutzte weiße Wäsche aus Baumwolle oder Leinen, z. B. Bettwäsche, Handtücher, Tischdecken.
- **40°C - 60°C** für normal bis mäßig verschmutzte Buntwäsche und pflegeleichte Textilien, z. B. Hemden, Nachtwäsche, Unterwäsche.
- **20°C - 30°C** für leicht bis normal verschmutzte Buntwäsche und synthetische Stoffe.
- **Kaltwäsche** für leicht verschmutzte oder nur aufgefrischte, empfindliche Textilien.

### Beladungskapazität

Überladen Sie das Gerät nicht! Die maximale Beladung bezieht sich auf das Trockengewicht der Wäsche. Beachten Sie die empfohlenen Mengen in der Programmtabelle. Überladung kann die Waschleistung beeinträchtigen.

### Programm starten

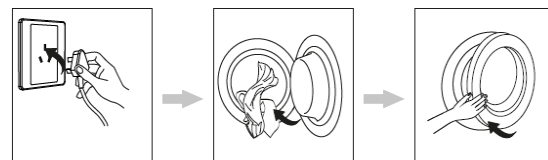

- Schließen Sie das Gerät an die Stromversorgung an und schalten sie es ein.
- Öffnen Sie den Wasserhahn vollständig. Die Wasserversorgung muss bis zum zulässigen Höchstdruck sichergestellt sein.

- Legen Sie Ihre Wäsche in die Trommel und füllen Sie das geeignete Waschmittel in das entsprechende Fach der Waschmittelschublade.
- Schließen Sie die Gerätetür vollständig und achten Sie darauf, dass sie einrastet.
- Stellen Sie das gewünschte Waschprogramm sowie zusätzliche Optionen ein.
- Starten Sie den Waschvorgang.

### Türverriegelung

Nach dem Start eines Waschprogramms wird die Gerätetür automatisch verriegelt und kann während des Betriebs nicht geöffnet werden. Nach Programmende wird die Türverriegelung automatisch gelöst. Dies kann einige Minuten dauern.

### Wäsche nachlegen

#### **WARNUNG:**

Versuchen Sie niemals, die Gerätetür während des Betriebs gewaltsam zu öffnen. Es besteht Verletzungsgefahr.

Nach dem Start eines Waschprogramms ist es unter bestimmten Bedingungen möglich, Wäsche nachzulegen oder zu entnehmen.

- Unterbrechen Sie den Waschvorgang mit der **Start/Pause-** Taste. Das Gerät prüft anschließend, ob die Tür geöffnet werden kann.
- Wird die Türverriegelung freigegeben, kann die Tür geöffnet werden.
- Legen Sie zusätzliche Wäsche ein oder entnehmen Sie Wäsche wie gewünscht.
- Schließen Sie die Tür und setzen Sie den Waschvorgang fort.

**Hinweis:** Aus Sicherheitsgründen bleibt die Tür verriegelt, wenn der Wasserstand zu hoch oder das Wasser zu heiß ist. In diesem Fall ist kein Nachlegen möglich.

### Programmänderung

Wenn Sie das laufende Waschprogramm ändern möchten, gehen Sie wie folgt vor:

- Unterbrechen Sie zunächst den Waschvorgang.
- Schalten Sie das Gerät kurzzeitig aus und anschließend wieder ein.
- Wählen Sie das gewünschte neue Programm.
- Starten Sie den Waschvorgang erneut.

### Programmende

Nach Abschluss des Waschprogramms ertönen mehrere Signaltöne, sofern die Stummschaltung nicht aktiviert ist. Das Display zeigt das Programmende mit **[End]** an. Kurz danach wird die Türverriegelung automatisch freigegeben. Einige Minuten später wechselt das Gerät in den Aus-Zustand.

### Ausschalten

- Drehen Sie den Wahlschalter in die **Aus-Position**.
- Schließen Sie die Wasserversorgung!
- Lassen Sie die Gerätetür bis zum nächsten Waschgang leicht geöffnet, um Geruchsbildung zu vermeiden.
- Wird das Gerät für länger Zeit nicht genutzt, trennen Sie es vollständig von der Stromversorgung.

## Reinigung und Pflege

#### **WARNUNG:**

- Vor Reinigungs- und Wartungsarbeiten das Gerät grundsätzlich abschalten und von der Stromversorgung trennen.
- Lassen Sie das Gerät ausreichend abkühlen, bevor Sie es reinigen. Es besteht **Verbrühungsgefahr!**
- Das Gerät nie mit Dampfreinigungsgeräten reinigen. Feuchtigkeit könnte in elektrische Bauteile gelangen. **Stromschlaggefahr!** Heißer Dampf kann zu Schäden an Kunststoffteilen führen.

**⚠️ WARNUNG:**

- Das Gerät muss trocken sein, bevor Sie es wieder in Betrieb nehmen.

**⚠️ ACHTUNG:**

- Benutzen Sie keine Drahtbürste oder anderen scharfkantigen, scheuernden Gegenstände.
- Benutzen Sie keine scharfen oder scheuernden Reinigungsmittel.

**ℹ️ HINWEIS:**

Verschmutzte oder verstopfte Filter beeinträchtigen das Waschergebnis. Prüfen Sie die Filter regelmäßig und reinigen Sie diese, falls nötig.

**Reinigungsplan**

Die Reinigungsintervalle hängen von der Nutzungshäufigkeit und den Wasserbedingungen ab.

Empfehlung der Reinigungsintervalle	
Entkalkung	2x im Jahr
Waschleergang	1x im Monat
Türdichtung	nach jeder Wäsche trockenwischen, alle 1-2 Monate reinigen
Trommel	alle 1-3 Monate
Waschmittelschublade	alle 1-2 Monate
Zulauffilter	alle 6-12 Monate
Ablaufpumpensieb	alle 1-3 Monate

Eine regelmäßige Reinigung hilft, die Lebensdauer des Gerätes zu verlängern.

**Pflege der Waschmaschine**

- Reinigen Sie die Geräteaußenflächen sowie die Türdichtung sorgfältig mit einem weichen, feuchten Tuch. Verwenden Sie ausschließlich mildes Reinigungsmittel.
- Zur Reinigung der Gerätetrommel verwenden Sie ein mit etwas Essig angefeuchtetes Tuch oder ein spezielles Reinigungsmittel für Waschmaschinen.

- **Empfehlung:** Lassen Sie das Gerät regelmäßig ohne Wäsche im Programm »Trommelreinigung« laufen.
- Trocknen Sie die Geräteaußenflächen gründlich, bevor Sie das Gerät wieder in Betrieb nehmen.
- Bei richtiger Waschmitteldosierung ist ein Entkalken weniger oft erforderlich. Verwenden Sie spezielle Entkalkungsmittel mit Korrosionsschutz.

**Reinigung des Waschmittelbehälters**

Um Waschmittelablagerungen zu vermeiden, muss die Schublade regelmäßig reinig werden. Beachten Sie den Aufbau der Schublade, je nach Modell wie in **(A)** oder **(B)** dargestellt.

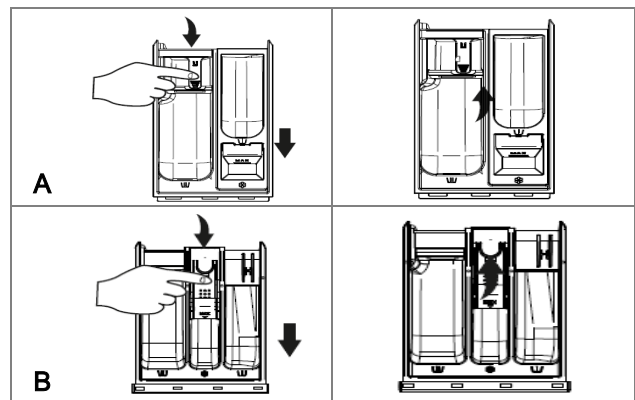

- Ziehen Sie die Schublade vollständig heraus.
- Drücken Sie den Hebel in der **(A)** Hauptwaschkammer oder **(B)** Waschmittelsatzkammer vorsichtig nach unten und ziehen Sie die Lade gleichzeitig vollständig heraus.
- Entnehmen Sie die Einspülschale aus der Kammer für den Waschmittelsatz.
- Waschen Sie die Kammern sorgfältig unter fließendem Wasser aus. Verwenden Sie ggfs. eine weiche Bürste für das Gehäuse.
- Setzen Sie die Waschmittelschublade ordnungsgemäß zusammen und wieder in ihre Position zurück.

## Reinigung der Zulauffilter

### ⚠ ACHTUNG:

- Schließen Sie die Wasserversorgung!
- Vergewissern Sie sich grundsätzlich, ob die Wasserschläuche wieder ordnungsgemäß angebracht sind und kein Wasser austritt.

Eine regelmäßige Reinigung der Zulauffilter, sorgt für eine optimale Wasserzufuhr.

### Zulauffilter am Wasserhahn

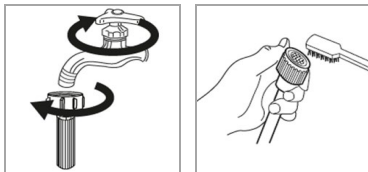

- Schrauben Sie den Zulaufschlauch vom Wasserventil ab.
- Waschen Sie den Zulauffilter unter fließendem Wasser aus. Schließen Sie den Zulaufschlauch wieder fest an.

### Zulauffilter am Gerät

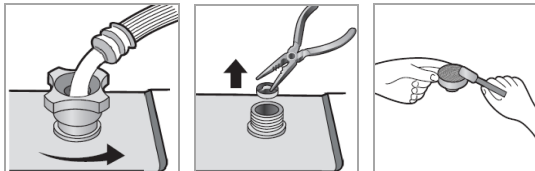

- Schrauben Sie den Zulaufschlauch auf der Geräterückseite ab.
- Entnehmen und reinigen Sie den Filter mit einer kleinen Bürste.
- Setzen Sie den Filter wieder ein und schließen Sie den Zulaufschlauch fest an.

## Reinigung der Ablaufpumpe (Pumpenfilter)

### ⚠ ACHTUNG:

Das Gerät darf niemals ohne eingesetzten Filter betrieben werden.

Die Fremdkörperfalle in der Ablaufpumpe verhindert, dass ausgespülte Teile das Abpumpsystem verschließen.

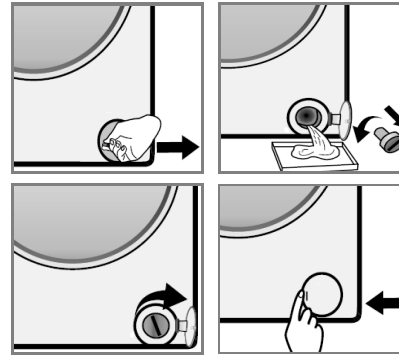

- Öffnen Sie die Wartungsklappe im Gerätesockel. Gegebenenfalls ist dazu ein Werkzeug nötig.
- Stellen Sie eine Auffangschale unter, um mögliches auslaufendes Wasser aufzufangen.
- Drehen Sie den Filter gegen den Uhrzeigersinn. **Achten Sie auf auslaufendes Wasser!**
- Nehmen Sie den Filter heraus und entfernen Sie jeglichen Schmutz und Fremdkörper.
- Reinigen Sie die Pumpe bei Bedarf mit einer alten Zahnbürste oder einem Tuch.
- Setzen Sie den Filter wieder ein, achten Sie auf einen festen Sitz, damit kein Wasser entweicht.
- Schließen Sie die Wartungsklappe.

## Gefrierschutz

Sollte das Gerät außer Betrieb und Temperaturen unter null ausgesetzt sein, beachten Sie folgende Maßnahmen:

- Trennen Sie das Gerät vom Stromnetz.
- Schließen Sie die Wasserversorgung und nehmen Sie den Zulaufschlauch vom Wasserventil ab.
- Lassen Sie das Wasser aus dem Zulaufschlauch und aus dem Wasserventil ab.
- Schließen Sie den Zulaufschlauch wieder an das Wasserventil an.

## Störungsbehebung

### Bevor Sie sich an den Kundenservice wenden

Bevor Sie sich an den Kundenservice wenden, prüfen Sie, ob Sie alle im Handbuch genannten Schritte zur Fehlerbehebung durchgeführt haben – z. B. Stromversorgung, Reinigung oder Einstellungen.

Bei einigen Fehlfunktionen zeigt das Display einen Fehlercode an, um Sie auf die Störung hinzuweisen:

Fehler	Code	Mögliche Ursache / Maßnahme
Gerät startet nicht	-	Überprüfen Sie die Stromversorgung / Wasserversorgung. Ist die Gerätetür geschlossen, das Gerät eingeschaltet bzw. ein Programm gewählt?
Starke Vibrationen	-	Wurden die Transportsicherungsbolzen entfernt? Das Gerät muss eben auf einem festen Untergrund stehen. Sind die Standfüße ausgerichtet?
Wasserzulauf	F01	Wasserhahn ist nicht geöffnet, Wasserzulauf nicht frei oder Wasserdruck zu niedrig. Einlassfilter blockiert. Zulaufschlauch ist blockiert, geknickt, gequetscht.
Wasserablauf	F03	Ablaufschlauch ist blockiert, geknickt, gequetscht, nicht korrekt angeschlossen. Ablaufpumpe ist blockiert.
Türverriegelung	F13	Tür ist nicht richtig verschlossen oder mit Wäschestücken blockiert.
Türentriegelung	F14	Schalten Sie das Gerät aus und wieder ein. Wenn die Störung weiterhin besteht, Fachbetrieb hinzu rufen.
Kontinuierliche Wasserzufuhr	F24	Einlasswasserdruck überprüfen und ggf. reduzieren. Wasserzufuhr schließen und Fachbetrieb hinzu rufen.
Elektronische Störungen	F04 F05 F06 F07 F23	Stromzufuhr kurzzeitig unterbrechen. Wenn der Fehler nach Wiedereinschalten bestehen bleibt, Gerät von der Stromversorgung trennen, Wasserzufuhr trennen und Fachbetrieb hinzu rufen.
Unwucht	Unb	Schalten Sie das Gerät aus. Ordnen Sie die Beladung neu und schalten Sie das Gerät wieder ein. Starten Sie das Schleuderprogramm.
Zu viel Schaum	-	Waschmittelüberdosierung, verwenden Sie eine angemessene Waschmittelmenge.

### **i HINWEIS:**

Sollte Ihr Gerät trotz der oben genannten Maßnahmen weiterhin nicht einwandfrei funktionieren, wenden Sie sich an Ihren Fachhändler oder direkt an den Kundenservice. Die Kontaktdaten finden Sie im Abschnitt „Garantie / Kundenservice“.

## Technische Daten

Im Folgenden finden Sie technische Daten und Spezifikationen Ihres Gerätes, die für Installation, Betrieb und Wartung gegebenenfalls relevant sind.

---

### Wasseranschluss

Der Anschluss erfolgt an die **Kaltwasserleitung** mit einem **Druck von 0,1 bis 1,0 MPa** (1–10 bar) für einen einwandfreien Betrieb.

---

### Elektrischer Anschluss

- Anschlussspannung: **220–240 V~ / 50 Hz**
- Leistungsaufnahme: **1600 W**
- Empfohlene Absicherung: **10 A**

---

### Abmessungen (H × B × T) / Gewicht

- Geräteabmessung: **84,5 × 59,5 × 46,5 cm**
- Nettogewicht: **ca. 59,0 kg**

---

### Zubehör erhältlich

- Zulaufschlauch-Sicherheitssystem:  
**Artikel-Nr. 8900 410**

---

Weitere Produktinformationen finden Sie über den QR-Code auf dem beiliegenden Energielabel oder online in der offiziellen EU-Produktdatenbank:

<https://eprel.ec.europa.eu>

Technische und gestalterische Änderungen im Rahmen der laufenden Produktentwicklung vorbehalten.

### Hinweis zur Richtlinienkonformität

Hiermit erklärt der Hersteller, dass das in dieser Anleitung beschriebene Gerät den folgenden Anforderungen entspricht:

- Europäische Niederspannungsrichtlinie 2014/35/EU
- EU-Richtlinie zur elektromagnetischen Verträglichkeit 2014/30/EU
- Ökodesign Richtlinie 2009/125/EG
- RoHS-Richtlinie 2011/65/EU & 2015/863/EU

- Verordnung zur Energieverbrauchskennzeichnung 2017/1369/EU

## Garantie / Kundenservice

### Garantiebedingungen

1. Voraussetzung für unsere Garantieleistungen ist der Erwerb des Gerätes bei einem unserer Vertragshändler.
2. Gegenüber dem Käufer gewähren wir bei ausschließlich privater Nutzung des Gerätes im Haushalt eine Garantie von 24 Monaten. Die Garantie beginnt mit dem Zeitpunkt der Übergabe, der durch Rechnung, Lieferschein oder gleichwertige Unterlagen nachzuweisen ist. In diesem Zeitraum umfasst die Garantie sowohl Arbeitszeit und Anfahrt als auch die zu ersetzenden Teile. Eine gewerbliche oder gemeinschaftliche Nutzung ist untersagt und führt zum Ausschluss jeglicher Garantieansprüche.  
  
Ausschließlich auf den Inverter-Motor gewähren wir eine Garantie von 10 Jahren. Voraussetzung ist eine bestimmungsgemäße Verwendung im privaten Gebrauch.
3. Innerhalb der Garantiezeit werden Funktionsfehler, die trotz vorschriftsmäßigem Anschluss, sachgemäßer Behandlung und Beachtung der gültigen Einbauvorschriften und der Betriebsanleitung auf Fabrikations- oder Materialfehler zurückzuführen sind, durch Reparatur oder Austausch beseitigt.
4. Garantieleistungen werden nicht für Mängel erbracht, die auf Nichtbeachtung der Gebrauchsanweisung beruhen, durch unsachgemäßen Anschluss oder Installation, unsachgemäßer Behandlung, normale Abnutzung des Gerätes, höhere Gewalt oder sonstige äußere Einflüsse zurückzuführen sind. Garantieansprüche sind ferner ausgeschlossen für leicht zerbrechliche Teile, wie

zum Beispiel Glas, Kunststoff oder Leuchtmittel. Der Garantieanspruch erlischt bei Eingriffen durch den Käufer oder durch nicht autorisierte Dritte.

5. Transportschäden unterliegen nicht der Garantie und müssen unmittelbar nach Feststellung dem Verkäufer gemeldet werden.
6. Die Garantieleistung erfolgt in der Weise, dass mangelhafte Teile nach unserer Wahl unentgeltlich instandgesetzt oder durch einwandfreie Teile ersetzt werden. Ersetzte Teile gehen in unser Eigentum über. Die Garantie gilt nur für Geräte, welche sich im Bereich der Bundesrepublik Deutschland bzw. Österreich befinden.
7. Durch Garantieleistungen wird die Garantiezeit nicht verlängert. Es besteht auch kein Anspruch auf neue Garantieleistungen. Diese Garantieerklärung ist eine freiwillige Leistung von uns als Hersteller des Gerätes. Die gesetzlichen Gewährleistungsrechte (Nacherfüllung, Rücktritt, Schadensersatz und Minderung) werden durch diese Garantie nicht berührt.

### **Garantieabwicklung**

Im Falle eines technischen Defekts während oder nach der Garantiezeit wenden Sie sich bitte an unseren Kundenservice, um einen Termin für einen Technikereinsatz vor Ort zu vereinbaren. Die Kostenübernahme für einen Garantieeinsatz eines anderen Kundendienstunternehmens wird nicht anerkannt.

Bevor Sie den Kundenservice anfordern, kontrollieren Sie bitte, ob möglicherweise ein Bedienungsfehler oder eine andere Ursache der Grund der Funktionsstörung Ihres Gerätes ist.

Dem Kundendiensttechniker muss der freie Zugriff zu dem defekten Gerät ermöglicht werden. Eventuelle Kosten, die dadurch entstehen, dass ein freier Zugriff zu dem defekten Gerät nicht möglich ist, gehen zu Lasten des Verbrauchers.

Bei unnötiger oder unberechtigter Inanspruchnahme des Kundendienstes berechnet der Kundendienst dem Verbraucher das für die erbrachten Dienstleistungen angefallene Zeit- und Wegeentgelt.

Halten Sie zur Reparaturanmeldung die folgenden Informationen bereit:

- *Name und Anschrift*
- *Telefonnummer – Mobilfunknummer*
- *ggf. Faxnummer – E-Mail-Adresse*
- *Kaufdatum*
- *Name, PLZ des Händlers*
- *Fehlerbeschreibung, ggf. angezeigten Fehlercode*

### **Kundenservice**

Telefonische Reparaturannahme (Deutschland):

Telefon: 02152 / 99 39 111\*

Werktags, Montag bis Freitag, von 09:00 bis 18:00 Uhr

Telefonische Reparaturannahme (Österreich):

Telefon: 0820 / 90 12 48\*

\*Kosten gemäß den Konditionen Ihres Vertragspartners für Festnetz- oder Mobilfunkanschlüsse.

Alle servicerelevanten Themen innerhalb und außerhalb der Garantie finden Sie auf unserer Homepage:

[www.bomann-germany.de/service](http://www.bomann-germany.de/service)

### **Ersatzteile**

Die nachstehend aufgeführten Ersatzteile sind modellabhängig mindestens 10 Jahre nach dem Inverkehrbringen des letzten Exemplars für eine fachgerechte Reparatur über den autorisierten Kundenservice erhältlich.

- Motor und Motorkohlen,
- Kraftübertragung zwischen Motor und Trommel,
- Pumpen,
- Stoßdämpfer und Federn,
- Waschtrommel, Lagerkreuz mit Kugellagern (einzeln oder als Reparatursatz),

- Heizkörper und Heizelemente, einschl. Wärmepumpen (einzeln oder als Reparatursatz),
- Rohrleitungen und dazugehörige Ausrüstung, einschließlich Schläuchen, Ventile, Filter und Aquastopps (einzeln oder als Reparatursatz),
- Leiterplatten,
- elektronische Anzeigen,
- Druckschalter,
- Thermostate und Sensoren,
- Software und Firmware, einschließlich Reset-Software sowie
- Tür, Türscharnier und -dichtungen, andere Dichtungen, Türverriegelungsbaugruppen und Kunststoffzubehör wie Waschmittelbehälter.

### ASCI Service GmbH

Schachtweg 57

31036 Eime

Website: <https://bomann.sparepartservice.shop/>

E-Mail: [bomann@asci-service.com](mailto:bomann@asci-service.com)

Telefon: 0800 / 96 36 800



### Entsorgung

#### Bedeutung des Symbols „Mülltonne“

Dieses Symbol weist darauf hin, dass dieses Produkt gemäß Richtlinie über Elektro- und Elektronik-Altgeräte (2012/19/EU) und nationalen Gesetzen nicht über den Hausmüll entsorgt werden darf.

Der unsachgemäße Umgang mit Altgeräten kann aufgrund potenziell gefährlicher Stoffe, die häufig in Elektro- und Elektronik-Altgeräten enthalten sind, negative Auswirkungen auf die Umwelt und die menschliche Gesundheit haben.

Verbraucher sind gesetzlich dazu verpflichtet, Elektro- und Elektronikgeräte am Ende ihrer Lebensdauer einer vom unsortierten Siedlungsabfall getrennten

Erfassung zuzuführen. Durch die sachgemäße Entsorgung dieses Produkts tragen Sie außerdem zu einer effektiven Nutzung natürlicher Ressourcen bei. Informationen zu Sammelstellen für Altgeräte erhalten Sie bei Ihrer Stadtverwaltung, dem öffentlich-rechtlichen Entsorgungsträger, einer autorisierten Stelle für die Entsorgung von Elektro- und Elektronik-Altgeräten oder Ihrer Müllabfuhr.

Dieses Produkt muss bei einer dafür vorgesehenen Sammelstelle abgegeben werden. Dies kann z.B. durch Rückgabe beim Kauf eines ähnlichen Produkts oder durch Abgabe bei einer autorisierten Sammelstelle für die Wiederaufbereitung von Elektro- und Elektronik-Altgeräten geschehen. Die Abgabe von Altgeräten ist unentgeltlich. Ihr Händler und Vertragspartner ist ebenfalls zur kostenfreien Rücknahme des Altgerätes verpflichtet.

Entnehmen Sie vor der Entsorgung des Produkts sämtliche Batterien und Akkus sowie alle Lampen, die zerstörungsfrei entnommen werden können.

Wir weisen darauf hin, dass Sie für die Löschung personenbezogener Daten auf dem zu entsorgendem Produkt selbst verantwortlich sind.

#### **⚠️ WARNUNG:**

Entfernen oder zerstören Sie evtl. vorhandene Schnapp- und Riegelschlösser, wenn Sie das Gerät außer Betrieb nehmen oder es entsorgen.

## Inleiding

Bedankt voor het kiezen van ons product. We hopen dat u veel plezier aan het gebruik van het apparaat zult beleven.

### Symbolen in deze gebruiksaanwijzing

Belangrijke aanwijzingen voor uw veiligheid zijn speciaal gekenmerkt. Het is van essentieel belang om te voldoen aan deze instructies om ongelukken en schade te voorkomen.

#### **WAARSCHUWING:**

Dit waarschuwt u voor gezondheidsrisico's en geeft mogelijk gevaar voor verwondingen aan.

#### **VOORZICHTIG:**

Dit verwijst naar mogelijke gevaren voor het apparaat of andere objecten.

**i OPMERKING:** Dit markeert tips en informatie.

## Algemene opmerkingen



Lees de bedieningsinstructies zorgvuldig voordat u het apparaat in gebruik neemt

en bewaar de instructies, inclusief de garantie en het aankoopbewijs. Als u dit apparaat aan derden doorgeeft, geef dan ook de gebruiksaanwijzing door.

#### **i OPMERKING:**

- Als gevolg van voortdurende productaanpassingen kan uw apparaat enigszins afwijken van deze gebruiksaanwijzing; functies en het gebruik blijven ongewijzigd.
- De afbeeldingen in deze gebruiksaanwijzing dienen alleen ter illustratie en kunnen afwijken van het originele apparaat.

- Gebruik het apparaat uitsluitend **voor privégebruik en voor het daarvoor bestemde doel**. Dit apparaat is niet bedoeld voor commercieel gebruik.
- Dit apparaat mag alleen gebruikt worden zoals beschreven in de handleiding. Gebruik het apparaat niet voor andere doeleinden. Elk ander gebruik is niet beoogd en kan tot schade of persoonlijk letsel leiden.
- Gebruik het apparaat niet buitenshuis. Houd het uit de buurt van warmtebronnen, direct zonlicht en vochtigheid.
- Laat het apparaat **niet zonder toezicht** werken.
- Wanneer niet in gebruik, voor het reinigen, onderhoudswerkzaamheden door de gebruiker of tijdens storing, schakel het apparaat uit en trek de stekker (trek aan de stekker zelf, niet aan het snoer) uit het stopcontact of verwijder de zekering.
- Het apparaat en zo mogelijk het netsnoer moeten regelmatig op tekenen van schade worden gecontroleerd. Als schade wordt geconstateerd mag het apparaat niet worden gebruikt.
- Om veiligheidsredenen zijn aanpassingen of wijzigingen van het apparaat verboden.
- Houd de verpakking (plastic zakken, dozen, polystyreen, etc.) buiten het bereik van kinderen om ervoor te zorgen dat zij veilig zijn.

#### **WAARSCHUWING:**

Laat kleine kinderen niet met de folie spelen.  
Er bestaat **verstikkingsgevaar!**

## Bijzondere veiligheidsinstructies voor dit apparaat



**WAARSCHUWING: Heet oppervlak! Gevaar voor brandwonden!**

Tijdens gebruik kan de trommel van het apparaat zeer hoge temperaturen bereiken.

### **WAARSCHUWING:**

- Zorg ervoor dat de ventilatieopeningen in de onderkant van de behuizing niet geblokkeerd worden (bijv. door tapijt). Let op een vrije luchtcirculatie.
- Het apparaat mag niet worden gebruikt via een externe schakelvoorziening (bijv. een tijdschakelaar) of worden aangesloten op een stroomcircuit dat regelmatig automatisch wordt in- of uitgeschakeld.
- Dit apparaat is uitsluitend bestemd voor **gebruik in het huishouden** en voor het daarvoor bestemde doel.
- Voor de eerste ingebruikname moeten alle **transportbeveiligingen volledig worden verwijderd**. Anders kan **ernstige schade** ontstaan.
- Gebruik **uitsluitend de bijgeleverde nieuwe waterslangset** voor de wateraansluiting. Oude of gebruikte slangen mogen niet opnieuw worden gebruikt.
- Het droge gewicht van de was mag de maximale **capaciteit van 7,0 kg** niet overschrijden.
- De **waterinlaatdruk** moet tussen **0,1 MPa (minimum)** en **1,0 MPa (maximum)** liggen.
- **Let op:** Sluit het apparaat niet aan op de warmwaterleiding.

- Als het apparaat in de **badkamer** wordt gebruikt, **trek dan na gebruik altijd de stekker** uit het stopcontact. Zelfs in uitgeschakelde toestand bestaat er nabij water een risico op **elektrische schokken!**
- Het apparaat kan worden gebruikt door **kinderen vanaf 8 jaar** en door personen met verminderde fysieke, sensorische of mentale vermogens, **mits** zij instructies hebben gekregen en de gevaren begrijpen.
- **Kinderen jonger dan 3 jaar** mogen niet in de buurt van het apparaat komen, tenzij zij **continu worden begeleid**.
- **Kinderen mogen niet met het apparaat spelen.**
- Reiniging en onderhoud mogen **alleen door kinderen vanaf 8 jaar onder toezicht** worden uitgevoerd.
- Het apparaat moet regelmatig worden gereinigd. Instructies hiervoor vindt u in het hoofdstuk „*Reiniging en onderhoud*“.
- Gebruik geen **brandbare of explosieve reinigingsmiddelen** (bijv. reinigingsbenzine) in het apparaat!
- **Reparaties** mogen **alleen worden uitgevoerd door bevoegd vakpersoneel**. Bij een defect netsnoer: laat dit uitsluitend vervangen door de fabrikant, de klantenservice of een gekwalificeerde technicus. Gebruik het apparaat niet als het snoer of de stekker beschadigd is.

## Transport en verpakking

### Apparaat transporteren

#### △ LET OP:

Transporteer het apparaat nooit zonder correct aangebrachte transportbeveiligingen!

- Transporteer het apparaat bij voorkeur altijd in een rechtopstaande (verticale) positie.

- Bescherm het apparaat tijdens het transport altijd tegen weersinvloeden zoals regen of directe zonnestraling.

### Apparaat uitpakken

- Haal het apparaat uit de verpakking.
- Verwijder al het verpakkingsmateriaal, zoals folie, opvulmateriaal en kartonnen verpakking.
- Gooi niet meer benodigde verpakkingsmaterialen weg volgens de lokaal geldende voorschriften.

- Controleer het apparaat op eventuele transportschade om gevaren te voorkomen.
- Bij schade: gebruik het apparaat niet. Neem contact op met uw dealer.

### **i** OPMERKING:

Het apparaat kan nog stof of productieresten bevatten. Wij raden aan het apparaat te reinigen volgens de instructies onder „Reiniging en onderhoud” voordat u het in gebruik neemt.

## Beschrijving van het apparaat

### Apparaatoverzicht

#### Voorraanzicht – fig. A

- |                    |                               |
|--------------------|-------------------------------|
| 1 Bedieningspaneel | 4 Apparaatdeur                |
| 2 Keuzeschakelaar  | 5 Onderhoudsklep (afvoerpomp) |
| 3 Wasmiddelbak     |                               |

#### Achteraanzicht – fig. B

- |                     |                       |
|---------------------|-----------------------|
| 1 Watertoevoerslang | 4 Verstelbare voetjes |
| 2 Netstekker        | 5 Transportsloten     |
| 3 Waterafvoerslang  |                       |

### Leveringsomvang

1x veiligheidstoevoerslang, 1x slanghouderbocht  
4x afdekkappen voor transportbouten

## Installatie

Om een veilige en betrouwbare werking van het apparaat te garanderen, is een correcte en professionele installatie essentieel.

### **⚠ WAARSCHUWING: Gevaar voor elektrocutie!**

Sluit het apparaat tijdens de installatie niet aan op het elektriciteitsnet. Sluit het apparaat pas aan als alle installatiestappen volledig zijn voltooid.

### **⚠ LET OP:**

De waterinlaat, waterafvoer en stroomaansluiting moeten voldoen aan de technische eisen om een veilige werking te garanderen.

### Transportsloten verwijderen – fig. C

De wasmachine is fabrieksmatig uitgerust met transportsloten die de trommel tijdens transport beschermen tegen schade.

### **⚠ LET OP:**

- Verwijder de transportsloten voordat u het apparaat in gebruik neemt. Als dit niet gebeurt, kan ernstige schade optreden.
- Bewaar de transportsloten voor toekomstig transport. Transporteer het apparaat nooit zonder correct aangebrachte sloten!
- Draai de vier transportbouten met een geschikte moersleutel ongeveer 30 mm los.
- Druk elke bout naar binnen, maak los en verwijder naar voren.
- Plaats de bijgeleverde boutkappen.
- **Voor een volgend transport:** plaats de transportbouten in omgekeerde volgorde terug.

### Vereisten voor de opstellingsplaats

- De opstellingsplaats moet zich dicht bij de waterinlaat en -afvoer bevinden, evenals bij een correct geaard stopcontact.
- Goede ventilatie rondom het apparaat is noodzakelijk zodat de warmte op de juiste manier kan worden afgevoerd. Zorg daarom voor voldoende vrije ruimte rondom het apparaat.
- De vrije ruimte voor het apparaat moet zodanig zijn dat de deur van het apparaat zonder belemmering kan worden geopend.
- Zorg ervoor dat de vloer waarop het apparaat wordt geplaatst vlak, hittebestendig en schoon is.
- Zorg voor een stevige, horizontale stand van het apparaat. Als het apparaat niet waterpas staat,

stel de stelvoetjes dienovereenkomstig bij (zie „Apparaat waterpas zetten“).

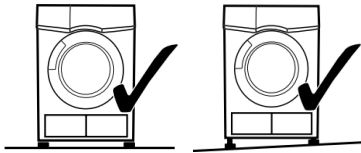

- Het netsnoer en de waterslangen mogen niet worden geknikt of geplet.
- Het stopcontact moet vrij toegankelijk zijn.
- **Vermijd het plaatsen van het apparaat:**
  - naast radiatoren, een fornuis, in direct zonlicht of andere warmtebronnen;
  - op plaatsen met hoge vochtigheid (bijv. buiten), omdat metalen onderdelen in dergelijke omstandigheden gevoelig zijn voor roest;
  - op plaatsen waar de temperatuur onder het vriespunt kan dalen. Stel het apparaat niet bloot aan weersinvloeden;
  - in de buurt van vluchtige en ontvlambare materialen (bijv. gas, benzine, alcohol, lakken, enz.).

### Apparaat- en installatiematen

#### ⚠ WAARSCHUWING:

Om elektrische en mechanische veiligheidsredenen mag de apparaatbehuizing niet worden verwijderd!

Fig. D / Eenheid: mm

A	B	C	D	E	F
595	845	385	435	465	920

Het plaatsen onder een werkblad is alleen mogelijk als de minimale afstanden rondom het apparaat kunnen worden aangehouden (fig. E).

G 25 mm	H 25 mm	I 50 mm
---------	---------	---------

### Apparaat waterpas zetten

Via de stelvoetjes kunnen kleine oneffenheden van de vloer worden gecompenseerd.

#### ⚠ LET OP: Gevaar voor warmteophoping!

De voetjes mogen niet worden verwijderd. Beperk de afstand tot de vloer niet door tapijten, houten blokjes of vergelijkbare materialen.

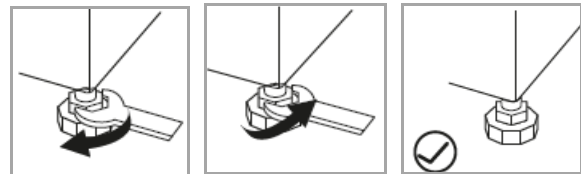

- Draai de contraoeren los met een geschikte montagesleutel. Door de apparaat voetjes te draaien, kunt u de hoogte aanpassen.
- Draai de contraoeren vast zodra het apparaat waterpas staat. De voetjes moeten stevig contact maken met de vloer.
- Controleer met een waterpas of het apparaat horizontaal staat. Als het apparaat niet waterpas staat, stel de voetjes opnieuw bij.

### Wateraansluiting

#### ⚠ LET OP:

- De aansluiting op de watervoorziening moet voldoen aan de lokale wet- en regelgeving.
- Het apparaat is **niet geschikt voor aansluiting op warm water**.
- Gebruik de nieuwe, bijgeleverde slangenset om het apparaat op de watervoorziening aan te sluiten. Gebruik geen oude of gebruikte aansluitsets opnieuw.
- Als de waterleiding nieuw is of lange tijd niet is gebruikt, zorg er dan voor dat het water helder en vrij van verontreinigingen is voordat u aansluit.
- Bij aansluiting op drinkwater moet het apparaat zijn uitgerust met een beveiliging tegen terugstroming en verontreiniging van het water, volgens DIN EN 1717.

### Opmerkingen over het veiligheidssysteem van de aanvoerslang (afhankelijk van het model inbegrepen)

Het veiligheidssysteem bestaat uit een dubbele aanvoerslang. Het zorgt ervoor dat de watertoevoer wordt afgesloten bij een lek in de binnenste slang. De uitschakeling van de watertoevoer gebeurt via een elektronische schakelaar.

U kunt een veiligheidssysteem voor de aanvoerslang bestellen bij uw dealer of in onze online accessoirewinkel: <https://www.profi-electro.de/produkte/ersatzteile-zubehorshop.html>.

Gebruik daarbij het referentienummer dat u vindt onder „*Technische gegevens*“.

### Aansluiten van de aanvoerslang – fig. F (Koudwateraansluiting)

#### ⓘ OPMERKING:

De waterdruk moet tussen 0,1 MPa en 1,0 MPa liggen. Bij een hogere waterdruk moet een drukregelaar worden voorgeschakeld.

- Sluit de aanvoerslang aan op een waterkraan met  $\frac{3}{4}$ " schroefdraad. Draai de slang in de richting van het schroefdraad stevig vast en zorg voor een goede pasvorm.
- Verbind het andere uiteinde van de aanvoerslang met het inlaatventiel aan de achterzijde van het apparaat. Zorg ook hier voor een stevige aansluiting.

### Aansluiten van de afvoerslang – fig. G

#### ⓘ OPMERKING:

De afvoerslang is ca. 1,5 m lang. Tegen onze aanbeveling in kan deze met een geschikte slang en verbindingstuk worden verlengd tot maximaal 4 m.

#### ⚠ LET OP:

Om terugstroming van vuil water te voorkomen, mag het vrije uiteinde van de slang niet onder het waterniveau van de afvoer komen.

- Sluit de afvoerslang aan op een afvoerbuis met een minimale diameter van 40 mm; als alternatief

kan de slang aan een gootsteen of direct op de afvoer worden bevestigd.

- Zorg er in ieder geval voor dat de afvoerslang niet wordt gebogen of geplet. Gebruik hiervoor de bijgeleverde slanghouderbocht (a).
- De afvoerslang moet worden geplaatst op een hoogte van **minimaal 700 mm en maximaal 1000 mm** boven de wasruimtevloer.
- Bevestig de slang stevig om verschuiving en daarmee waterlekage te voorkomen.

### Elektrische aansluiting

#### ⚠ WAARSCHUWING:

- De aansluiting op het elektriciteitsnet moet voldoen aan de lokale wet- en regelgeving.
- Onjuiste aansluiting kan leiden tot elektrocutie en ernstig letsel.
- Gebruik geen stekkerdozen of verlengsnoeren.
- Verander nooit de stekker van het apparaat! Als het stopcontact niet geschikt is voor de stekker, laat dit dan door een erkende elektricien correct vervangen.
- Het stopcontact moet te allen tijde vrij toegankelijk zijn, zodat het apparaat in geval van nood snel van het elektriciteitsnet kan worden losgekoppeld.

#### Voor aansluiting:

- Zorg ervoor dat de voedingsspanning overeenkomt met de gegevens op het typeplaatje van het apparaat (achterzijde).
- Gebruik uitsluitend een correct geïnstalleerd geaard stopcontact.
- Als de stekker na installatie niet bereikbaar is, moet een geschikte scheidingsinrichting (bijv. een polige schakelaar met minimaal 3 mm contactopening) worden geïnstalleerd om aan de veiligheidsvoorschriften te voldoen.

## Ingebruikname / Werking

### Bestemd gebruik

Het apparaat is bedoeld voor huishoudelijk gebruik. Het dient voor het wassen en centrifugeren van textiel dat volgens het waslabel van de fabrikant geschikt is voor de wasmachine.

### Voor de eerste ingebruikname

- Zorg ervoor dat de transportsloten zijn verwijderd.
- Verwijder alle accessoires en verpakkingsmaterialen uit de trommel van het apparaat.
- Laat het apparaat bij het eerste gebruik zonder wasgoed, maar met ca. 30 ml wasmiddel, draaien op het programma »Trommelreiniging« (zie het hoofdstuk „Programma starten“).

### Vorbereiding van kledingstukken

#### **⚠ WAARSCHUWING: Gevaar voor brand en explosie!**

Was nooit kledingstukken die doordrenkt zijn met benzine, thinner, alcohol of andere oplosmiddelen!

#### **⚠ LET OP:**

- Was geen textiel dat volgens het waslabel niet wasbaar is.
- Verwijder alle vreemde voorwerpen zoals spijkers, munten of paperclips uit de zakken, aangezien deze zowel het textiel als onderdelen van het apparaat kunnen beschadigen.

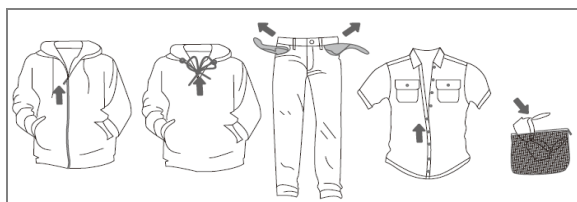

- Controleer alle zakken en verwijder de inhoud.
- Sorteert het textiel op kleur en de symbolen op het waslabel:
  - Wit en gekleurd wasgoed altijd gescheiden houden.
  - Nieuwe, gekleurde kledingstukken apart wassen.

- Draai kledingstukken met knopen en borduursels binnenstebuiten.
- Sluit ritsen, knopen en haakjes en bind linten of strikken samen.
- Was bh's bijvoorbeeld in een kussensloop om te voorkomen dat beugels eruit steken.
- Fijn textiel zoals gordijnen, haakwerk, kleine wasstukken zoals sokken, zakdoeken, dassen, moet in een gesloten waszak worden gewassen. Verwijder gordijnhaken vóór het wassen.
- Grote of zware losse stukken zoals handdoeken, jeans of gevoerde jassen kunnen tijdens het centrifugeren een onbalans veroorzaken. Voeg één of twee extra wasstukken toe om de trommel beter te balanceren.
- Was licht pluizend textiel apart. Vooral zwarte kleding en katoen nemen gemakkelijk lichte pluizjes op.
- Verwijder vóór het wassen grof vuil, vlekken en haren.
- Indien nodig kunt u vlekken behandelen met een voorwas-spray. Volg daarbij de gebruiksaanwijzing van de fabrikant.

### Het juiste wasmiddel kiezen

#### **⚠ WAARSCHUWING:**

Bewaar wasmiddelen en toevoegmiddelen altijd **buiten het bereik van kinderen!**

#### **⚠ LET OP:**

Houd u altijd aan de doserings- en bewaaradviezen op de verpakking van het betreffende product.

- Gebruik een weinig schuimend wasmiddel dat geschikt is voor wasmachines, afgestemd op het type vezel (bijv. katoen, synthetisch, gevoerde kleding of wol), kleur, wastemperatuur en mate van vervuiling. Anders kan overmatige schuimvorming leiden tot overloop van het apparaat.
- Vermijd bleekmiddelen, omdat deze alkalisch zijn en textiel kunnen beschadigen.

- Waspoeder kan wasmiddelresten in de kleding achterlaten en bij onvoldoende spoelen ongewenste geuren veroorzaken.
- Waspoeder lost slecht op als er te veel wordt gebruikt of bij te lage temperatuur wordt gewassen. Resten kunnen zich dan ophopen in de kleding, slangen of het apparaat.
- Doseer het wasmiddel volgens de belading, mate van vervuiling, waterhardheid en de instructies van de wasmiddelfabrikant. Als u uw waterhardheid niet weet, neem dan contact op met uw plaatselijke waterleverancier.

#### Aanbeveling voor wasmiddel

Soort wasgoed	Temp.	Wasmiddel
Witte textiel van katoen of natuurlijke vezels	20°C – 90°C	Volwasmiddel / Universeel wasmiddel
Gekleurde textiel van katoen of natuurlijke vezels	20°C – 90°C	Kleurwasmiddel / Colorwasmiddel zonder bleekmiddel
Fijn textiel, bijv. zijde	20°C	Fijnwasmiddel
Textiel van synthetische vezels of gemengde stoffen	20°C – 60°C	Universeel wasmiddel / Speciaalwasmiddel
Sportkleding van microvezel	20°C – 40°C	Speciaalwasmiddel
Textiel van wol	20°C – 40°C	Wolwasmiddel / Fijnwasmiddel
Babykleding	20°C – 60°C	Speciaalwasmiddel
Jeans (stoffen)	20°C – 90°C	Volwasmiddel / Speciaalwasmiddel

- Voor sterk vervuild wit wasgoed wordt het katoenprogramma op 60°C aanbevolen, bij voorkeur in combinatie met een poederwasmiddel met bleekmiddel.
- Bij wastemperaturen tussen 40°C en 60°C moet het wasmiddel worden afgestemd op het type stof en de mate van vervuiling:

- Waspoeder is geschikt voor wit of sterk vervuild gekleurd wasgoed.
- Vloeibaar wasmiddel of kleurvriendelijke poeders worden aanbevolen voor licht vervuild gekleurd wasgoed.
- Voor wassen bij temperaturen onder 40°C moeten vloeibare wasmiddelen of speciale koudwasmiddelen worden gebruikt, die geschikt zijn voor lage temperaturen.

#### Wasmiddelbak

De wasmiddelbak is uitsluitend bedoeld voor wasmiddel dat geschikt is voor gebruik in wasmachines.

- Voeg waspoeder **pas vlak vóór de start van het wasprogramma** toe. Als het te vroeg wordt toegevoegd, kan het vochtig worden en zich later niet volledig oplossen.
- Bij **ingeschakelde startuitstel** wordt het niet aanbevolen om vloeibaar wasmiddel in de lade te doen, omdat het voortijdig kan weglopen of indrogen. **Aanbeveling:** Gebruik waspoeder of voeg vloeibaar wasmiddel in een geschikte doseerhulp direct in de trommel toe.
- Na afloop van het programma moeten de **spoelvakken leeg** zijn. Zo niet, controleer dan of het wasmiddel correct gedoseerd is of dat het vak moet worden gereinigd.

De wasmiddelbak bestaat uit drie compartimenten, afhankelijk van het model zoals weergegeven **(A)** of **(B)**:

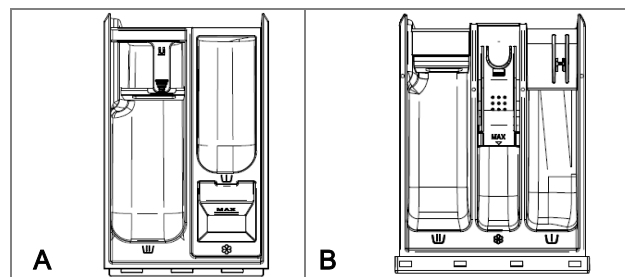

## Overzicht van de vakken

 Vak voor voorwas of inweken:

Hier wordt het wasmiddel voor de voorwas of de inweekfase toegevoegd. Het wordt aan het begin van het wasprogramma toegevoerd.

 Vak voor hoofdwash:

Geschikt voor waspoeder of vloeibaar wasmiddel. Dit wordt tijdens de hoofdwash gebruikt.

 Vak voor toevoegingen:

Voor wasverzachter, stijfjesel of andere wasadditieven.

Volg de doseringsaanbevelingen van de fabrikant.

Overschrijd de **MAX-markering** niet!













## Schuimdetectie





Overmatige schuimvorming ontstaat meestal door een **overdosis wasmiddel** en kan de was- en spoelprestaties beïnvloeden.







Het apparaat detecteert automatisch de hoeveelheid schuim. Bij te sterke schuimvorming wordt een extra spoel- en centrifugeercyclus geactiveerd om het schuim te verwijderen en optimale wasresultaten te waarborgen.

## Was- en verzorgingssymbolen

Verzorgingssymbolen geven aanwijzingen voor de juiste behandeling van uw kleding. U vindt de afzonderlijke symbolen van het betreffende textiel op het verzorgingslabel aan de binnenzijde van het kledingstuk.

Wassen, centrifugeren en drogen			
			
Normaal wassen op 90°C	Normaal wassen op 60°C	Normaal / fijn wassen op 40°C	Fijn wassen op 30°C
			
Handwas	Niet wassen!	Maximaal centrifugeren	Voorzichtig centrifugeren
			
Niet centrifugeren!	Voorzichtig drogen	Normaal drogen	Niet drogen!

Chemische reiniging			
			
Natreiniging	Alles behalve TRI	Alleen benzine	Niet chemisch reinigen!

Strijken en luchtdrogen			
			
max. 110°C	max. 150°C	max. 200°C	Niet strijken!
			
Plat drogen	Hangend drogen	Niet wringen	

## Wassen in de trommel

- Let bij het laden op een gelijkmatige verdeling van de was.
- Elke lading moet overeenkomen met de nominale capaciteit van het apparaat. Overbelast het apparaat niet. Verschillende diktes, maten en soorten wasgoed kunnen de werkelijke laadcapaciteit beïnvloeden.
- Zorg ervoor dat er geen kledingstukken tussen de apparaat deur en de afdichting klem zitten. Sluit de deur zachtjes totdat deze hoorbaar vastklikt.

## Controle van de wasverdeling

Het apparaat is uitgerust met een elektronisch systeem voor onbalansdetectie. Bij vastgestelde onbalans probeert het apparaat automatisch de was opnieuw te verdelen door langzaam te draaien.

Als dit niet lukt, wordt het centrifuge-toerental verlaagd of wordt de centrifugeercyclus overgeslagen om schade te voorkomen.

**Tip:** Als de was na het einde van het programma nog te nat is, verdeel deze dan gelijkmatig in de trommel en start de centrifugeercyclus opnieuw.

## Bedieningsoverzicht

Houd er rekening mee dat de instellingen, functies en extra opties afhankelijk zijn van het programma!

Details over de programma's en opties vindt u in de onderstaande secties.

De meeste functies kunnen alleen worden ingesteld voordat het programma in de standby-modus is gestart.

Na de start zijn wijzigingen grotendeels niet meer mogelijk.

1	<b>Programmakeuze:</b> Draai de keuzeschakelaar naar het gewenste programma.
2	 <b>Uit-stand:</b> Draai de keuzeschakelaar naar de uit-stand om het apparaat uit te schakelen.
3	<b>Starten/pauzeren:</b> Toets om het programma te starten of te onderbreken.
4	<b>Wastemperatuur:</b> Toets voor het instellen van de gewenste wastemperatuur. ↔ -- (koud)→20→30→40→60→90 ↔
5	<b>Centrifugeersnelheid:</b> Toets voor het instellen van de gewenste centrifugesnelheid. ↔ 0 (centrifugestop)→400→600→800→1000→1200→1400 ↔
4	<b>Toetsenvergrendeling:</b> Houd na het starten van het programma de <b>toetscombinatie</b> enkele seconden ingedrukt om de toetsenvergrendeling in of uit te schakelen. Tijdens de actieve toetsenvergrendeling
5	zijn alle toetsen, behalve de <b>uit-stand</b> , buiten werking.
6	<b>Speed:</b> Programma-afhankelijke optie om de wastijd te verkorten. Eén keer drukken om de wastijd te verkorten; twee keer drukken om terug te keren naar de oorspronkelijke programmaduur.
5	<b>Dempen:</b> Houd de <b>toetscombinatie</b> enkele seconden ingedrukt om de geluidssignalen van het apparaat
+	in of uit te schakelen. Zolang de demping actief is, klinken er geen signalen tijdens het bedienen van de
6	toetsen en het programma.
7	<b>Opties:</b> Toets voor het selecteren van een optie. ↔ Stoom→Voorwas→Extra spoelen→Intensief ↔

8	<b>Tijdvoorselectie (Klaar over):</b> Toets om de gewenste eindtijd van het programma te selecteren. Het programma kan met 1 tot 24 uur worden vertraagd.		
	↔ 1:00→2:00→3:00→4:00→...→24:00→uit ↔		
Eerst de bedrijfsomstandigheden instellen en na het invoeren van het startuitlet het programma starten. De programmaduur wordt zo berekend dat het apparaat automatisch start op het moment dat nodig is om het gekozen programma-einde te bereiken. <b>Voorwaarde:</b> de uitletperiode moet langer zijn dan de programmaduur van het geselecteerde programma.			
9	<b>Display:</b> Toont belangrijke informatie over het wasprogramma, zoals programmastatus, resterende tijd, temperatuur, centrifugesnelheid en eventuele foutmeldingen. Zorgt te allen tijde voor overzicht van het wasproces. De <b>symbolen</b> geven aan welke functies actief zijn:		
	Deurslot	Tijdvoorselectie	Speed
	Dempen	Toetsenvergrendeling	Stoomtoevoer
	Voorwas	Extra spoelen	Intensief
	<b>Programmastatusweergave:</b>		
Voorwascyclus	Hoofdwascyclus	Spoelcyclus	Centrifugeercyclus

### Programmatabel

De opgegeven waarden zijn benaderingen en aanbevelingen onder normale omstandigheden en zijn daarom niet bindend. De programmaduur kan variëren afhankelijk van waterdruk, watertemperatuur, soort wasgoed, belading en gebruikte extra functies.

Aan het begin bepaalt het apparaat het gewicht van de was en past vervolgens de hoeveelheid water en de programmaduur hierop aan. U kunt de standaardinstellingen behouden of deze individueel aanpassen.

Programma mogelijke temperatuurkeuze (-- koud) °C	aanbev. Belading kg	max. Centrifuge tpm	standard Duur h:min	Optie inschakelbaar				
				✓ mogelijk / x onmogelijk / ○ standard				
Eco 40-60	≤ 7,0	1400	3:28	x	x	x	x	x
Katoen / --,20,30,40,60,90	≤ 7,0	1400	3:38	✓	✓	✓	✓	✓
Synthetisch / --,20,30,40,60	≤ 3,5	1400	2:19	✓	✓	✓	✓	✓
Mix / --,20,30,40,60	≤ 3,5	1400	0:58	✓	✓	✓	✓	x
Wol / --,20,30,40	≤ 2,0	600	0:55	x	x	✓	x	x
Kort 15' / --,20,30,40	≤ 1,0	800	0:15	x	x	✓	x	x
Power 49/30' / --,20,30,40	≤ 2,5	1400	0:49	✓	✓	✓	x	x
Centrifugeren	≤ 7,0	1400	0:12	x	x	x	x	x
Trommelreiniging / 90	--	800	1:10	x	x	x	x	x
Spoelen+Centrifugeren	≤ 7,0	1400	0:30	x	x	✓	x	x
20°C / 20	≤ 7,0	1400	1:50	x	✓	✓	✓	x

Programma mogelijke temperatuurkeuze (-- koud) °C		aanbev. Belading kg	max. Centrifuge tpm	standard Duur h:min	Optie inschakelbaar				
					✓ mogelijk / x onmogelijk / ○ standard				
	Sportkleding / --,20,30,40	≤ 2,5	1000	0:58	x	✓	✓	✓	x
	Babykleding / 40,60,90	≤ 2,0	1400	2:30	✓	✓	✓	✓	○
	Hygiëne / 60	≤ 2,0	1400	2:11	x	✓	✓	✓	○
	Auto / --,20,30,40	≤ 4,0	1400	0:58	x	✓	✓	x	x

### Verbruikswaarden

De opgegeven waarden voor andere programma's dan het »Eco 40-60« programma zijn slechts richtwaarden!

Programma	Temperatuur °C		Belading kg	Duur h:min	Water L/cyclus	Energie kWh/cyclus	Centrif. tpm	Restvocht gem. %
	Keuze	Bereikt						
Eco 40-60	--	34	7,0	3:28	55,0	0,635	1310	53,90
	--	33	3,5	2:42	35,0	0,400	1400	53,90
	--	26	2,0	2:40	32,0	0,220	1400	53,90
Katoen	60	55	7,0	3:38	100,0	1,060	1400	55,00
Synthetisch	40	40	3,5	2:19	65,0	0,650	1400	38,00
Kort 15'	20	20	1,0	0:15	23,0	0,045	800	75,00
20°C	20	20	7,0	1:50	75,0	0,200	1400	55,00

De onder normale omstandigheden gemeten waarden voor water, stroom en restvochtgehalte hebben betrekking op de standaardinstellingen van de programma's, zonder opties.

*Het energieverbruik in uitgeschakelde toestand bedraagt 0,49 W, met startuitstel 4,00 W.*

*De tijd voor automatisch overschakelen naar uitgeschakelde toestand is ongeveer 10 minuten.*

### Opmerkingen over het Eco-programma en algemene energiebesparende tips

- In het programma »Eco 40-60« kan normaal bevuilde katoenen was samen worden gewassen, mits deze volgens het verzorgingslabel geschikt is voor 40°C tot 60°C. Dit programma wordt ook gebruikt om te controleren of aan de EU-ecodesignvoorschriften wordt voldaan.
- De meest energie- en waterbesparende programma's zijn doorgaans die bij lagere temperaturen en langere looptijden werken. Vermijd indien mogelijk wassen op hoge temperaturen.
- Laad de wasmachine volledig, maar houd rekening met de aanbevolen maximale belading van het gekozen programma. Zo gebruikt u water en energie efficiënt.
- De centrifugeersnelheid beïnvloedt zowel het geluidsniveau als het restvocht van de was: een hogere snelheid vermindert het restvocht, maar verhoogt het geluid.
- Reinig het filter regelmatig om de wasprestaties te behouden en onnodig energieverbruik te voorkomen.
- Zorg voor voldoende ventilatie van de opstelruimte. De omgevingstemperatuur mag niet hoger zijn dan +35°C.

## Korte programmasamenvatting

Programma's rondom de keuzeschakelaar	
Eco 40-60	Voor normaal bevulde, kleurvaste katoenen was. Bespaart water en energie door een langere looptijd bij lagere temperatuur, met dezelfde wasprestaties als het programma Katoen.
Katoen	Voor robuust, hittebestendig katoenen textiel met normale tot sterke vervuiling.
Synthetisch	Geschikt voor licht vervuilde synthetische stoffen en katoenmixen.
Mix	Voor textiel van gemengde stoffen, bijv. katoen gemengd met synthetische vezels.
Wol	Voor "machinewasbare" wol. Let op de aanbevolen wastemperatuur en gebruik speciaal wolwasmiddel.
Kort 15'	Extra kort programma voor kleine hoeveelheden was met minimale vervuiling (zonder zichtbare vlekken).
Power 49/30'	Een korte, intensieve wascyclus, geschikt voor het wassen van kleine hoeveelheden sterk vervuilde was. Met de optie »Speed« kunt u schakelen tussen een programmaduur van 49 minuten en 30 minuten.
Centrifugeren	Apart centrifugeprogramma. Voor het centrifugeren wordt het water eerst weggepompt.
Trommel-reiniging	Voor zelfreiniging van de wastrommel (zonder wasgoed). Voor optimaal resultaat raden we speciale wasmachinereiniger aan.
Spoelen + centrifugeren	Apart spoelprogramma met aansluitende centrifugefunctie, ideaal om wasmiddelresten uit te spoelen.
20°C	Voor licht bevulde katoenen was die slechts kort is gedragen. Het water wordt hierbij slechts tot 20°C verwarmd, wat energie bespaart.
Sportkleding	Voorzichtig programma voor sporttextiel van katoen of microvezels met lichte vervuiling.
Babykleding	Programma met stoomfunctie – geschikt voor babykleding, ondergoed enz., die door hoogtemperatuurstoom wordt gesteriliseerd en gedesinfecteerd.
Hygiëne	Programma met stoomfunctie – geschikt voor hittebestendige textiel; allergenen zoals pollen, mijten en parasieten worden door hoogtemperatuurstoom verwijderd.
Auto	Voor het wassen van licht vervuilde was. Het wasproces wordt automatisch aangepast aan de beladingshoeveelheid.

Optie / extra functie	
Speed	Verkort de wastijd en versnelt het wasproces. Bij een verkorte tijdsinstelling wordt de aanbevolen maximale belading gehalveerd. De beschikbare versnellingen zijn afhankelijk van het programma. In programma's met automatische beladingsdetectie wordt deze tijdens de activatie gepauzeerd en daarna hervat.
Voorwas	Extra wascyclus vóór de hoofdwash, ideaal voor sterk vervuilde was. Doe wasmiddel in het voorwasvak.
Extra spoelen	Voegt een extra spoelcyclus toe vóór het gebruik van wasverzachter om wasmiddelresten grondig te verwijderen. Vooral aanbevolen voor gevoelige huid of allergieën. De programmatijd wordt dienovereenkomstig verlengd.

Intensief	Verlengde wastijd en hogere wasintensiteit voor normaal tot sterk vervuilde was om hardnekkige vlekken grondig te verwijderen.
Stoom	Hogetemperatuurstoom vermindert effectief allergenen zoals pollen, mijten en bacteriën, verfrist textiel, neutraliseert geuren en gladstrijkt kreukels.

## Wastemperatuur

Kies de temperatuur afhankelijk van het materiaal van het wasgoed en de mate van vervuiling.

**Opmerking:** Hogere temperaturen leiden tot een hoger energieverbruik.

- **90°C** voor sterk bevuild wit katoen of linnen, bijv. beddengoed, handdoeken, tafelkleden.
- **40°C - 60°C** voor normaal tot matig bevuild gekleurd wasgoed en onderhoudsarme textiel, bijv. overhemden, nachtkleding, ondergoed.
- **20°C - 30°C** voor licht tot normaal bevuild gekleurd wasgoed en synthetische stoffen.
- **Koud wassen** voor licht bevuild of slechts opgefrist, delicaat textiel.

## Laadcapaciteit

Laad het apparaat niet te vol! De maximale belading heeft betrekking op het droge gewicht van het wasgoed. Let op de aanbevolen hoeveelheden in de programmatabel. Overbelasting kan de wasprestaties beïnvloeden.

## Programma starten

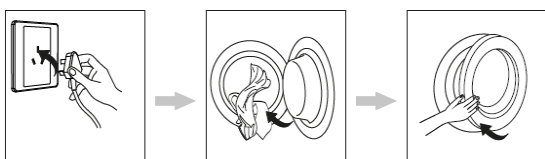

- Sluit het apparaat aan op de stroomvoorziening en schakel het in.
- Open de waterkraan volledig. De watervoorziening moet tot de toegestane maximale druk worden gegarandeerd.
- Leg uw wasgoed in de trommel en doe het geschikte wasmiddel in het juiste vak van de wasmiddelbak.

- Sluit de deur van het apparaat volledig en zorg ervoor dat deze vastklikt.
- Stel het gewenste wasprogramma en eventuele extra opties in.
- Start het wasprogramma.

## Deurslot

Na het starten van een wasprogramma wordt de deur van het apparaat automatisch vergrendeld en kan deze tijdens het gebruik niet worden geopend. Na afloop van het programma wordt het deurslot automatisch ontgrendeld. Dit kan enkele minuten duren.

## Wasgoed bijvullen

### ⚠ WAARSCHUWING:

Probeer nooit de deur van het apparaat tijdens het gebruik met geweld te openen. Er is gevaar voor letsel.

Na het starten van een wasprogramma is het onder bepaalde omstandigheden mogelijk om wasgoed bij te vullen of te verwijderen.

- Onderbreek het wasprogramma met de **start/pauze**-toets. Het apparaat controleert vervolgens of de deur geopend kan worden.
- Wanneer het deurslot wordt vrijgegeven, kan de deur geopend worden.
- Voeg extra wasgoed toe of haal wasgoed eruit zoals gewenst.
- Sluit de deur en hervat het wasprogramma.

**Opmerking:** Om veiligheidsredenen blijft de deur vergrendeld als het waterniveau te hoog is of het water te heet is. In dat geval is bijvullen niet mogelijk.

## Programma wijzigen

Als u het lopende wasprogramma wilt wijzigen, gaat u als volgt te werk:

- Onderbreek eerst het wasprogramma.
- Schakel het apparaat kort uit en vervolgens weer in.
- Kies het gewenste nieuwe programma.
- Start het wasprogramma opnieuw.

## Einde van het programma

Na afloop van het wasprogramma klinken meerdere signaaltonen, tenzij de dempstand is ingeschakeld. Het display geeft het einde van het programma aan met [End]. Kort daarna wordt de deurvergrendeling automatisch vrijgegeven. Enkele minuten later schakelt het apparaat over naar de uit-stand.

## Uitschakelen

- Zet de Keuzeschakelaar in de **uit-stand**.
- Sluit de watertoevoer!
- Laat de deur van het apparaat tot de volgende wasbeurt licht openstaan om geurofroping te voorkomen.
- Wordt het apparaat langere tijd niet gebruikt, koppel het dan volledig los van de stroomvoorziening.

## Reiniging en onderhoud

### ⚠ WAARSCHUWING:

- Schakel het apparaat altijd uit en koppel het los van de stroomvoorziening voordat u reinigings- of onderhoudswerkzaamheden uitvoert.
- Laat het apparaat voldoende afkoelen voordat u het reinigt. Er is **gevaar voor verbrandingen!**
- Reinig het apparaat nooit met stoomreinigers. Vocht kan in elektrische componenten komen. **Gevaar voor elektrische schokken!** Heet stoom kan ook kunststof onderdelen beschadigen.
- Het apparaat moet droog zijn voordat u het opnieuw in gebruik neemt.

### ⚠ LET OP:

- Gebruik geen staalborstel of andere scherpe, schurende voorwerpen.
- Gebruik geen agressieve of schurende reinigingsmiddelen.

### i OPMERKING:

Vervuilde of verstopte filters beïnvloeden het wasresultaat. Controleer de filters regelmatig en reinig ze indien nodig.

## Reinigingschema

De reinigingsintervallen hangen af van de gebruiksfrequentie en de wateromstandigheden.

Aanbevolen reinigingsintervallen	
Ontkalken:	2x per jaar
Leegwasprogramma	1x per maand
Deurrubber	na elke wasbeurt droog afvegen, reinigen elke 1-2 maanden
Trommel	elke 1-3 maanden
Wasmiddelbak	elke 1-2 maanden
Aanvoerventiefilter	elke 6-12 maanden
Afvoerpompfilter	elke 1-3 maanden

Regelmatig reinigen helpt de levensduur van het apparaat te verlengen.

## Onderhoud van de wasmachine

- Reinig de buitenkant van het apparaat en de deurrubber zorgvuldig met een zachte, vochtige doek. Gebruik uitsluitend een mild reinigingsmiddel.
- Voor het reinigen van de wastrommel kunt u een doek licht bevochtigen met wat azijn of een speciaal reinigingsmiddel voor wasmachines gebruiken.
- **Aanbeveling:** Laat het apparaat regelmatig zonder wasgoed draaien op het programma »Trommelreiniging«.
- Droog de buitenkant van het apparaat grondig voordat u het weer in gebruik neemt.

- Bij correcte dosering van wasmiddel is ontkalken minder vaak nodig. Gebruik speciale ontkalkingsmiddelen met corrosiebescherming.

### Reiniging van de wasmiddelbak

Om wasmiddelresten te voorkomen, moet de lade regelmatig worden gereinigd. Houd rekening met de opbouw van de lade, afhankelijk van het model zoals weergegeven (A) of (B).

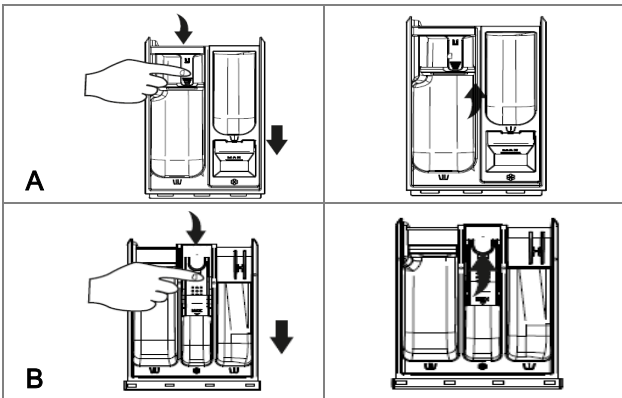

- Trek de lade volledig naar buiten.
- Druk de hendel in de (A) hoofdwas kamer of (B) wasmiddel toevoeg kamer voorzichtig naar beneden en trek de lade tegelijkertijd volledig uit.
- Verwijder het inzetbakje uit het vak voor wasmiddeladditie.
- Spoel de vakken zorgvuldig af onder stromend water. Gebruik indien nodig een zachte borstel voor de behuizing.
- Zet de wasmiddelbak correct in elkaar en plaats deze terug op zijn positie.

### Reiniging van de toevoerfilters

#### △ LET OP:

- Sluit de watertoevoer!
- Controleer altijd of de waterslangen correct zijn aangesloten en er geen water lekt.

Regelmatige reiniging van de toevoerfilters zorgt voor een optimale watertoevoer.

### Aanvoerventiefilter bij de kraan

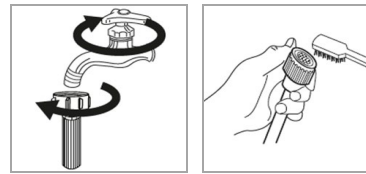

- Schroef de toevoerslang van het waterkraanventiel los.
- Reinig het toevoerfilter onder stromend water. Sluit de toevoerslang weer stevig aan.

### Aanvoerventiefilter bij het apparaat

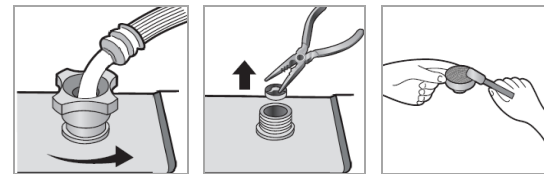

- Schroef de toevoerslang aan de achterkant van het apparaat los.
- Verwijder het filter en reinig het met een klein borsteltje.
- Plaats het filter terug en sluit de toevoerslang stevig aan.

### Reiniging van de afvoerpomp

#### △ LET OP:

Het apparaat mag nooit worden gebruikt zonder het filter.

De vuilopvang in de afvoerpomp voorkomt dat uitgespoelde voorwerpen het afvoersysteem verstopen.

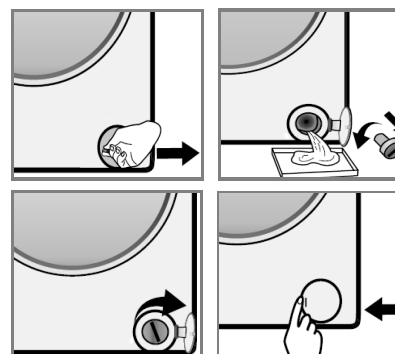

- Open de onderhoudsklep aan de onderzijde van het apparaat. Hiervoor is eventueel gereedschap nodig.

- Plaats een opvangbak om eventueel uitgelopen water op te vangen.
- Draai het filter tegen de klok in. **Let op uitstromend water!**
- Verwijder het filter en haal vuil en vreemde voorwerpen eruit.
- Reinig de pomp indien nodig met een oude tandenborstel of een doek.
- Plaats het filter terug en zorg voor een stevige bevestiging zodat er geen water lekt.
- Sluit de onderhoudsklep.

### Bescherming tegen bevroering

Als het apparaat buiten gebruik is en aan temperaturen onder nul wordt blootgesteld, houdt u rekening met de volgende maatregelen:

- Koppel het apparaat los van het elektriciteitsnet.
- Sluit de watertoevoer af en verwijder de toevoerslang van het waterkraanventiel.
- Laat het water uit de toevoerslang en het waterkraanventiel lopen.
- Sluit de toevoerslang weer aan op het waterkraanventiel.

## Oplossen van storingen

### Voordat u contact opneemt met de klantenservice

Controleer voordat u contact opneemt met de klantenservice of u alle in de handleiding vermelde stappen voor probleemoplossing heeft uitgevoerd – bijvoorbeeld stroomvoorziening, reiniging of instellingen.

Bij bepaalde storingen geeft het display een foutcode weer om u op de storing te wijzen:

Fout	Code	Mogelijke oorzaak / Maatregel
Apparaat start niet	-	Controleer de stroom- en watertoevoer. Is de deur gesloten, het apparaat ingeschakeld en een programma geselecteerd?
Sterke trillingen	-	Zijn de transportsloten verwijderd? Het apparaat moet op een vlakke, stevige ondergrond staan; stel zo nodig de voeten bij. Te geringe of lichte belading in het apparaat.
Watertoevoer	F01	Kraan is niet open, watertoevoer is geblokkeerd of waterdruk te laag. Inlaatfilter is verstopt. Toevoerslang is geblokkeerd, geknikt of ingeklemd.
Waterafvoer	F03	Afvoerslang is geblokkeerd, geknikt, ingeklemd of niet correct aangesloten. Afvoerpomp is geblokkeerd.
Deurvergrendeling	F13	De deur is niet goed gesloten of geblokkeerd door wasgoed.
Deurontgrendeling	F14	Schakel het apparaat uit en weer in. Neem contact op met de technische dienst als de storing blijft bestaan.
Continue watertoevoer	F24	Controleer de waterdruk van de toevoer en verlaag deze indien nodig. Sluit de watertoevoer en neem contact op met de technische dienst.
Elektronische storingen	F04 F05 F06 F07 F23	Onderbreek kortstondig de stroomtoevoer. Als de fout na het opnieuw inschakelen blijft bestaan, koppel het apparaat los van de stroomvoorziening, sluit de watertoevoer af en neem contact op met de technische dienst.

Fout	Code	Mogelijke oorzaak / Maatregel
Unwucht	Unb	Schakel het apparaat uit. Rangschik de belading opnieuw en schakel het apparaat weer in. Start het centrifugeerprogramma.
Te veel schuim	-	Overdosering van wasmiddel; gebruik een geschikte hoeveelheid wasmiddel.

### **i** OPMERKING:

Als uw apparaat ondanks de hierboven genoemde maatregelen nog steeds niet naar behoren functioneert, neem dan contact op met uw gespecialiseerde dealer of rechtstreeks met de klantenservice. De contactgegevens vindt u in het gedeelte „Garantie / Klantenservice“.

## Technische gegevens

Hieronder vindt u technische gegevens en specificaties van uw apparaat die mogelijk relevant zijn voor installatie, gebruik en onderhoud.

### WATERAANSLUITING

De aansluiting geschiedt op de **koudwaterleiding** met een **druk van 0,1 tot 1,0 MPa** (1–10 bar) voor een correcte werking.

### ELEKTRISCHE AANSLUITING

- Aansluitspanning: **220–240 V~ / 50 Hz**
- Vermogen: **1600 W**
- Aanbevolen zekering: **10 A**

### AFMETINGEN (H × B × D) / GEWICHT

- Afmetingen apparaat: **84,5 × 59,5 × 46,5 cm**
- Nettogewicht: **ca. 59,0 kg**

### BESCHIKBAAR ACCESSOIRE

- Veiligheidssysteem toevoerslang  
**Artikelnummer 8900 410**

Voor meer informatie over het product, scan de QR-code op het bijgesloten energielabel en/of bezoek de officiële website van de productdatabase:

<https://eprel.ec.europa.eu>

Wij behouden ons het recht voor om in de loop van onze voortdurende productontwikkeling technische en ontwerpwijzigingen aan te brengen.

Dit apparaat is getest volgens alle relevante huidige CE-richtlijnen, zoals elektromagnetische compatibiliteit en laagspanningsrichtlijnen en is volgens de meest recente veiligheidsvoorschriften gebouwd.

## Garantie / Klantenservice

### Garantie bepalingen

1. Voor onze garantiediensten is de aankoop van het apparaat bij een van onze erkende dealers een vereiste.
2. Aan de koper verlenen wij bij uitsluitend privégebruik van het apparaat in het huishouden een garantie van 24 maanden. De garantie begint op het moment van overdracht, hetgeen kan worden aangetoond door factuur, afleveringsbewijs of gelijkwaardige documenten. Binnen deze periode omvat de garantie zowel arbeidskosten en reizen als de te vervangen onderdelen. Een commercieel of gedeeld gebruik is uitgesloten en leidt tot het vervallen van alle garantieclaims.  
  
Uitsluitend op de inverter-motor verlenen wij een garantie van 10 jaar. Voorwaarde is een correct en bedoeld gebruik voor privédoeleinden.
3. Binnen de garantieperiode worden functionele fouten die, ondanks correcte aansluiting, zorgvuldig gebruik en naleving van de geldende installatievoorschriften en de gebruiksaanwijzing, te wij-

ten zijn aan fabricage- of materiaalfouten, hersteld of door vervanging verholpen.

4. Garantie wordt niet verleend voor gebreken die voortkomen uit het niet naleven van de gebruiksaanwijzing, onjuiste aansluiting of installatie, onjuist gebruik, normale slijtage van het apparaat, overmacht of andere externe invloeden. Garantieclaims zijn daarnaast uitgesloten voor kwetsbare onderdelen, zoals glas, kunststof of lichtbronnen. Het recht op garantie vervalt bij ingrepen door de koper of door niet-geautoriseerde derden.
5. Transportschade valt niet onder de garantie en moet onmiddellijk na constatering aan de verkoper worden gemeld.
6. De garantie wordt verleend door defecte onderdelen naar onze keuze kosteloos te repareren of te vervangen door defectvrije onderdelen. Vervangen onderdelen worden ons eigendom. De garantie geldt alleen voor apparaten die zich in Nederland of België bevinden.
7. Door garantieactiviteiten wordt de garantieperiode niet verlengd. Er bestaat ook geen recht op nieuwe garantiediensten. Deze garantieverklaring is een vrijwillige prestatie van ons als fabrikant van het apparaat. De wettelijke rechten op garantie (nakoming, ontbinding, schadevergoeding en prijsvermindering) worden door deze garantie niet aangetast.

### **Afhandeling van garantie**

In het geval van een technisch defect tijdens of na de garantieperiode neemt u contact op met onze klantenservice om een afspraak te maken voor een monteur ter plaatse. De kosten voor een garantie-inzet van een ander servicebedrijf worden niet erkend.

Voordat u contact opneemt met de klantenservice, controleert u of het defect mogelijk te wijten is aan een bedieningsfout of een andere oorzaak van de storing van uw apparaat.

De servicemonteur moet onbelemmerde toegang hebben tot het defecte apparaat. Eventuele kosten die ontstaan doordat er geen vrije toegang tot het defecte apparaat mogelijk is, zijn voor rekening van de consument.

Bij onnodig of ongeoorloofd gebruik van de klantenservice brengt de klantenservice de consument de voor de geleverde diensten gemaakte tijd- en reiskosten in rekening.

Houd voor het aanmelden van een reparatie de volgende informatie bij de hand:

- *Naam en adres*
- *Telefoonnummer – mobiele nummer*
- *Eventueel faxnummer – e-mailadres*
- *Aankoopdatum*
- *Naam en postcode van de verkoper*
- *Beschrijving van het defect, eventueel weergegeven foutcode*

### **Klantenservice & Reparatie**

Wilt u meer informatie of wilt u een reparatie aanmelden? Neem contact met ons op.

E-mail: [info@servicecentrale.com](mailto:info@servicecentrale.com)

Of vul het formulier in om uw reparatie aan te melden, dat u hier vindt:

Website: [www.servicecentrale.com](http://www.servicecentrale.com)

### **Reserveonderdelen**

De hieronder vermelde reserveonderdelen zijn modelafhankelijk minimaal 10 jaar na het in de handel brengen van het laatste exemplaar via de geautoriseerde klantenservice verkrijgbaar voor een vakkundige reparatie.

- Motor en motorborstels
- Krachtoverbrenging tussen motor en trommel
- Pompen
- Schokdempers en veren

- Wastrommel, lagerkruis met kogellagers (afzonderlijk of als reparatieset)
- Verwarmingselementen en -componenten, incl. warmtepompen (afzonderlijk of als reparatieset)
- Leidingen en bijbehorende uitrusting, incl. slangen, ventielen, filters en aquastops (afzonderlijk of als reparatieset)
- Printplaten
- Elektronische displays
- Drukschakelaars
- Thermostaten en sensoren
- Software en firmware, inclusief resetsoftware
- Deur, deurscharnier en -afdichtingen, andere afdichtingen, deurvergrendelingsassemblages en kunststofaccessoires zoals wasmiddellades.

### ASCI Service GmbH

Schachtweg 57

31036 Eime

Website: <https://bomann.sparepartservice.shop/>

E-mail: [bomann@asci-service.com](mailto:bomann@asci-service.com)



### Afvoeren

#### Betekenis van het "Vuilnisbak" symbool

Dit symbool geeft aan dat dit product niet weggegooid mag worden met het huishoudelijk afval in overeenstemming met de richtlijn over afgedankte elektrische en elektronische apparatuur (2012/19/EU) en de nationale wetgeving.

Onjuiste verwerking van afgedankte elektrische en elektronische apparatuur kan negatieve gevolgen hebben voor het milieu en de volksgezondheid vanwege potentieel gevaarlijke stoffen die vaak in afgedankte elektrische en elektronische apparatuur zitten.

Consumenten zijn wettelijk verplicht om elektrische en elektronische apparaten aan het einde van hun

levensduur gescheiden van ongesorteerd huishoudelijk afval weg te gooien. Door dit product op de juiste manier weg te gooien, draagt u ook bij aan het effectieve gebruik van natuurlijke hulpbronnen.

Informatie over inzamelpunten voor oude apparaten kunt u krijgen bij uw gemeente, de openbare afvalverwijderingsinstantie, een geautoriseerde instantie voor de verwijdering van oude elektrische en elektronische apparaten of uw afvalinzamelingsdienst.

Dit product moet worden ingeleverd bij een aangegeven inzamelpunt. Dit kan bijvoorbeeld door het in te leveren bij aankoop van een vergelijkbaar product of door het in te leveren bij een erkend inzamelpunt voor recycling van oude elektrische en elektronische apparatuur. Het inleveren van oude apparaten is gratis. Uw dealer en contractpartner is ook verplicht om het oude apparaat gratis terug te nemen.

Voordat u het product weggooit, moet u alle batterijen en oplaadbare batterijen verwijderen, evenals alle lampen die kunnen worden verwijderd zonder ze te vernietigen.

Houd er rekening mee dat u verantwoordelijk bent voor het verwijderen van persoonlijke gegevens uit het weg te gooien product.

#### WAARSCHUWING:

Verwijder eventuele deursloten of maak deze onklaar, als u het apparaat buiten gebruik stelt of afvoert.

## Introduction

Thank you for choosing our product. We hope you will enjoy using the appliance.

### Symbols in these instructions for use

Important information for your safety is specially marked. It is essential to comply with these instructions to avoid accidents and prevent damage:

 **WARNING:**

This warns you of dangers to your health and indicates possible injury risks.

 **CAUTION:**

This refers to possible hazards to the machine or other objects.

 **NOTE:** This highlights tips and information.

## General notes



Read the operating instructions very carefully before putting the appliance into operation and keep the instructions including the warranty and the receipt. If you give this appliance to other people, also pass on the operating instructions.

 **NOTE:**

- Due to constant product modifications, your appliance may differ slightly from these operating instructions; functions and methods of use remain unchanged.
- The illustrations in these operating instructions are for illustrative purposes only and may differ from the original appliance.

- The appliance is designed exclusively for **private use and for the envisaged purpose**. This appliance is not fit for commercial use.
- The appliance is only to be used as described in the user manual. Do not use the appliance for any other purpose. Any other use is not intended and can result in damage or personal injuries.
- Do not use it outdoors. Keep it away from sources of heat, direct sunlight and humidity.
- Do not operate the appliance **without supervision**.
- When not in use, for cleaning, user maintenance works or with disruption, switch off the appliance and disconnect the plug (pull the plug itself, not the lead) or turn off the fuse.
- The appliance and if possible, the mains lead must be checked regularly for signs of damage. If damage is found the appliance must not be used.
- For safety reasons, alterations or modifications of the appliance are prohibited.
- To ensure your children's safety, please keep all packaging (plastic bags, boxes, polystyrene etc.) out of their reach.

 **WARNING:**

Do not allow small children to play with foil. There is a **danger of suffocation!**

## Special safety information for this unit



### **WARNING: Hot surface! Danger of burns!**

During operation the temperature of the unit drum may be very hot.

### **WARNING:**

- Ensure that ventilation openings in the base of the housing are not blocked (e.g. by carpet). Ensure that air can circulate freely.
- The appliance must not be operated via an external switching device (e.g. timer) or connected to a circuit that is regularly switched automatically.
- This appliance is intended solely for **household use** and for its designated purpose.
- Before initial use, the **transit safety bolts must be completely removed**, otherwise it may cause serious damage.
- **Only use the new hose set supplied** for the water connection. Old or used hoses must not be reused.
- The dry weight of laundry must not exceed the **max. loading of 7,0 kg capacity**.
- The **water inlet pressure must be between 0.1 MPa (minimum) and 1.0 MPa (maximum)**.
- **Caution:** Do not connect the appliance to the hot water supply.
- If the appliance is used in the **bathroom, always unplug it after use**. Even when switched off, there is a **risk of electric shock near water!**
- The appliance **can be used by children aged 8 years and above** and people with reduced physical, sensory or mental capabilities if they ha-

ve been given supervision or instruction concerning use of the appliance in a safe manner and understand the hazards involved.

- **Children under 3 years of age must not be allowed near the appliance** unless they are under constant supervision.
- **Children must not play with the appliance.**
- Cleaning and user maintenance may only be carried out **by children aged 8 years** and older under supervision.
- The appliance must be cleaned regularly. Follow the instructions in the chapter *"Cleaning and maintenance"*.
- Do not use any **flammable or explosive cleaning agents** such as benzene in the appliance.
- **Repairs may only be carried out by authorized specialists.** If the power cord is defective: Have it replaced **exclusively by the manufacturer, or a qualified technician.** Do not use the appliance if the cable or plug is damaged.

## Transport and packaging

### Transporting the appliance

**⚠ CAUTION:**  
Never transport the appliance without correctly installed transit safety bolts.

- Whenever possible, always transport the appliance in an upright (vertical) position.
- During transport, make sure to protect the appliance from weather conditions such as rain or direct sunlight.

### Unpacking the appliance

- Remove the appliance from its packaging.
- Remove all packaging material, such as foil, filling material and cardboard packaging.

- Dispose of packaging materials that are no longer required in accordance with local regulations.
- Check the appliance for any transport damage to avoid hazards.
- In the event of damage, do not operate the appliance. Contact your distributor.

**i NOTE:**  
There may still be dust or production residues on the appliance. We recommend cleaning the appliance in accordance with the instructions under *"Cleaning and maintenance"* before using.

## Appliance equipment

### Appliance overview

#### Front view – picture A

- |                         |                  |
|-------------------------|------------------|
| 1 Control panel         | 4 Appliance door |
| 2 Program selector knob | 5 Service cover  |
| 3 Detergent drawer      | (pump filter)    |

#### Back view – picture B

- |               |              |
|---------------|--------------|
| 1 Supply hose | 4 Feet       |
| 2 Power cord  | 5 Transport  |
| 3 Drain hose  | safety bolts |

### Delivery scope

1x inlet hose safety system, 1x hose retaining bend  
4x transport locking covers

## Installation

To ensure your appliance operates safely and reliably, correct and professional installation is essential.

#### ⚠ WARNING: Risk of electric shock!

During installation, the appliance must not be connected to the power supply. Connect the appliance to the mains only after all installation steps have been fully completed.

#### ⚠ CAUTION:

The water inlet, water drain, and power connection must comply with the technical requirements to ensure safe operation.

### Removing the transit safety bolts – picture C

The washing machine is equipped with factory-installed transport locks that protect the drum from damage during transportation.

#### ⚠ CAUTION:

- Before using, the transit bolts must be removed. Otherwise, it may cause serious damage.

#### ⚠ CAUTION:

- Keep the transit bolts for later transport. Never transport the appliance without correctly installed transit safety bolts!
- Unscrew the four transport bolts by approx. 30 mm using a suitable wrench.
- Push each bolt slightly inward, release it and pull it forward.
- Insert the supplied bolt caps.
- **Before any future transport**, reinstall the transit bolts in reverse order.

### Conditions for the installation location

- The site should be located near the water inlet and outlet, as well as near a properly grounded power socket.
- Good ventilation around the appliance is required, to dissipate the heat properly. Enough clearance must be created for this purpose.
- The free space in front of the unit should be so that the appliance door can be opened without hindrance.
- Make sure that the floor on which the appliance is installed is even, heat-resistant and clean.
- Take care of the solid and horizontal position of the appliance. If the appliance is not horizontally leveled, adjust the feet accordingly (see “Aligning the appliance stand”).

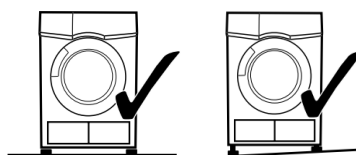
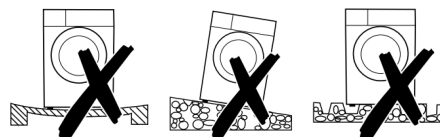

- Power cord and water hoses may not kink or squashed.
- The wall socket must be freely accessible.

- **Avoid the installation:**
  - near heaters, next to a stove, direct sunlight or any other heat sources.
  - at locations with high humidity (e.g. outdoors), as metal parts would be susceptible to corrosion under such circumstances.
  - in rooms where the temperature could drop below freezing. Do not expose the appliance to any weather.
  - near volatile or flammable materials (e.g. gas, fuel, alcohol, paint, etc.).

### Appliance and installation dimensions

#### ⚠ **WARNING:**

For reasons of electrical and mechanical safety, the appliance cover must not be removed!

Picture **D** – dimensions in mm

A	B	C	D	E	F
595	845	385	435	465	920

The appliance can only be positioned under a working plate if the minimum distances can be adhered as shown in the illustration (picture **E**).

<b>G</b> 25 mm	<b>H</b> 25 mm	<b>I</b> 50 mm
----------------	----------------	----------------

### Aligning the appliance stand

Minor unevenness in the floor can be compensated for using the feet.

#### ⚠ **CAUTION: Danger of heat accumulation!**

The feet must never be removed. Do not restrict the floor clearance through carpets, strips of wood or similar.

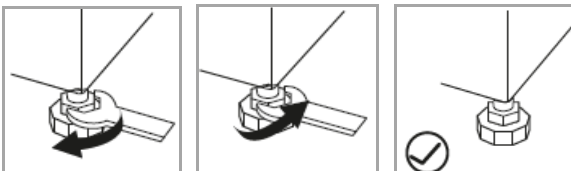

- Loosen the locknuts with a suitable spanner. Adjust the appliance height by turning the feet.
- Tighten the locknuts if the appliance is aligned. The feet must have solid ground contact.

- Check with a spirit level whether the appliance is leveled horizontally. If the appliance is not in balance, the feet must be adjusted again.

### Water connection

#### ⚠ **CAUTION:**

- The Installation of the water supply must conform to the local laws and regulations.
- The appliance is **not suitable for hot water supply**.
- Use the new supplied hose set to connect the appliance to the water supply. Do not reuse old or previously used connection sets.
- If the water pipe is new or has not been used for a long time, make sure the water is clear and free from impurities before connecting the appliance.
- When connected to the drinking water supply, the appliance must be equipped with a safety device to prevent backflow and water contamination in accordance with DIN EN 1717.

### Notes on inlet hose safety system (delivery scope depending on model)

The safety system consists of a double-walled inlet hose. It guarantees to cut off the water supply when leakage of the inner hose. The water supply is controlled by electronic contact.

You can order an inlet hose safety system from your dealer or in our online accessories shop,

<https://www.profi-electro.de/produkte/ersatzteile-zubehorshop.html>. Use the reference number found under *“Technical data”*.

### Connecting the water inlet hose – picture **F** (cold water connection)

#### **i** **NOTE:**

The water pressure must be between 0.1 MPa and 1.0 MPa. If the water pressure is higher, a pressure reducing valve must be installed.

- Attach the inlet hose to a water valve with a **¾" thread**. Screw the hose in the direction of the thread and ensure it is firmly tightened.

- Attach the other end of the inlet hose to the inlet valve on the rear of the appliance, making sure it is firmly tightened.

#### Connecting the water drain hose – picture G

##### **i NOTE:**

The drain hose has a length of about 1.5 m. Although not recommended, it may be extended up to 4 m with an appropriate hose and connector.

##### **△ CAUTION:**

To prevent backflow of contaminated water, the free end of the hose must not come under the water level of the drain.

- Connect the drain hose to a drainpipe with a diameter of min. 40 mm; alternatively, the drain hose can be fixed to a sink or directly to the drainage.
- Always make sure that the hose is not bent or squeezed. For this purpose, use the delivered hose retaining bend (a).
- The hose must be installed at a height of **min. 700 mm and max. 1000 mm** above the floor.
- Secure the hose securely to avoid a change in position and with it a water leakage.

#### Electrical connection

##### **△ WARNING:**

- The installation to the mains supply must conform to the local standards and regulations.
- Incorrect installation can cause electric shock and severe injury.
- Do not use multiple sockets or extension cords.
- It is not allowed to modify the plug provided with the appliance! If the plug does not fit properly to the outlet, let a proper outlet install by an authorized specialist.
- The accessibility of the power plug must always be ensured to disconnect the device from the power supply in case of an emergency.

- Before connecting, make sure that the voltage supply matches the specifications on the rating label (appliance back).
- Connect the mains cable to a properly installed and earthed wall outlet.
- If the mains plug is not accessible after installation, a suitable isolating device (such as a double-pole switch with a minimum 3 mm contact gap) must be fitted to meet safety requirements.

## Startup / Operation

#### Intended use

This appliance is intended for use in household only. It is designed for washing and spinning textiles that are labeled by the manufacturer as machine-washable according to the care label.

#### Prior use for the first time

- Make sure that all transit safety bolts have been removed.
- Remove all accessories and packaging materials from the appliance drum.
- For the first use, run the appliance on the »Drum Clean« program without laundry, adding about 30 ml of detergent (refer to the section “*Starting a Program*”).

#### Preparing the laundry

##### **△ WARNING: Risk of fire and explosion!**

Under no circumstances should garments soaked in petrol, paint thinner, alcohol, or other solvents be washed!

##### **△ CAUTION:**

- Do not wash garments marked as non-washable on the care label.
- Check pockets and remove any foreign objects (e.g., nails, coins, paper clips) to prevent damage to both the laundry and the appliance.

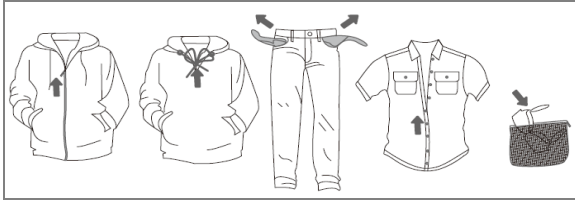

- Inspect all pockets and remove any items.
- Sort textiles by color and according to the care label symbols.
  - Always wash white separately from colored items.
  - Wash new colored garments separately.
- Turn garments with buttons or embroidery inside out.
- Fasten zippers, buttons, and hooks, and tie ribbons or bows together.
- Place bras in a pillowcase to prevent underwires from coming loose.
- Wash delicate items such as curtains, crochet work, and small garments (e.g., socks, handkerchiefs, ties) in a closed laundry bag. Remove curtain hooks before washing.
- Large or heavy items like towels, jeans, or padded jackets may cause drum imbalance during spinning; add one or two items to improve balance.
- Wash lint-prone items separately, as black clothing and cotton easily attract light-colored lint.
- Remove heavy soil, stains, hairs before washing.
- If necessary, treat stains with a pre-wash spray according to the manufacturer's instructions.

### Selecting proper detergent

**⚠ WARNING:**  
Keep detergents and additives out of reach for children!

**⚠ CAUTION:**  
Always follow the dosing and storage instructions on the packaging of each product.

- Use a low-foaming detergent suitable for washing machines, appropriate for the fiber type (e.g., cotton, synthetics, padded items, or wool), color,

wash temperature, and degree of soiling. Excessive foam may cause the machine to overflow.

- Avoid using bleach, as it is alkaline and can damage textiles.
- Powder detergents may leave residue on garments and, if not rinsed properly, may cause unpleasant odors.
- Powder detergent dissolves poorly if overdosed or washed at too low a temperature, potentially leaving residues on clothing, in hoses, or within the appliance.
- Adjust detergent dosage according to load weight, degree of soiling, water hardness, and the detergent manufacturer's instructions. Contact your local water supplier if water hardness is unknown.

### Recommended detergent

Type of laundry	Temp.	Detergent
White textiles made of cotton or organic fibres	20°C – 90°C	General purpose laundry detergent
Colorful textiles made of cotton or organic fibres	20°C – 90°C	Color-care laundry detergent
Delicate textiles, e.g. silk	20°C	Mild detergent
Textiles made from synthetic fibres or mixed textiles	20°C – 60°C	Specialty laundry detergent
Microfiber sportswear	20°C – 40°C	Specialty laundry detergent
Woolen textiles	20°C – 40°C	Specialty or mild laundry detergent
Baby clothing	20°C - 60°C	Specialty laundry detergent
Jeans / Denim	20°C – 90°C	General purpose or specialty laundry detergent

- For heavily soiled white laundry, use the cotton program at 60°C, ideally in combination with a bleach-containing powder detergent.

- For wash temperatures between 40°C and 60°C, select detergent according to fabric type and degree of soiling:
  - Powder detergent is suitable for white or heavily soiled colored laundry.
  - Liquid detergent or color-safe powders are recommended for lightly soiled colored laundry.
- For washing at temperatures below 40°C, use liquid detergents or special cold-water detergents designed for low temperatures.

### Detergent drawer

The detergent drawer is intended exclusively for detergents suitable for use in washing machines.

- Add powder detergent **just before starting** the wash program. If added too early, it may become damp and not fully dissolve.
- If the **delayed start function is activated**, do not add liquid detergent to the drawer, as it may leak or dry out prematurely. **It is recommended** to use powder detergent or place liquid detergent directly in the drum using a suitable dosing aid.
- After the program has finished, the **rinse chambers should be empty**. If not, verify that the detergent was correctly dosed or that the chamber requires cleaning.

### Washing and care symbols

Care symbols indicate the correct way to handle your garments. Each item's symbols can be found on the care label located inside the clothing.

Washing, spinning and drying:				
normal wash at 90°C	normal wash at 60°C	normal wash / gentle wash at 40°C		gentle wash at 30°C

The detergent drawer consists of three chambers, depending on the model as shown (A) or (B).

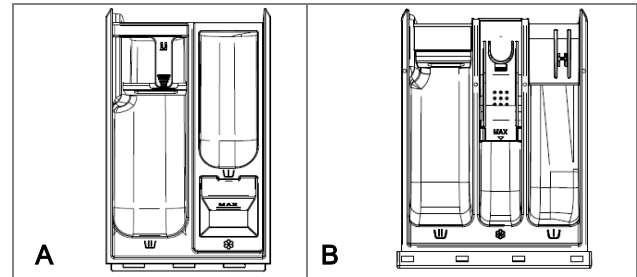

### Overview of rinse chambers

Prewash or soak chamber:

Add detergent for the prewash or soak cycle here. It will be dispensed at the beginning of the program.

Main wash chamber:

Intended for powder or liquid detergent to be used during the main wash.



















Additives chamber:

For fabric softener, starch, or other laundry additives. Observe the manufacturer's dosing instructions and do not exceed the "Max" level.

### Foam detection

Excessive foam is generally caused by **using too much detergent** and may impair washing and rinsing performance.

The appliance automatically monitors the foam level. If excessive foam is detected, an extra rinse and spin cycle is performed to eliminate the foam and maintain optimal wash results.

			
hand wash	do not wash!	max. spin	gentle spin
			
do not spin!	gentle dry	normal dry	do not dry!
<b>Chemical cleaning</b>			
			
wet cleaning	all except TRI	only gasoline	do not clean chemical!
<b>Ironing and air drying</b>			
			
max. 110°C	max. 150°C	max. 200°C	do not iron!
			
dry lying flat	dry hanging	do not wring	

### Loading the laundry

- When loading, ensure that the laundry is evenly distributed.
- Each loading should correspond to the rated capacity of the appliance. Do not overload the appliance. Different thickness, sizes and types of laundry can affect the actual load capacity.
- Make sure that no items of laundry are trapped between the appliance door and the seal. Gently press the door shut until you hear it click into place.

### Laundry loading distribution control

The appliance features an electronic system to monitor **drum imbalance**. When an imbalance is detected, the appliance will attempt to redistribute the laundry by rotating the drum slowly.

If redistribution is unsuccessful, spin speed will be lowered or spin cycle omitted to avoid damage.













- **Tip:** If the laundry remains too wet after the program ends, spread it evenly in the drum and run the spin cycle again.

### Operating overview – picture H

Note that the settings, functions and additional options are program-dependent! Details on the programs and options can be found in the following sections.

Most functions can only be set before the program starts in standby mode. After the program has started, changes are largely no longer possible.

1	<b>Program selection:</b> Turn the selector knob to the desired program.
2	 <b>Off position:</b> Turn the selector knob to the off position to switch off the appliance.
3	<b>Start/pause:</b> Button to start or pause the program.
4	<b>Wash temperature:</b> Button to set the desired wash temperature. ↔ -- (cold) → 20 → 30 → 40 → 60 → 90 ↔

5	<b>Spin speed:</b> Button to set the desired spin speed. ↔ 0 (spin stop)→400→600→800→1000→1200→1400 ↔		
4 + 5	<b>Child lock:</b> After the program has started, keep pressing the <b>button combination</b> for a few seconds to activate or deactivate the child lock. While the child lock is active, all buttons except the <b>off position</b> are disabled.		
6	<b>Speed:</b> Program-dependent option to reduce the wash time. Press once to shorten the wash time; press twice to return to the original program duration.		
5 + 6	<b>Mute:</b> Keep pressing the <b>button combination</b> for a few seconds to activate or deactivate the appliance's signal sounds. While mute is active, no signals will sound during button operation or program execution.		
7	<b>Options:</b> Button to select an option. ↔ <b>Steam</b> → <b>Prewash</b> → <b>Extra rinse</b> → <b>Intensive</b> ↔		
8	<b>Delay End (Finish in):</b> Button to select the desired program end time. The program end can be delayed by 1 to 24 hours. ↔ 1:00→2:00→3:00→4:00→...→24:00→off ↔ First set the operating conditions and then start the program after selecting the delay time. The program duration is calculated so that operation starts automatically to finish at the selected time. <b>Requirement:</b> The delay time must be longer than the program duration of the selected program.		
9	<b>Display:</b> Shows important information about the wash program, such as program status, remaining time, temperature, spin speed, and any error messages. This always provides a clear overview of the washing process. The <b>symbols</b> on the display indicate which functions are active.		
	 Door lock	 Delay end	 Speed
	 Mute	 Child lock	 Steam
	 Prewash	 Extra rinse	 Intensive
	<b>Program progress display:</b>		
	 Prewash cycle	 Main wash cycle	 Rinse cycle
		 Spin cycle	

### Program table

The values listed are approximate values and recommendations under normal conditions and are therefore not binding. The program running times may vary depending on the water pressure/temperature, type of laundry, load and additional functions.

First, the appliance determines the laundry weight and adjusts the amount of water and the running time accordingly. You can retain or adjust the default settings.

Program selectable temperatures (-- cold) °C		recom. Loading kg	max. Spin speed rpm	standard Duration h:min	Functions can be activated ✓ possible / x impossible / ○ standard				
	Eco 40-60	≤ 7.0	1400	3:28	x	x	x	x	x
	Cotton / --,20,30,40,60,90	≤ 7.0	1400	3:38	✓	✓	✓	✓	✓
	Synthetics / --,20,30,40,60	≤ 3.5	1400	2:19	✓	✓	✓	✓	✓
	Mix / --,20,30,40,60	≤ 3.5	1400	0:58	✓	✓	✓	✓	x
	Wool / --,20,30,40	≤ 2.0	600	0:55	x	x	✓	x	x
	Quick 15' / --,20,30,40	≤ 1.0	800	0:15	x	x	✓	x	x
	Power 49/30' / --,20,30,40	≤ 2.5	1400	0:49	✓	✓	✓	x	x
	Spin	≤ 7.0	1400	0:12	x	x	x	x	x
	Drum Clean / 90	--	800	1:10	x	x	x	x	x
	Rinse+Spin	≤ 7.0	1400	0:30	x	x	✓	x	x
	20°C / 20	≤ 7.0	1400	1:50	x	✓	✓	✓	x
	Sports / --,20,30,40	≤ 2.5	1000	0:58	x	✓	✓	✓	x
	Baby Care / 40,60,90	≤ 2.0	1400	2:30	✓	✓	✓	✓	○
	Allergy / 60	≤ 2.0	1400	2:11	x	✓	✓	✓	○
	Auto / --,20,30,40	≤ 4.0	1400	0:58	x	✓	✓	x	x

### Consumption data

The values given for programs other than the »Eco 40-60« program are indicative only!

Program	Temp. °C		Loading kg	Time h:min	Water L/cycle	Energy kWh/cycle	Spin rpm	Residual damp avg. %
	selected	reached						
Eco 40-60	--	34	7.0	3:28	55.0	0.635	1310	53.90
	--	33	3.5	2:42	35.0	0.400	1400	53.90
	--	26	2.0	2:40	32.0	0.220	1400	53.90
Cotton	60	55	7.0	3:38	100.0	1.060	1400	55.00
Synthetics	40	40	3.5	2:19	65.0	0.650	1400	38.00
Quick 15'	20	20	1.0	0:15	23.0	0.045	800	75.00
20°C	20	20	7.0	1:50	75.0	0.200	1400	55.00

The values measured under normal conditions regarding water, electricity and residual moisture content refer to the standard setting of the programs, without options.



*The power consumption in off mode is 0.49 W, with start delay 4.00 W.*

*The time for automatic switchover to off-mode is approx. 10 minutes.*

### Information about the Eco program and general energy-saving tips

- The »Eco 40-60« program can be used to wash normally soiled cotton laundry together, provided that the care label indicates that it is suitable for 40°C to 60°C. This program also serves to verify compliance with EU eco-design requirements.
- The most energy- and water-efficient programs are usually those that operate at lower temperatures and for longer periods of time. Avoid washing at high temperatures if possible.
- Fill the washing machine completely, but in accordance with the recommended maximum load for the selected program. This will help you use water and energy efficiently.
- Spin speed affects both noise emissions and the residual moisture in the laundry: a higher spin speed reduces residual moisture but increases noise.
- Clean the filter regularly to maintain washing performance and avoid unnecessary power consumption.
- Ensure adequate ventilation in the room where the appliance is installed. The ambient temperature should not exceed +35°C.

### Program brief description

Programs around the program selector switch	
Eco 40-60	For normally soiled, colorfast cotton laundry. Saves water and energy through a longer cycle at a lower temperature, with the same washing performance as the cotton program.
Cotton	For robust, heat-resistant cotton textiles with normal to heavy soiling.
Synthetics	For moderately soiled synthetic textiles and cotton blends.
Mix	For mixed fabrics, e.g. cotton mixed with synthetic fibers.
Wool	For machine-washable wool. Follow the recommended washing temperature and use a special wool detergent.
Quick 15'	Extra short program for small loads of laundry with minimal soiling (no visible stains).
Power 49/30'	A short, intensive wash cycle, suitable for washing small amounts of heavily soiled laundry. With the »Speed« option, you can switch between a program duration of 49 minutes and 30 minutes.
Spin	Separate spin cycle. The water is pumped out before spinning.
Drum Clean	For self-cleaning the appliance drum (without laundry). For optimum results, we recommend using special washing machine cleaners.
Rinse+Spin	Separate rinse program with subsequent spin function, ideal for rinsing out detergent residues.
20°C	For lightly soiled cotton laundry that has only been worn briefly. The water is only heated to 20°C, which saves energy.
Sports	Gentle program for lightly soiled sportswear made of cotton or microfibers.
Baby Care 	Program with steam function – suitable for baby clothes, underwear, etc., which are sterilized and disinfected by high-temperature steam.
Allergy 	Program with steam function – suitable for heat-resistant textiles; allergens such as pollen, mites, and parasites are removed by high-temperature steam.
Auto	For washing lightly soiled laundry. The wash cycle is automatically adjusted to the load size.

Option / additional function	
Speed	Reduces the wash time and speeds up the washing process. When a reduced time setting is selected, the recommended maximum load is halved. The available acceleration levels depend on the program. In programs with automatic load detection, this function is paused during activation and resumes afterward.
Prewash	An additional wash cycle before the main wash, ideal for heavily soiled laundry. Add detergent to the prewash compartment.
Extra rinse	Adds an additional rinse cycle before the fabric softener stage to thoroughly remove detergent residues. Especially recommended for sensitive skin or allergies. The program duration is extended accordingly.
Intensive	Extended washing time and higher washing intensity for normal to heavily soiled laundry to effectively remove stubborn stains.
Steam	High-temperature steam reliably reduces allergens such as pollen, mites, and bacteria, refreshes textiles, neutralizes odors, and smooths out creases.

### Washing temperature

Select the temperature according to the type of fabric and the degree of soiling. **Note:** Higher temperatures result in higher energy consumption.

- **90°C** for heavily soiled white laundry made of cotton or linen, e.g. bed linen, towels, tablecloths.
- **40°C – 60°C** for normally to moderately soiled colored laundry and easy-care fabrics, e.g. shirts, nightwear, underwear.
- **20°C – 30°C** for lightly to normally soiled colored laundry and synthetic fabrics.
- **Cold wash** for lightly soiled or merely refreshed delicate fabrics.

### Loading Capacity

Do not overload the appliance! The maximum load refers to the dry weight of the laundry. Follow the recommended amounts shown in the program table. Overloading may reduce washing performance.

### Starting the program

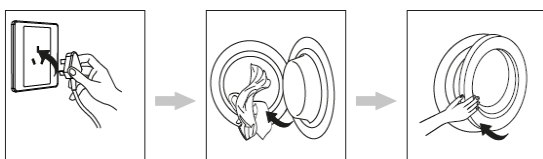

- Connect the appliance to the power supply and switch it on.
- Fully open the water tap. The water supply must be maintained up to the permitted maximum pressure.
- Place your laundry in the drum and add the appropriate detergent to the corresponding compartment of the detergent drawer.
- Close the appliance door completely and make sure it clicks into place.
- Select the desired wash program and any additional options.
- Start the washing process.

### Door lock

After starting a wash program, the appliance door is automatically locked and cannot be opened during operation. At the end of the program, the door lock is automatically released. This may take a few minutes.

### Adding laundry

**⚠ WARNING:**  
Never attempt to force the appliance door during operation. Risk of injury.

After starting a wash program, it is possible under certain conditions to add or remove laundry.

- Pause the washing process with the **Start/Pause**-button. The appliance will then check whether the door can be opened.
- If the door lock is released, the door can be opened.
- Add laundry or remove laundry as desired.
- Close the door and resume the washing process.

**Note:** For safety reasons, the door remains locked if the water level is too high or the water is too hot. In this case, adding laundry is not possible.

### Changing the program

If you want to change the washing program while it is running, proceed as follows:

- First, pause the washing process.
- Switch the appliance off briefly and then back on.
- Select the desired new program.
- Restart the washing process.

### End of program

After the wash program has finished, several audible signals sound unless mute is activated. The display indicates the end of the program with **[End]**.

Shortly afterward, the door lock is automatically released. A few minutes later, the appliance switches to the off mode.

### Switching off

- Turn the selector switch to the **off position**.
- Close the water supply.
- Leave the appliance door slightly open until the next wash to prevent odors from forming.
- If the appliance is not used for an extended period, disconnect it completely from the power supply.

## Cleaning and maintenance

### ⚠ WARNING:

- Always switch off the appliance and disconnect it from the power supply before cleaning and user maintenance.
- Allow the appliance to cool down sufficiently before cleaning. **Risk of scalding!**
- Do not use steam cleaners for cleaning the appliance; moisture could enter electrical components. **Risk of electric shock!** Hot steam could damage the plastic parts.
- The appliance must be dry before restarting operation.

### ⚠ CAUTION:

- Do not use a wire brush or other sharp, abrasive items.
- Do not use any acidic or abrasive detergents.

### ℹ NOTE:

Dirty or clogged filter degrades the washing result. Regularly check the filter and clean them if necessary.

### Cleaning schedule

The cleaning intervals depend on the frequency of use and the water conditions.

Recommended cleaning intervals	
Descaling	2x per year
Empty washing cycle	once a month
Door seal	wipe dry after every wash, clean every 1-2 months
Drum	every 1-3 months
Detergent drawer	every 1-2 months
Inlet filter	every 6-12 months
Drain pump filter	every 1-3 months

Regular cleaning helps to extend the service life of the appliance.

## Maintenance of the washing machine

- Clean the outer surfaces of the appliance and the door seal carefully with a soft, damp cloth. Only use a mild detergent.
- To clean the appliance drum, use a cloth moistened with a little vinegar or a special detergent for washing machines.
- **Recommendation:** Run the appliance regularly without laundry using »Drum Clean« program.
- Thoroughly dry the exterior surfaces of the appliance before putting it back into operation.
- With correct detergent dosing, descaling is required less frequently. Use special descaling agents with corrosion protection.

## Cleaning the detergent container

To prevent detergent residues, the drawer must be cleaned regularly. Consider the structure of the drawer, depending on the model as shown in (A) or (B).

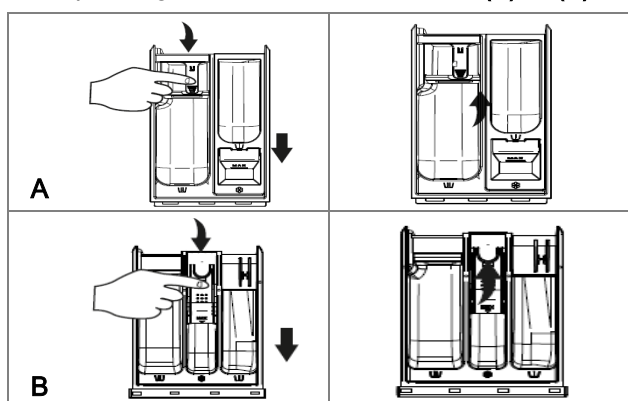

- Pull the drawer out completely.
- Gently press the lever in the (A) main wash compartment or (B) detergent additive compartment downwards and simultaneously pull the drawer out completely.
- Remove the insert tray from the additives detergent chamber.
- Rinse the compartments thoroughly under running water. If necessary, use a soft brush for the housing.

- Reassemble the detergent drawer properly and slide it back into its position.

## Cleaning the inlet filter

### ⚠ CAUTION:

- Close the water supply before cleaning!
- Always check if the water hoses are properly reinstalled and no water leaks.

Regular cleaning of the inlet filters ensures an optimum water supply.

### Inlet filter on the tap

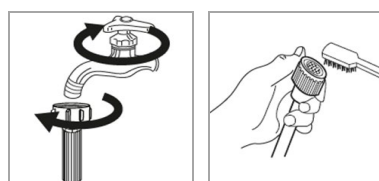

- Unscrew the inlet hose from the water valve.
- Wash the inlet filter under running water. Firmly reconnect the inlet hose.

### Inlet filter at the appliance

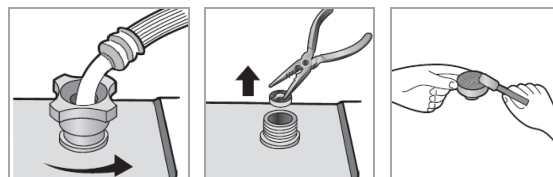

- Unscrew the inlet hose from the appliance back.
- Remove and clean the filter with a small brush.
- Insert the filter and reconnect the inlet hose firmly.

## Cleaning the filter of drain pump

### ⚠ CAUTION:

The appliance must never be used without the filter.

The foreign object trap in the drain pump prevents rinsed-out parts from blocking the drain pump system.

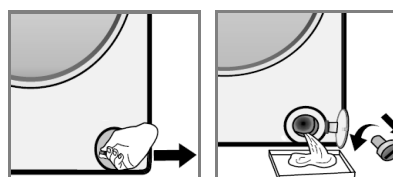

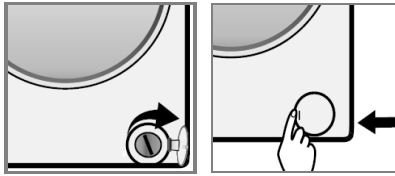

- Open the service cover at the base of the appliance. A tool may be required.
- Place a container underneath to catch any water that may leak out.
- Turn the filter counterclockwise. **Be careful of escaping water!**
- Remove the filter and clear away any dirt or foreign objects.
- If necessary, clean the pump with an old toothbrush or cloth.

- Reinsert the filter, ensuring it is seated firmly to prevent water leakage.
- Close the service cover.

### Freezing protection

If the appliance is out of operation and exposed to temperatures below zero, observe the following measures:

- Disconnect the appliance from the power supply.
- Close the water supply and remove the inlet hose from the water valve.
- Drain the water from the supply hose and from the water valve.
- Reconnect the supply hose to the water valve.

## Troubleshooting

### Before contacting an authorized specialist

Before contacting qualified service technician, make sure you have followed all troubleshooting steps outlined in the manual, such as checking the power supply, cleaning, or adjusting settings.

For certain malfunctions, the display will automatically show an error code to indicate the issue.

Error	Code	Possible cause / measures
Appliance does not start	-	Check the power supply / water supply. Is the door closed, the appliance switched on or a program selected?
Strong vibration	-	Have the transport bolts been removed? The appliance must stand on a solid surface. Are the feet aligned?
Water inlet	F01	Tap is not open, water inlet is blocked, or water pressure is too low. The inlet filter may be blocked. The inlet hose may be blocked, kinked, or crushed.
Water drain	F03	The drain hose is blocked, kinked, crushed, or not correctly connected. The drain pump may be blocked.
Door lock	F13	The door is not properly closed or is blocked by laundry.
Door unlock	F14	Turn the appliance off and on again. If the fault persists, contact a qualified service technician.
Continuous water supply	F24	Check the inlet water pressure and reduce if necessary. Close the water supply and contact a qualified service technician.

Error	Code	Possible cause / measures
Electronic malfunctions	F04	Temporarily interrupts the power supply. If the error persists after switching it on again, disconnect the appliance from the power supply, close the water supply, and call a qualified service technician.
	F05	
	F06	
	F07	
	F23	
Unbalance	Unb	Turn off the appliance. Rearrange the load and turn the appliance back on. Start the spin program.
Excessive foam	-	Overdosing of detergent; use an appropriate amount of detergent.

### **i** NOTE:

If a problem persists after following the steps above, contact your distributor or an authorized technician.

## Technical data

Below you will find the technical data and specifications of your appliance, which may be relevant for installation, operation, and maintenance.

### Water connection

Connect the appliance to the **cold-water supply** with a **pressure of 0.1 to 1.0 MPa** (1–10 bar) to ensure proper operation.

### Electrical connection

- Supply voltage: **220–240 V~ / 50 Hz**
- Power consumption: **1600 W**
- Recommended fuse: **10 A**

### Dimensions (H × W × D) / Weight

- Appliance size: **84.5 × 59.5 × 46.5 cm**
- Net weight: **approx. 59.0 kg**

### Available accessories

- Inlet hose safety system:  
**Article no. 8900 410**

For more information about the product, scan the QR code on the supplied energy label and/or visit the official website of the product data bank:

<https://eprel.ec.europa.eu>

The right to make technical and design modifications during continuous product development remains reserved.

This appliance has been tested according to all relevant current CE guidelines, such as electromagnetic compatibility and low voltage directives, and has been constructed in accordance with the latest safety regulations.



## Disposal

### Meaning of the “Dustbin” symbol

This symbol indicates that this product must not be disposed of with household waste in accordance with the Waste Electrical and Electronic Equipment Directive (2012/19/EU) and national legislation.

Improper handling of waste electrical and electronic equipment can have negative effects on the environment and human health due to potentially hazardous substances that are often contained in waste electrical and electronic equipment.

Consumers are legally obliged to dispose of electrical and electronic appliances separately from unsorted municipal waste at the end of their service life. By

disposing of this product properly, you are also contributing to the effective utilization of natural resources. Information on collection points for old appliances can be obtained from your local authority, the public waste disposal authority, an authorized body for the disposal of old electrical and electronic appliances or your waste collection service.

This product must be returned to a designated collection point. This can be done, for example, by returning it when purchasing a similar product or by handing it in at an authorized collection point for the recycling of old electrical and electronic equipment. The return of old appliances is free of charge. Your dealer or contractual partner is also obliged to take back the old appliance free of charge.

Before disposing of the product, remove all batteries and rechargeable batteries as well as all lamps that can be removed without destroying them.

Please note that you are responsible for deleting personal data from the product to be disposed of.

 **WARNING:**

Remove or destroy any existing latches and bolt locks when you take the appliance out of operation or dispose of it.

## Wstęp

Dziękujemy, że zdecydowali się Państwo na zakup naszego urządzenia, życzymy Państwu zadowolenia z dokonanego zakupu.

### Symbole użyte w instrukcji

Ważne informacje dotyczące bezpieczeństwa są oznakowane w szczególny sposób. Należy koniecznie przestrzegać tych wskazówek aby zapobiec wypadkom i szkodom:

#### OSTRZEŻENIE:

Ostrzega przed niebezpieczeństwem dla zdrowia i wskazuje na możliwe ryzyko zranienia.

#### UWAGA:

Wskazuje na zagrożenia dla urządzenia i innych przedmiotów.

#### WSKAZÓWKA:

Wyróżnia rady i ważne dla Państwa informacje.

## Uwagi ogólne



Przed uruchomieniem urządzenia proszę bardzo dokładnie przeczytać instrukcję obsługi i zachować ją wraz z kartą gwarancyjną i paragonem. Jeśli przekażesz to urządzenie innym osobom, proszę przekazać im również instrukcję użytkowania.

#### WSKAZÓWKA:

- Z uwagi na ciągłe zmiany i doskonalenie produktu, Państwa urządzenie może się nieznacznie różnić od chłodziarki opisanej w niniejszej instrukcji obsługi; funkcje i sposób użycia pozostają jednak bez zmian.
- Ilustracje w niniejszej instrukcji obsługi służą wyłącznie celom poglądowym i mogą różnić się od oryginalnego urządzenia.

- **Urządzenie jest przeznaczone wyłącznie do użytku prywatnego i do przewidzianego celu.** Urządzenie nie nadaje się do użytku komercyjnego.
- Urządzenie może być używane wyłącznie w sposób opisany w instrukcji obsługi. Nie wolno używać urządzenia do innych celów. Każde inne zastosowanie jest niezgodne z przeznaczeniem i może spowodować uszkodzenia lub obrażenia ciała.
- Nie używaj urządzenia na zewnątrz. Urządzenie należy przechowywać z dala od źródeł ciepła, bezpośredniego światła słonecznego i wilgoci.
- **Nie obsługiwać urządzenia bez nadzoru.**
- Gdy urządzenie nie jest używane, w celu czyszczenia, konserwacji przez użytkownika lub w przypadku zakłóceń, należy je wyłączyć i odłączyć wtyczkę (wyciągnąć samą wtyczkę, a nie przewód) lub wyłączyć bezpiecznik.
- Urządzenie i, jeśli to możliwe, przewód zasilający muszą być regularnie sprawdzane pod kątem uszkodzeń. W przypadku stwierdzenia uszkodzeń urządzenie nie może być używane.
- Ze względów bezpieczeństwa zmiany lub modyfikacje urządzenia są zabronione.
- Aby zapewnić bezpieczeństwo dzieci, należy przechowywać wszystkie opakowania (plastikowe torby, pudełka, styropian itp.) poza ich zasięgiem.

#### OSTRZEŻENIE:

Nie pozwalać dzieciom bawić się folią. **Niebezpieczeństwo uduszenia!**

## Ważne wskazówki dotyczące bezpieczeństwa



**OSTRZEŻENIE: Gorąca powierzchnia! Niebezpieczeństwo poparzenia!** Podczas pracy temperatura bębna urządzenia może być bardzo wysoka.

### OSTRZEŻENIE:

- Upewnij się, że otwory wentylacyjne w podstawie obudowy nie są zablokowane (np. dywanem). Upewnij się, że powietrze może swobodnie krążyć.
- Urządzenie nie może być obsługiwane za pomocą zewnętrznego urządzenia przełączającego (np. timera) ani podłączone do obwodu, który jest regularnie przełączany automatycznie.
- Urządzenie to jest przeznaczone wyłącznie do **użytku domowego** i zgodnie z jego przeznaczeniem.
- Przed pierwszym **użyciem należy całkowicie usunąć śruby zabezpieczające transportowe**, w przeciwnym razie może dojść do poważnych uszkodzeń.
- Do podłączenia wody należy używać wyłącznie nowego zestawu węży dostarczonego w zestawie. Nie wolno ponownie używać starych lub zużytych węży.
- Masa suchych rzeczy nie może przekraczać maksymalnej **ładowności wynoszącej 7,0 kg**.
- Ciśnienie wody na wlocie musi **wynosić od 0,1 MPa (minimum) do 1,0 MPa (maksimum)**.
- **Uwaga:** Nie podłączaj urządzenia do instalacji ciepłej wody.

- Jeśli urządzenie jest używane w łazience, **zawsze należy je odłączyć po użyciu**. Nawet gdy jest wyłączone, w pobliżu wody istnieje **ryzyko porażenia elektrycznego!**
- Urządzenie może być **używane przez dzieci w wieku 8 lat i starsze** oraz osoby o ograniczonych zdolnościach fizycznych, sensorycznych lub umysłowych, jeśli zostały one odpowiednio poinstruowane lub nadzorowane w zakresie bezpiecznego użytkowania urządzenia i rozumieją związane z tym zagrożenia.
- **Dzieci poniżej 3. roku życia nie powinny mieć dostępu do urządzenia**, chyba że znajdują się pod stałym nadzorem.
- **Dzieci nie mogą bawić się urządzeniem.**
- Czyszczenie i konserwacja urządzenia mogą być wykonywane wyłącznie przez **dzieci w wieku 8 lat i starsze pod nadzorem**.
- Urządzenie należy regularnie czyścić. Postępuj zgodnie z instrukcjami w rozdziale „*Czyszczenie i konserwacja*”.
- Nie używaj żadnych **łatwopalnych ani wybuchowych środków czyszczących**, takich jak benzen, w urządzeniu.
- **Naprawy mogą być wykonywane wyłącznie przez autoryzowanych specjalistów**. W przypadku uszkodzenia przewodu zasilającego: wymiany należy dokonać wyłącznie przez producenta lub wykwalifikowanego technika. **Nie używaj** urządzenia, jeśli kabel lub wtyczka są uszkodzone.

## Transport i opakowanie

### Transport urządzenia

#### △ UWAGA:

Nigdy nie należy transportować urządzenia bez prawidłowo zamontowanych śrub blokujących.

- W miarę możliwości urządzenie należy zawsze transportować w pozycji pionowej (wertykalnej).
- Podczas transportu należy chronić urządzenie przed warunkami atmosferycznymi, takimi jak deszcz lub bezpośrednie działanie promieni słonecznych.

## Rozpakowywanie urządzenia

- Wyjąć urządzenie z opakowania.
- Usunąć wszystkie elementy opakowania: folię, materiał wypełniający i kartonowe opakowanie.
- Materiały opakowaniowe, które nie są już potrzebne, należy utylizować zgodnie z obowiązującymi lokalnie przepisami.
- Sprawdzić urządzenie pod kątem szkód powstałych podczas transportu, aby uniknąć zagrożeń.
- Jeżeli urządzenie jest uszkodzone, nie należy go uruchamiać, ale natychmiast skontaktować się ze sprzedawcą.

### **I WSKAZÓWKA:**

W urządzeniu mogą znajdować się pozostałości po produkcyjnej i kurz. Zalecamy wyczyszczenie urządzenia tak jak opisano w fragmencie „Czyszczenie i konserwacja”.

## Opis urządzenia

### Wyposażenie

#### Widok z przodu – rys. A

- |                               |                                 |
|-------------------------------|---------------------------------|
| 1 Panel sterowania            | 4 Drzwi urządzenia              |
| 2 Przełącznik wyboru programu | 5 Kłapa serwisowa (filtr pompy) |
| 3 Szuflada na detergent       |                                 |

#### Widok z tyłu – rys. B

- |                           |                               |
|---------------------------|-------------------------------|
| 1 Wąż doprowadzający wodę | 4 Nóżki                       |
| 2 Wtyczka sieciowa        | 5 Zabezpieczenia transportowe |
| 3 Wąż odprowadzający wodę |                               |

### Zakres dostawy

1x wąż doprowadzający z zabezpieczeniem  
1x łuk mocujący wąż, 4x nasadki śrub transportowych

## Instalacja

Aby zapewnić bezpieczne i niezawodne działanie urządzenia, niezbędny jest prawidłowy i profesjonalny montaż.

### **⚠ OSTRZEŻENIE: Ryzyko porażenia prądem elektrycznym!**

Podczas montażu urządzenie nie może być podłączone do zasilania. Urządzenie należy podłączyć do sieci elektrycznej dopiero po zakończeniu wszystkich czynności montażowych.

### **⚠ UWAGA:**

Przyłącze wody, odpływ wody i przyłącze zasilania muszą spełniać wymagania techniczne, aby zapewnić bezpieczną pracę urządzenia.

### **Wykręć śruby blokujące transport – rys. C**

Pralka jest wyposażona w fabrycznie zamontowane blokady transportowe, które chronią bęben przed uszkodzeniem podczas transportu.

### **⚠ UWAGA:**

- Przed użyciem należy usunąć śruby transportowe. W przeciwnym razie może dojść do poważnych uszkodzeń.
- Śruby transportowe należy zachować do późniejszego transportu. Nigdy nie transportuj urządzenia bez prawidłowo zamontowanych śrub zabezpieczających!
- Odkręć cztery śruby transportowe za pomocą odpowiedniego klucza.
- Każdy bolec wcisnąć do środka, zwolnić i wysunąć do przodu.
- Załóż dostarczone nasadki śrub.
- **Przed kolejnym transportem** ponownie zamontuj śruby transportowe w odwrotnej kolejności.

## Lokalizacja instalacji

- Miejsce instalacji powinno znajdować się w pobliżu wlotu i wylotu wody, a także w pobliżu prawidłowo uziemionego gniazda zasilania.
- Wymagana jest dobra wentylacja wokół urządzenia, aby prawidłowo odprowadzać ciepło. W tym celu należy zapewnić wystarczającą ilość wolnej przestrzeni.
- Wolna przestrzeń przed urządzeniem powinna umożliwiać swobodne otwieranie drzwiczek urządzenia.
- Należy upewnić się, że podłoga, na której zainstalowano urządzenie, jest równa, odporna na wysoką temperaturę i czysta.
- Należy zadbać o stabilną i poziomą pozycję urządzenia. Jeśli urządzenie nie jest wypoziomowane, należy odpowiednio wyregulować nóżki (patrz „Ustawianie urządzenia”).

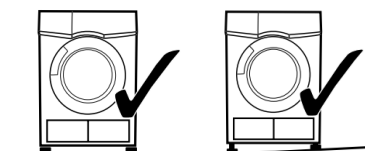
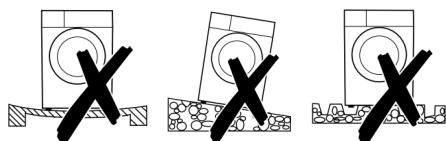

- Przewód zasilający i węże wodne nie mogą być załamane ani zgniecione.
- Gniazdko ścienna musi być swobodnie dostępne.
- **Należy unikać ustawiania urządzenia:**
  - Obok kaloryfera, piekarnika, w miejscach bezpośredniego nasłonecznienia lub w pobliżu innych źródeł ciepła;
  - W miejscach o dużej wilgotności powietrza (na wolnym powietrzu, w łazience) ponieważ w takich przypadkach metalowe części stają się podatne na rdzewienie;
  - W pobliżu lotnych i łatwopalnych materiałów oraz w miejscach o słabej cyrkulacji powietrza (np. w garażu).

- Nie należy narażać urządzenia na działanie czynników atmosferycznych w jakikolwiek sposób.

## Wymiary urządzenia i instalacji

### ⚠ OSTRZEŻENIE:

Ze względów bezpieczeństwa elektrycznego i mechanicznego nie wolno zdejmować obudowy urządzenia!

Rys. D / jednostka w mm

A	B	C	D	E	F
595	845	385	435	465	920

Urządzenie można umieścić pod blatem roboczym tylko wtedy, gdy można zachować minimalne odległości wokół urządzenia (rys. E).

G 25 mm	H 25 mm	I 50 mm
---------	---------	---------

## Ustawianie urządzenia

Niewielkie nierówności podłoża można wyrównać za pomocą nóżek.

### ⚠ UWAGA: Niebezpieczeństwo akumulacji ciepła!

Nóżek nigdy nie wolno zdejmować. Nie wolno ograniczać prześwitu przez dywany, listwy drewniane itp.

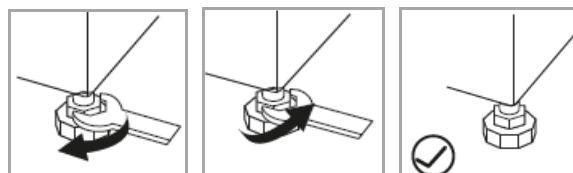

- Poluzować nakrętki zabezpieczające za pomocą odpowiedniego klucza. Wyregulować wysokość urządzenia, obracając nóżki.
- Dokręcić nakrętki zabezpieczające, gdy urządzenie jest wypoziomowane. Nóżki muszą mieć stabilny kontakt z podłożem.
- Sprawdzić za pomocą poziomicy, czy urządzenie jest wypoziomowane w poziomie. Jeśli urządzenie nie jest wypoziomowane, należy ponownie wyregulować nóżki.

## Podłączenie wody

### △ UWAGA:

- Instalacja wodociągowa musi być zgodna z lokalnymi przepisami i regulacjami.
- **Urządzenie nie nadaje się do podłączenia do instalacji ciepłej wody.**
- Do podłączenia urządzenia do instalacji wodociągowej należy użyć nowego zestawu węża dostarczonego wraz z urządzeniem. Nie należy ponownie używać starych lub używanych wcześniej zestawów przyłączy.
- Jeśli rura wodociągowa jest nowa lub nie była używana przez dłuższy czas, przed podłączeniem urządzenia należy upewnić się, że woda jest czysta i wolna od zanieczyszczeń.
- W przypadku podłączenia do instalacji wody pitnej urządzenie musi być wyposażone w urządzenie zabezpieczające przed cofnięciem się wody i zanieczyszczeniem wody zgodnie z normą DIN EN 1717.

### Uwagi dotyczące systemu bezpieczeństwa węża wlotowego (zakres dostawy zależy od modelu)

System bezpieczeństwa składa się z dwuciennego węża dopływowego. Gwarantuje on odcięcie dopływu wody w przypadku wycieku z węża wewnętrznego. Dopływ wody jest kontrolowany przez styk elektroniczny.

W razie potrzeby system bezpieczeństwa węża dopływowego można zamówić u sprzedawcy lub w naszym sklepie internetowym z akcesoriami, <https://www.profi-electro.de/produkte/ersatzteile-zubehorshop.html>. Aby złożyć zamówienie, należy użyć numeru referencyjnego znajdującego się w sekcji „*Dane techniczne*”.

## Podłącz wąż doprowadzający wodę – rys. F (przyłącze zimnej wody)

### ! WSKAZÓWKA:

Ciśnienie wody musi mieścić się w zakresie 0,1 - 1,0 MPa. Przy wyższym ciśnieniu: należy użyć regulatora ciśnienia.

- Podłącz wąż dopływowy do zaworu wodnego z **gwintem 3/4"**. Wkręć wąż zgodnie z kierunkiem gwintu i upewnij się, że jest dobrze dokręcony.
- Podłącz drugi koniec węża dopływowego do zaworu dopływowego z tyłu urządzenia, upewniając się, że jest dobrze dokręcony.

## Podłącz wąż spustowy wody – rys. G

### ! WSKAZÓWKA:

Wąż spustowy ma długość ok. 1,5 m i, wbrew zaleceniom, może zostać przedłużony do maksymalnie 4 m za pomocą odpowiedniego złącza węża.

### △ UWAGA:

Aby zapobiec cofaniu się zanieczyszczonej wody, wolny koniec węża nie może znajdować się poniżej poziomu wody w odpływie.

- Podłącz wąż spustowy do rury spustowej o minimalnej średnicy 40 mm; alternatywnie wąż spustowy można przymocować do zlewu lub bezpośrednio do odpływu.
- Należy zawsze upewnić się, że wąż nie jest zgięty lub ściśnięty. W tym celu należy użyć dostarczonego zagięcia węża (a).
- Wąż musi być zainstalowany na wysokości **min. 700 mm i maks. 1000 mm** nad podłogą.
- Wąż należy pewnie zamocować, aby uniknąć zmiany jego położenia, a tym samym wycieku wody.

## Przyłączenie do prądu

### ⚠ OSTRZEŻENIE:

- Instalacja do sieci zasilającej musi być zgodna z lokalnymi normami i przepisami.
- Nieprawidłowe podłączenie może spowodować porażenie prądem!
- Nie używaj wielu gniazd lub przedłużaczy.
- Nie wolno modyfikować wtyczki dostarczonej wraz z urządzeniem! Jeśli wtyczka nie pasuje do gniazdka, należy zlecić montaż odpowiedniego gniazdka przez uprawnionego specjalistę.
- Dostęp do wtyczki zasilania musi być zawsze zapewniony w celu odłączenia urządzenia od zasilania w nagłych wypadkach.

### Przed podłączeniem:

- Upewnij się, że napięcie zasilania jest zgodne z danymi podanymi na tabliczce znamionowej urządzenia (z tyłu urządzenia).
- Podłącz kabel zasilający do prawidłowo zainstalowanego i uziemionego gniazdka ściennego.
- Jeśli po instalacji wtyczka zasilająca nie jest dostępna, należy zamontować odpowiednie urządzenie izolujące (np. przełącznik dwubiegunowy z minimalną przerwą stykową 3 mm), aby spełnić wymogi bezpieczeństwa.

## Uruchamianie / Działanie przed

### Przeznaczenie

Urządzenie jest przeznaczone do użytku domowego. Jest przeznaczone do prania i wirowania tekstyliów, które zgodnie z metką producenta można prać w pralce.

### Wcześniejsze użycie po raz pierwszy

- Upewnij się, że zabezpieczenia transportowe zostały usunięte.
- Usuń wszystkie akcesoria i materiały opakowaniowe z bębna.

- Przy pierwszym użyciu uruchom urządzenie w trybie »Czyszczenie bębna« bez prania, dodając około 30 ml detergentu (patrz sekcja „*Uruchamianie programu*”).

## Przygotowanie odzieży

### ⚠ OSTRZEŻENIE: Ryzyko pożaru i wybuchu!

W żadnym wypadku nie wolno prać odzieży nasączonej benzyną, rozcieńczalnikiem do farb, alkoholem lub innymi rozpuszczalnikami!

### ⚠ UWAGA

- Nie należy prać odzieży oznaczonej na metce jako niepralne.
- Należy sprawdzić kieszenie i usunąć wszelkie obce przedmioty (np. gwoździe, monety, spinacze biurowe), aby zapobiec uszkodzeniu zarówno prania, jak i urządzenia.

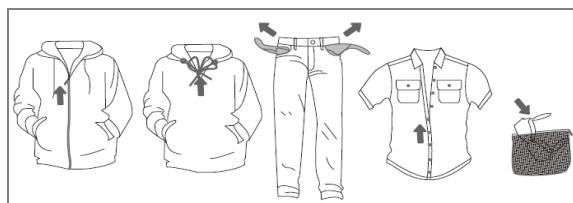

- Sprawdź kieszenie wszystkich ubrań pod kątem zawartości i opróżnij je całkowicie.
- Tekstylia należy sortować według koloru i zgodnie z symbolami na metce.
  - Biele zawsze należy prać oddzielnie od kolorowych rzeczy.
  - Nowe kolorowe ubrania należy prać oddzielnie.
- Odwróć ubrania z guzikami lub haftami na lewą stronę.
- Zapiąć zamki błyskawiczne, guziki i haczyki oraz zawiązać wstążki lub kokardki.
- Umieść biustonosze w poszewce na poduszkę, aby zapobiec poluzowaniu się fiszbin.
- Delikatne rzeczy, takie jak zasłony, szydełkowe robótki i małe ubrania (np. skarpetki, chusteczki, krawaty), pierz w zamkniętym worku do prania. Przed praniem zdejmij haczyki z zasłon.

- Duże lub ciężkie rzeczy, takie jak ręczniki, dzinsy lub kurtki z wyściółką, mogą powodować nierównowagę bębna podczas wirowania; dodaj jedną lub dwie rzeczy, aby poprawić równowagę.
- Rzeczy, które łatwo się mechacą, pierz osobno, bo czarne ubrania i bawełna łatwo przyciągają jasne kłaczki.
- Przed praniem usuń ciężkie zabrudzenia, plamy i włosy.
- W razie potrzeby, plamy potraktuj sprayem do prania wstępnego zgodnie z instrukcją producenta.

### Wybierz odpowiedni detergent

#### OSTRZEŻENIE:

Detergent i dodatki należy przechowywać w miejscu niedostępnym dla dzieci!

#### UWAGA:

Należy zawsze przestrzegać zaleceń dotyczących dozowania i przechowywania podanych na opakowaniu.

- Należy używać wyłącznie „lekko pieniącego się” detergentu do pralek w zależności od rodzaju tkaniny (bawełna, syntetyki, produkty z podszewką lub wełniane), koloru, temperatury prania i stopnia zabrudzenia. W przeciwnym razie pienienie może spowodować przepelnienie.
- Wybielacz jest alkaliczny i może uszkodzić odzież, dlatego najlepiej nie używać wybielacza.
- Detergenty często pozostawiają resztki na ubraniach, które mogą powodować nieprzyjemny zapach, jeśli nie są odpowiednio wypłukane.
- Detergent nie rozpuszcza się całkowicie, jeśli jest go zbyt dużo lub temperatura wody jest niska. Może on pozostać w ubraniach, rurach i pralkach, zanieczyszczając ubrania.
- Pranie powinno odbywać się zgodnie z wagą ubrań, stopniem zabrudzenia, lokalną twardością wody, a także zaleceniami producentów deterge-

ntów. Jeśli nie masz pewności co do twardości wody, skonsultuj się z dostawcą wody.

### Zalecany detergent

Rodzaj prania	Temp.	Detergent
Białe tekstylia wykonane z bawełny lub włókien organicznych	20°C – 90°C	Detergent do prania ogólnego przeznaczenia
Kolorowe tekstylia wykonane z bawełny lub włókien organicznych	20°C – 90°C	Detergent do prania kolorowego
Delikatne tekstylia, np. jedwabne	20°C	Łagodny detergent
Tekstylia wykonane z włókien syntetycznych lub mieszanych	20°C – 60°C	Specjalistyczny detergent do prania
Odzież sportowa z mikrofibry	20°C – 40°C	Specjalistyczny detergent do prania
Wełniane tekstylia	20°C – 40°C	Specjalistyczny lub łagodny detergent do prania
Odzież dziecięca	20°C - 60°C	Specjalistyczny detergent do prania
Dzinsy	20°C – 90°C	Detergent do prania ogólnego lub specjalnego przeznaczenia

- W przypadku prania mocno zabrudzonych tkanin białych zalecamy stosowanie programów do prania tkanin bawełnianych w temperaturze 60°C lub wyższej oraz zwykłego proszku do prania (o dużej mocy) zawierającego środki wybielające, które w średnich/wysokich temperaturach zapewniają doskonałe rezultaty.
- W przypadku mocno zabrudzonej białej bielizny należy użyć programu do bawełny w temperaturze 60°C, najlepiej w połączeniu z proszkiem do prania zawierającym wybielacz.

- W przypadku temperatur prania od 40°C do 60°C należy wybrać detergent odpowiedni do rodzaju tkaniny i stopnia zabrudzenia:
  - Proszek do prania nadaje się do białych lub mocno zabrudzonych kolorowych tkanin.
  - Do lekko zabrudzonych kolorowych tkanin zaleca się stosowanie płynnego detergentu lub proszku do prania kolorowego
- Do prania w temperaturach poniżej 40°C zalecamy stosowanie detergentów w płynie lub detergentów specjalnie oznaczonych jako odpowiednie do prania w niskich temperaturach.

### Dozownik detergentu

Szuflada na detergent jest przeznaczona wyłącznie do detergentów odpowiednich do stosowania w pralkach.

- Proszek do prania należy dodać **tuż przed rozpoczęciem** programu prania. Jeśli zostanie dodany zbyt wcześnie, może ulec zawilgoceniu i nie rozpuścić się całkowicie.
- Jeśli włączona jest **funkcja opóźnionego startu**, nie należy dodawać płynnego detergentu do szuflady, ponieważ może on wyciekać lub przedwcześnie wyschnąć. **Zaleca się** stosowanie detergentu w proszku lub umieszczenie płynnego detergentu bezpośrednio w bębnie za pomocą odpowiedniego dozownika.
- Po zakończeniu programu **komory płuczące powinny być puste**. Jeśli tak nie jest, należy sprawdzić, czy detergent został prawidłowo dozowany lub czy komora wymaga czyszczenia.

Szuflada na detergent składa się z trzech komór, w zależności od modelu, jak pokazano na rysunku (A) lub (B).

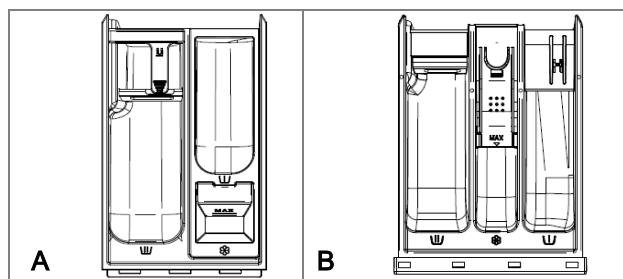

### Przegląd komór płukania

⅃/ Komora wstępnego prania lub namaczania:

Dodaj detergent do cyklu wstępnego prania lub namaczania tutaj. Zostanie on dozowany na początku programu.

⅃/ Główna komora prania:

Przeznaczona do proszku lub płynnego detergentu używanego podczas głównego prania.

⊗ Komora dodatków:

Do płynu zmiękczającego, skrobi lub innych dodatków do prania. Przestrzegaj instrukcji dawkowania producenta i nie przekraczaj poziomu „Max”.

### Wykrywanie piany













Nadmierna ilość piany jest zazwyczaj spowodowana **użyciem zbyt dużej ilości detergentu** i może wpływać na efektywność prania i płukania.

Urządzenie automatycznie monitoruje poziom piany. Jeśli zostanie wykryta nadmierna ilość piany, zostanie wykonany dodatkowy cykl płukania i wirowania w celu jej usunięcia i zapewnienia optymalnych rezultatów prania.





## Symbole dotyczące prania i pielęgnacji

Symbole dotyczące pielęgnacji zawierają ważne informacje na temat prawidłowej pielęgnacji odzieży.







Poszczególne symbole dotyczące prania, prasowania, suszenia i czyszczenia odpowiednich tkanin znajdują się na metce wewnątrz odzieży.

Pranie, wirowanie i suszenie			
			
pranie normalne w 90°C	pranie normalne w 60°C	pranie normalne / delikatne w 40°C	
			
pranie ręczne	nie prać!	maks. wirowanie	delikatne wirowanie
			
nie wirować!	delikatne suszenie	normalne suszenie	nie suszyć!

Czyszczenie chemiczne			
			
czyszczenie na mokro	wszystkie z wyjątkiem TRI	tylko benzyna	nie czyścić chemicznie!

Prasowanie i suszenie powietrzem			
			
maks. 110°C	maks. 150°C	maks. 200°C	nie prasować!
			
suszyć na płasko	suszyć w stanie rozwieszonym	nie wykręcać	

### Ładowanie prania

- Podczas ładowania należy upewnić się, że pranie jest równomiernie rozłożone.
- Każdy załadunek powinien odpowiadać pojemności znamionowej urządzenia. Nie należy przeladowywać urządzenia. Różne grubości, rozmiary i rodzaje prania mogą wpływać na rzeczywistą pojemność załadunku.
- Upewnij się, że żadne rzeczy do prania nie zostały uwięzione między drzwiczkami urządzenia a uszczelką. Delikatnie dociśnij drzwiczki, aż usłyszysz kliknięcie.

### Kontrola rozkładu prania w bębnie

Urządzenie wyposażone jest w elektroniczny system monitorowania **nierównomiernego rozkładu prania w bębnie**. Gdy wykryta zostanie nierównowaga, urządzenie podejmie próbę wyrównania rozkładu prania, obracając bęben powoli.

Jeśli wyrównanie rozkładu nie powiedzie się, prędkość wirowania zostanie zmniejszona lub cykl wirowania zostanie pominięty, aby uniknąć uszkodzeń.











- **Wskazówka:** Jeśli pranie pozostaje zbyt mokre po zakończeniu programu, rozłóż je równomiernie w bębnie i uruchom ponownie cykl wirowania.

## Przegląd obsługi

Należy pamiętać, że ustawienia, funkcje i dodatkowe opcje zależą od programu!

Szczegółowe informacje na temat programów i opcji można znaleźć w poniższych sekcjach.

Większość funkcji można ustawić tylko przed uruchomieniem programu w trybie gotowości. Po uruchomieniu zmiany są w większości niemożliwe.

1	<b>Wybór programu:</b> Obrócić pokrętko programu na żądany program.		
2	 <b>Pozycja „Wył.”:</b> Obróć pokrętko wyboru do pozycji Wył., aby wyłączyć urządzenie.		
3	<b>Start/pauza:</b> Przycisk do uruchamiania lub wstrzymywania programu.		
4	<b>Temperatura prania:</b> Przycisk do ustawienia żądanej temperatury prania. ↔ -- (zimna)→20→30→40→60→90 ↔		
5	<b>Prędkość wirowania:</b> Przycisk do ustawienia żądanej prędkości wirowania. ↔ 0 (zatrzymanie wirowania)→400→600→800→1000→1200→1400 ↔		
4	<b>Blokada przycisków:</b> Po uruchomieniu programu przytrzymaj <b>kombinację przycisków</b> przez kilka sekund, aby aktywować lub dezaktywować blokadę przycisków. Gdy blokada jest aktywna, wszystkie przyciski, z wyjątkiem <b>pozycji Wył.</b> , są nieaktywne.		
6	<b>Szybkie:</b> Opcja zależna od programu do skrócenia czasu prania. Naciśnij raz, aby skrócić czas prania; naciśnij dwa razy, aby powrócić do pierwotnego czasu programu.		
5	<b>Wyciszenie:</b> Przytrzymaj <b>kombinację przycisków</b> przez kilka sekund, aby aktywować lub dezaktywować sygnały dźwiękowe urządzenia. Gdy wyciszenie jest aktywne, żadne sygnały dźwiękowe nie są emitowane podczas naciśnięcia przycisków ani w trakcie przebiegu programu.		
7	<b>Opcje:</b> Przycisk do wyboru opcji. ↔ Para→Pranie wstępne→Dodatkowe płukanie→Intensywne ↔		
8	<b>Programator czasowy (Gotowe za):</b> Przycisk do wyboru żądanego czasu zakończenia programu. Czas zakończenia programu można opóźnić od 1 do 24 godzin. ↔ 1:00→2:00→3:00→4:00→...→24:00→wył. ↔ Najpierw ustaw warunki pracy, a następnie uruchom program po wprowadzeniu ustawienia czasowego. Czas trwania programu jest obliczany tak, aby pranie rozpoczęło się automatycznie i zakończyło w wybranym czasie. <b>Warunek:</b> Czas opóźnienia musi być dłuższy niż czas trwania wybranego programu.		
9	<b>Wyświetlacz:</b> Pokazuje ważne informacje o programie prania, takie jak status programu, pozostały czas, temperatura, prędkość wirowania oraz ewentualne komunikaty o błędach. Umożliwia stały podgląd przebiegu prania. <b>Ikony</b> na wyświetlaczu wskazują, które funkcje są aktywne.		
	 Blokada drzwi	 Programator czasowy	 Szybkie
	 Wyciszenie	 Blokada przycisków	 Dodatek pary
	 Pranie wstępne	 Dodatkowe płukanie	 Intensywne
	<b>Wskaźnik przebiegu programu:</b>		
	 Pranie wstępne	 Pranie główne	 Płukanie
		 Wirowanie	

## Tabela programów

Podane wartości są wartościami przybliżonymi i zaleceniami w normalnych warunkach i dlatego nie są wiążące. Czas trwania programu może się różnić w zależności od ciśnienia/temperatury wody, rodzaju prania, wsadu i dodatkowych funkcji.

Najpierw urządzenie określa wagę prania i odpowiednio dostosowuje ilość wody oraz czas pracy. Ustawienia domyślne można zachować lub dostosować.

Program możliwy wybór temperatury (-- zimna) °C		zalecane Ładunek kg	maks. Wirowanie obr./min	standard Czas h:min	Dodatkowe funkcje ✓ możliwe / x niemożliwe / ○ standard				
	Eco 40-60	≤ 7,0	1400	3:28	x	x	x	x	x
	Bawełna / --,20,30,40,60,90	≤ 7,0	1400	3:38	✓	✓	✓	✓	✓
	Syntetyki / --,20,30,40,60	≤ 3,5	1400	2:19	✓	✓	✓	✓	✓
	Mix / --,20,30,40,60	≤ 3,5	1400	0:58	✓	✓	✓	✓	x
	Włna / --,20,30,40	≤ 2,0	600	0:55	x	x	✓	x	x
	Krótki 15' / --,20,30,40	≤ 1,0	800	0:15	x	x	✓	x	x
	Power 49/30' / --,20,30,40	≤ 2,5	1400	0:49	✓	✓	✓	x	x
	Wirowanie	≤ 7,0	1400	0:12	x	x	x	x	x
	Czyszczenie bębna / 90	--	800	1:10	x	x	x	x	x
	Płukanie+Wirowanie	≤ 7,0	1400	0:30	x	x	✓	x	x
	20°C / 20	≤ 7,0	1400	1:50	x	✓	✓	✓	x
	Sport / --,20,30,40	≤ 2,5	1000	0:58	x	✓	✓	✓	x
	Dziecięcy / 40,60,90	≤ 2,0	1400	2:30	✓	✓	✓	✓	○
	Higiena / 60	≤ 2,0	1400	2:11	x	✓	✓	✓	○
	Auto / --,20,30,40	≤ 4,0	1400	0:58	x	✓	✓	x	x

## Dane dotyczące zużycia

Wartości podane dla programów innych niż program »Eco 40-60« mają charakter wyłącznie orientacyjny!

Program	Temp. °C		Ładunek kg	Czas h:min	Wody. L/cykl	Energii. kWh/cykl	Wirowania obr./min	Wilgotn. resz- tkowa śr. %
	wybrany	osiągany						
Eco 40-60	--	34	7,0	3:28	55,0	0,635	1310	53,90
	--	33	3,5	2:42	35,0	0,400	1400	53,90
	--	26	2,0	2:40	32,0	0,220	1400	53,90
Bawełna	60	55	7,0	3:38	100,0	1,060	1400	55,00
Syntetyki	40	40	3,5	2:19	65,0	0,650	1400	38,00
Krótki 15'	20	20	1,0	0:15	23,0	0,045	800	75,00
20°C	20	20	7,0	1:50	75,0	0,200	1400	55,00

The values measured under normal conditions regarding water, electricity and residual moisture content refer to the standard setting of the programs, without options.

*Zużycie energii w trybie wyłączenia wynosi 0,49 W, a przy opóźnionym starcie – 4,00 W.*



*Czas automatycznego przełączenia do trybu wyłączenia wynosi ok. 10 minut.*

#### Informacje o programie Eco i ogólne wskazówki dotyczące oszczędzania energii

- Program »Eco 40-60« można stosować do prania bawełny o normalnym stopniu zabrudzenia, pod warunkiem, że etykieta pielęgnacyjna wskazuje temperaturę prania od 40°C do 60°C. Program ten służy również do weryfikacji zgodności z wymogami unijnymi dotyczącymi projektowania ekologicznego (EU eco-design).
- Najbardziej energo- i wodnooszczędne programy to zazwyczaj te, które działają w niższych temperaturach i przez dłuższy czas. Jeśli to możliwe, unikaj prania w wysokich temperaturach.
- Napełniaj pralkę całkowicie, ale zgodnie z zalecanym maksymalnym załadunkiem dla wybranego programu. Pomoże to efektywnie wykorzystać wodę i energię.
- Prędkość wirowania wpływa zarówno na hałas, jak i na poziom wilgotności resztkowej prania: wyższa prędkość wirowania zmniejsza wilgotność resztkową, ale zwiększa hałas.
- Regularnie czyść filtr, aby utrzymać efektywność prania i uniknąć niepotrzebnego zużycia energii.
- Zapewnij odpowiednią wentylację w pomieszczeniu, w którym zainstalowano urządzenie. Temperatura otoczenia nie powinna przekraczać +35°C.

#### Krótki opis programu

Programy wokół pokręćła wyboru programu	
Eco 40-60	Do bawełny o normalnym stopniu zabrudzenia i odpornej na farbowanie. Oszczędza wodę i energię dzięki dłuższemu czasowi cyklu przy niższej temperaturze, zachowując taką samą skuteczność prania jak program Bawełna.
Bawełna	Do wytrzymałych, odpornych na wysoką temperaturę tkanin bawełnianych o normalnym lub dużym stopniu zabrudzenia.
Syntetyki	Do umiarkowanie zabrudzonych tkanin syntetycznych i mieszanek bawełny z włóknami syntetycznymi.
Mix	Do tkanin z materiałów mieszanych, np. bawełna zmieszana z włóknami syntetycznymi.
Wełna	Do prania w pralce wełny nadającej się do tego celu. Stosuj zalecaną temperaturę prania i specjalny detergent do wełny.
Krótki 15'	Bardzo krótki program dla małych ładunków prania z minimalnym zabrudzeniem (bez widocznych plam).
Power 49/30'	Krótki, intensywny cykl prania, odpowiedni do prania małych ilości mocno zabrudzonej odzieży. Dzięki opcji » Szybkie« można wybrać czas trwania programu: 49 minut lub 30 minut.
Wirowanie	Oddzielny cykl wirowania. Woda jest wypompowywana przed wirowaniem.
Czyszczenie bębna	Do samoczyszczenia bębna pralki (bez prania). Dla optymalnych rezultatów zaleca się stosowanie specjalnych środków czyszczących do pralek.
Płukanie+ Wirowanie	Oddzielny program płukania z późniejszą funkcją wirowania, idealny do spłukiwania pozostałości detergentu.

20°C	Do lekko zabrudzonej bawełny, która była noszona tylko krótko. Woda jest podgrzewana tylko do 20°C, co pozwala oszczędzać energię.
Sport	Delikatny program do tkanin sportowych z bawełny lub mikrofibry o lekkim zabrudzeniu.
Dziecięcy 	Program z funkcją pary – odpowiedni do prania ubranek dziecięcych, bielizny itp., które są sterylizowane i dezynfekowane przy użyciu pary o wysokiej temperaturze.
Higiena 	Program z funkcją pary – odpowiedni do tkanin odpornych na wysoką temperaturę; alergeny takie jak pyłki, roztocza i pasożyty są usuwane przez parę o wysokiej temperaturze.
Auto	Do prania lekko zabrudzonej odzieży. Cykl prania jest automatycznie dostosowywany do ilości wsadu.
Opcja / Program dodatkowy	
Szybkie	Skraca czas prania i przyspiesza jego przebieg. Przy ustawieniu skróconego czasu maksymalne zalecane obciążenie jest zmniejszone o połowę. Dostępne poziomy przyspieszenia zależą od programu. W programach z automatycznym pomiarem ilości funkcja ta jest wstrzymywana podczas aktywacji, a następnie wznowiana.
Pranie wstępne	Dodatkowy cykl prania przed głównym praniem, idealny do bardzo zabrudzonej odzieży. Umieść detergent w przegródce na pranie wstępne.
Dodatkowe płukanie	Dodaje dodatkowy cykl płukania przed płukaniem z użyciem płynu zmiękczającego, aby dokładnie usunąć resztki detergentu. Szczególnie zalecane przy wrażliwej skórze lub alergiach. Czas trwania programu wydłuża się odpowiednio.
Intensywne	Wydłużony czas prania i wyższa intensywność dla normalnie lub mocno zabrudzonych ubrań, aby dokładnie usunąć uporczywe plamy.
Para	Para o wysokiej temperaturze skutecznie usuwa alergeny, takie jak pyłki, roztocza i bakterie, odświeża tkaniny, neutralizuje zapachy i wygładza zagniecenia.

### Temperatura prania

Wybierz temperaturę odpowiednio do rodzaju tkaniny i stopnia zabrudzenia. Uwaga: Wyższe temperatury powodują wyższe zużycie energii.

- **90°C** – Do mocno zabrudzonej białej bawełny lub lnu, np. pościeli, ręczników, obrusów.
- **40°C – 60°C** – Do średnio lub normalnie zabrudzonej kolorowej bawełny i tkanin łatwych w pielęgnacji, np. koszul, piżam, bielizny.
- **20°C – 30°C** – Do lekko lub normalnie zabrudzonej kolorowej bawełny i tkanin syntetycznych.
- **Pranie w zimnej wodzie** – Do lekko zabrudzonych lub tylko odświeżonych delikatnych tkanin.

### Ładowność pralki

Nie przepełniaj urządzenia! Maksymalny załadunek odnosi się do suchej wagi prania. Stosuj się do zalecanych ilości podanych w tabeli programów. Przeładowanie może obniżyć skuteczność prania.

### Uruchamianie programu

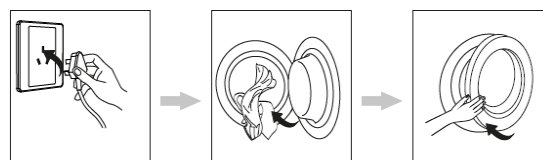

- Podłącz urządzenie do źródła zasilania i włącz je.
- Całkowicie otwórz zawór wody. Dopływ wody musi być utrzymany do dozwolonego maksymalnego ciśnienia.

- Umieść pranie w bębnie i dodaj odpowiedni detergent do właściwej przegrody w szufladzie na detergenty.
- Całkowicie zamknij drzwi urządzenia i upewnij się, że zatrzasnęły się na miejscu.
- Wybierz żądany program prania oraz dodatkowe opcje.
- Uruchom proces prania.

### Blokada drzwi

Po uruchomieniu programu prania drzwi urządzenia są automatycznie blokowane i nie można ich otworzyć w trakcie pracy. Po zakończeniu programu blokada drzwi zostaje automatycznie zwolniona. Może to potrwać kilka minut.

### Pranie uzupełniające

#### OSTRZEŻENIE:

Nigdy nie próbuj otwierać drzwiczek urządzenia na siłę podczas pracy.

Po rozpoczęciu programu prania, w określonych warunkach możliwe jest dodanie lub wyjęcie prania.

- Przerwij cykl prania przyciskiem **Start/Pauza**. Urządzenie następnie sprawdzi, czy drzwi można otworzyć.
- Jeśli blokada drzwi zostanie zwolniona, drzwi można otworzyć.
- Dodaj dodatkowe pranie lub wyjmij pranie według potrzeby.
- Zamknij drzwi i wznów proces prania.

**Uwaga:** Ze względów bezpieczeństwa drzwi pozostają zablokowane, jeśli poziom wody jest zbyt wysoki lub woda jest zbyt gorąca. W takim przypadku dodanie prania nie jest możliwe.

### Zmiana programu

Jeśli chcesz zmienić program prania w trakcie jego trwania, postępuj w następujący sposób:

- Najpierw wstrzymaj proces prania.
- Krótko wyłącz urządzenie, a następnie włącz je ponownie.
- Wybierz nowy, żądany program.
- Wznów proces prania.

### Koniec programu

Po zakończeniu programu prania wydawane są kilka sygnałów dźwiękowych, o ile funkcja wyciszenia nie jest aktywna. Wyświetlacz pokazuje zakończenie programu jako **[End]**. Krótko po tym blokada drzwi jest automatycznie zwalniana. Kilka minut później urządzenie przechodzi w stan wyłączenia.

### Wyłączanie

- Przekręć pokrętko wyboru do pozycji „**Wyt.**”
- Zamknij dopływ wody.
- Pozostaw drzwi urządzenia lekko otwarte do następnego prania, aby zapobiec powstawaniu nieprzyjemnych zapachów.
- Jeśli urządzenie nie będzie używane przez dłuższy czas, całkowicie odłącz je od źródła zasilania.

## Czyszczenie i konserwacja

#### OSTRZEŻENIE:

- Zawsze wyłączaj urządzenie i odłącz je od źródła zasilania przed czyszczeniem i konserwacją użytkownika.
- Pozwól, aby urządzenie wystarczająco ostygło przed czyszczeniem. **Ryzyko poparzenia!**
- Nie używaj parownic do czyszczenia urządzenia; wilgoć może dostać się do elementów elektrycznych. **Ryzyko porażenia prądem!** Gorąca para może uszkodzić części plastikowe.
- Urządzenie musi być suche przed ponownym uruchomieniem.

### ⚠ UWAGA:

- Nie używać szczotek drucianych ani innych przedmiotów o ostrych krawędziach.
- Nie używać środków czyszczących zawierających piasek.

### ℹ WSKAZÓWKA:

Brudny lub zatkany filtr pogarsza wyniki prania. Regularnie sprawdzaj filtr i czyść go w razie potrzeby.

### Harmonogram czyszczenia

Częstotliwość czyszczenia zależy od częstotliwości użytkowania i warunków wodnych.

Zalecane częstotliwości czyszczenia	
Odkamienianie	2x w roku
Pusty cykl prania	raz w miesiącu
Uszczelka drzwi	wytrzyj do sucha po każdym praniu, czyść co 1-2 miesiące
Bęben	co 1-3 miesiące
Szuflada na detergent	co 1-2 miesiące
Filtr wlotowy	co 6-12 miesiące
Filtr pompy spustowej	co 1-3 miesiące

Regularne czyszczenie pomaga wydłużyć żywotność urządzenia.

### Konserwacja pralki

- Zewnętrzne powierzchnie urządzenia i uszczelkę drzwi należy czyścić ostrożnie miękką, wilgotną ściereczką. Używaj wyłącznie łagodnego detergentu.
- Do czyszczenia bębna urządzenia używaj ściereczki zwilżonej niewielką ilością octu lub specjalnego detergentu do pralek.
- **Zalecenie:** regularnie uruchamiaj urządzenie w programie »Czyszczenie bębna« bez wsadu.
- Przed ponownym użyciem należy dokładnie wysuszyć urządzenie.
- Jeśli używana jest odpowiednia ilość detergentu, odkamienianie jest wymagane rzadziej. Należy

używać specjalnych środków odkamieniających z zabezpieczeniem antykorozyjnym.

### Czyszczenie pojemnika na detergent

Aby uniknąć osadzania się resztek detergentu, szuflada powinna być regularnie czyszczona. Zwróć uwagę na budowę szuflady, która w zależności od modelu wygląda jak na ilustracji (A) lub (B).

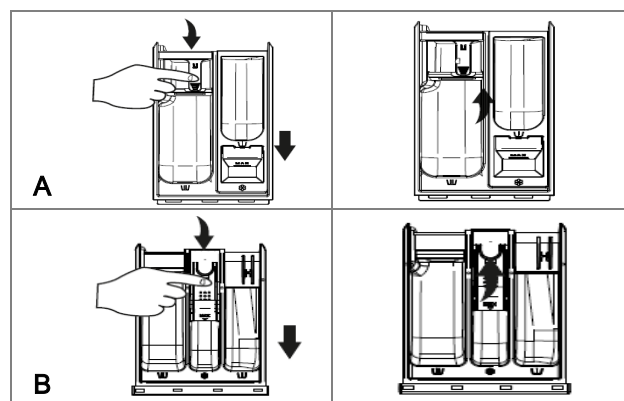

- Wyciągnij szufladę całkowicie.
- Delikatnie naciśnij dźwignię w (A) komorze prania głównego lub (B) komorze na dodatek detergentu i jednocześnie całkowicie wysuń szufladę.
- Wyjmij wkład z przegrody na detergenty dodatkowe.
- Dokładnie spłucz przegrody pod bieżącą wodą. W razie potrzeby użyj miękkiej szczotki do obudowy.
- Prawidłowo zmontuj szufladę na detergenty i wsun ją z powrotem na miejsce.

### Czyszczenie filtra wlotowego

#### ⚠ UWAGA:

- Przed czyszczeniem należy zamknąć dopływ wody!
- Należy zawsze sprawdzać, czy węże wodne zostały prawidłowo zamontowane i czy woda nie wycieka.

Regularne czyszczenie filtrów wlotowych zapewnia optymalny dopływ wody.

### Filtr wlotowy na kranie

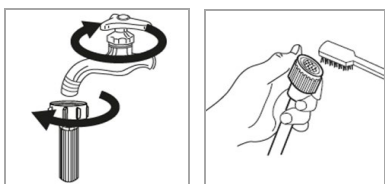

- Odkręć wąż wlotowy od zaworu wody.
- Umyj filtr wlotowy pod bieżącą wodą. Ponownie podłącz wąż dopływowy.

### Filtr wlotowy na urządzeniu

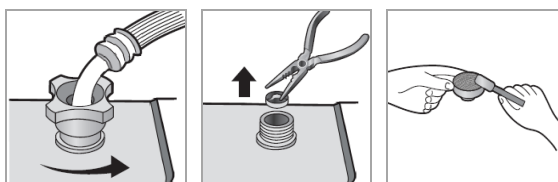

- Odkręć wąż wlotowy od tylnej części urządzenia.
- Wyjmij i wyczyść filtr za pomocą małej szczotki.
- Włóż filtr i ponownie mocno podłącz wąż wlotowy.

### Czyszczenie filtra pompy spustowej

#### △ UWAGA:

Urządzenia nigdy nie wolno używać bez filtra.

Pułapka na ciała obce w pompie spustowej zapobiega blokowaniu układu pompy spustowej przez wypłukane części.

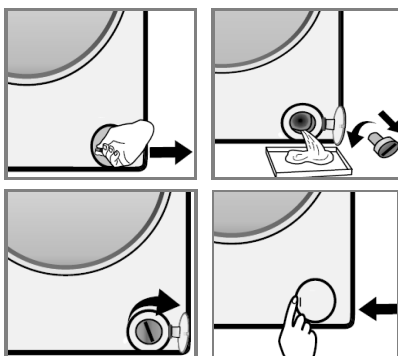

- Otwórz pokrywę serwisową u podstawy urządzenia. Może być potrzebne narzędzie.
- Umieść pojemnik pod filtrem, aby złapać ewentualną ciekącą wodę.
- Obróć filtr przeciwnie do ruchu wskazówek zegara. **Uważaj na wypływającą wodę!**
- Wyjmij filtr i usuń wszelkie zanieczyszczenia lub ciała obce.

- W razie potrzeby oczyść pompę starą szczoteczką do zębów lub szmatką.
- Włóż filtr z powrotem, upewniając się, że jest prawidłowo osadzony, aby zapobiec wyciekowi wody.
- Zamknij pokrywę serwisową.

### Ochrona przed zamarzaniem

Jeśli urządzenie nie działa i jest narażone na działanie temperatur poniżej zera, należy zastosować następujące środki:

- Odłączyć urządzenie od zasilania.
- Zamknąć dopływ wody i odłączyć wąż dopływowy od zaworu wody.
- Spuścić wodę z węża dopływowego i zaworu wody.
- Ponownie podłączyć wąż dopływowy do zaworu wody.

## Rozwiązywanie problemów

### Zanim skontaktujesz się z serwisem

Zanim skontaktujesz się z serwisem, sprawdź, czy wykonałeś wszystkie opisane w instrukcji kroki rozwiązywania problemów – np. sprawdzenie zasilania, czyszczenie lub ustawienia.

W przypadku niektórych awarii wyświetlacz pokazuje kod błędu, aby poinformować o usterce.

Błąd	Kod	Możliwa przyczyna / działanie
Urządzenie nie uruchamia się	-	Sprawdź zasilanie elektryczne i dopływ wody. Czy drzwi urządzenia są zamknięte, urządzenie włączone i wybrano program?
Silne wibracje	-	Czy usunięto śruby transportowe? Urządzenie musi stać równo na stabilnym podłożu. Czy nóżki zostały prawidłowo wypoziomowane?
Dopływ wody	F01	Kran wodny jest zamknięty, dopływ wody zablokowany lub ciśnienie wody jest zbyt niskie. Filtr wlotowy jest zatkany. Wąż dopływowy jest zablokowany, zagięty lub ściśnięty.
Odpływ wody	F03	Wąż odpływowy jest zablokowany, zagięty, ściśnięty lub nieprawidłowo podłączony. Pompa odpływowa jest zablokowana.
Blokada drzwi	F13	Drzwi nie są prawidłowo zamknięte lub zablokowane przez ubrania.
Odblokowanie drzwi	F14	Wyłącz i ponownie włącz urządzenie. Jeśli problem nadal występuje, skontaktuj się z serwisem.
Ciągły dopływ wody	F24	Sprawdź ciśnienie wody wlotowej i w razie potrzeby je zmniejsz. Zamknij dopływ wody i skontaktuj się z serwisem.
Awarie elektro- niczne	F04 F05 F06 F07 F23	Krótko przerwij dopływ prądu. Jeśli błąd utrzymuje się po ponownym włączeniu, odłącz urządzenie od zasilania, zamknij dopływ wody i skontaktuj się z serwisem.
Nierównomierne rozłożenie prania	Unb	Wyłącz urządzenie. Przełóż pranie, uruchom ponownie urządzenie i włącz program wirowania.
Nadmierna ilość piany	-	Przedawkowanie detergentu; użyj odpowiedniej ilości środka piorącego.

### **i WSKAZÓWKA:**

Jeżeli urządzenie nadal nie działa prawidłowo pomimo wykonania powyższych czynności, skontaktuj się ze swoim sprzedawcą lub bezpośrednio z serwisem. Dane kontaktowe znajdziesz w sekcji „*Warunki gwarancji*”.

## Dane techniczne

Poniżej znajdziesz dane techniczne oraz specyfikacje urządzenia, które mogą być istotne podczas instalacji, obsługi i konserwacji.

---

### Podłączenie wody

Podłącz urządzenie do **zimnego dopływu wody** o ciśnieniu **od 0,1 do 1,0 MPa (1–10 bar)**, aby zapewnić prawidłowe działanie.

---

### Podłączenie elektryczne

- Napięcie zasilania: **220–240 V~ / 50 Hz**
- Moc pobierana: **1600 W**
- Zalecane zabezpieczenie: **10 A**

---

### Wymiary (W × S × G) / Waga

- Wymiary urządzenia: **84,5 × 59,8 × 46,5 cm**
- Waga netto: **ok. 59,0 kg**

---

### Dostępne akcesoria

- System bezpieczeństwa węża dopływowego:  
**Nr katalogowy 8900 410**

Aby uzyskać więcej informacji o produkcie, zeskanuj kod QR na dostarczonej etykiecie energetycznej i/lub odwiedź oficjalną stronę banku danych produktu:

<https://eprel.ec.europa.eu>

Zastrzegamy sobie prawo wprowadzania zmian technicznych i projektowych w trakcie ciągłego rozwoju produktu.

Niniejsze urządzenie odpowiada wymaganiom normy bezpieczeństwa użytkownika oraz spełnia wymagania dyrektywy niskonapięciowej i kompatybilności elektromagnetycznej.

## Warunki gwarancji

### BOMANN

Dokumentem uprawniającym do korzystania z gwarancji lub powoływania się na niezgodność towaru z umową jest dokument zakupu (paragon z kasy fiskalnej lub faktura).

Firma CTC Clatronic Polska Sp. z o.o oferuje Państwu gwarancję:

### Ogólne warunki gwarancji

1. Gwarancja jest ważna na terenie kraju i tylko dla produktów zakupionych na terenie Rzeczypospolitej Polskiej.
2. Okres gwarancji na duży sprzęt AGD marki BOMANN dla Użytkownika wynosi 24 miesiące i liczy się od dnia sprzedaży sprzętu.

Wyłącznie na silnik inwerterowy udzielamy 10-letniej gwarancji. Warunkiem jest użytkowanie zgodne z przeznaczeniem w warunkach domowych.

3. Firma Clatronic Polska Sp. z o.o. zapewnia Użytkownika, iż w razie stwierdzenia wady w ciągu 24 miesięcy od daty zakupu, zostanie ona usunięta na koszt gwaranta
4. Wady sprzętu ujawnione w okresie gwarancji zostaną usunięte w ciągu 14 dni od dnia zgłoszenia w Autoryzowanym Serwisie i udostępnienia sprzętu. W przypadku konieczności sprowadzenia części z zagranicy, termin naprawy może zostać wydłużony do 21 dni.
5. W razie braku możliwości wykonania naprawy stwierdzonej przez Autoryzowany Serwis, Użytkownikowi przysługuje prawo do wymiany sprzętu na wolny od wad. Wymiany dokonuje Autoryzowany Serwis lub Firma Clatronic.
6. Okres gwarancji na części użyte do naprawy obowiązuje do końca okresu gwarancyjnego na

- urządzenie jednak nie mniej niż 12 miesięcy od daty wymiany określonej części w urządzeniu.
7. Szkody transportowe nie podlegają gwarancji i muszą zostać zgłoszone sprzedawcy niezwłocznie po stwierdzeniu.
  8. Producent zwolniony jest z odpowiedzialności z tytułu gwarancji za wady sprzętu, jeżeli powstały one z innych przyczyn niż tkwiących w sprzęcie, w szczególności spowodowanych wadliwym, niezgodnym z instrukcją obsługi użytkowaniem sprzętu, wykonywaniem napraw i przeróbek przez osoby nieupoważnione.
  9. Gwarancją nie są objęte: uszkodzenia mechaniczne; to jest, pęknięcia płyt ceramicznych, elementów wykonanych ze szkła lub plastiku, uszkodzenia przez przedmioty obce, które dostały się do wnętrza urządzenia, uszkodzenia termiczne i chemiczne, uszkodzenia powstałe na skutek przechowywania i użytkowania w warunkach, które są niezgodne z normalnymi warunkami domowymi określonymi wymaganiami odpowiednich norm, wszystkie spowodowane działaniem bądź zaniechaniem Użytkownika albo działaniem siły zewnętrznej (przebiecia w sieci, wyładowania atmosferyczne, zalania), czynności konserwacyjne i wymiana części posiadających określoną żywotność (żarówki, bezpieczniki).
  10. Gwarancja na sprzedany towar nie wyłącza, nie ogranicza ani nie zawiesza uprawnień kupującego wynikających z niezgodności towaru z umową.

#### **Gwarancja na użyte do napraw części zamienne**

1. Firma CTC Clatronic Sp. z o.o. udziela gwarancji na Części Zamienne użyte do naprawy.
2. Okres gwarancji na użyte części wynosi 12 miesięcy od daty zakończenia naprawy.
3. Gwarancja na Części Zamienne obejmuje tylko koszt części użytej do naprawy, nie obejmuje kosztów dojazdu i robocizny.
4. Wymiana części w ramach gwarancji na Części Zamienne może być dokonana tylko i wyłącznie przez Autoryzowany Serwis QUADRA-NET i tylko na podstawie decyzji tego serwisu.
5. Gwarancja na Części Zamienne nie ma zastosowania w przypadku, jeżeli wykryte wady części powstały z innych przyczyn niż tkwiących w rzeczy samej.
6. Przy każdorazowej wymianie części, technik jest zobowiązany do wystawienia „DOWODU WYKONANIA NAPRAWY PRZEZ AUTORYZOWANY SERWIS”, który jest podstawą do gwarancji na Części Zamienne oraz ewentualnych reklamacji.
7. Warunkiem korzystania z gwarancji na Części Zamienne jest eksploatacja sprzętu zgodnie z instrukcją obsługi w ramach indywidualnego gospodarstwa domowego oraz posiadanie „DOWODU WYKONANIA NAPRAWY PRZEZ AUTORYZOWANY SERWIS”.

**Wszystkie pytania i problemy związane z funkcjonowaniem wyrobu, zgłoszeniem reklamacji można kierować pod poniższy adres e-mail:**

[duzeagd@clatronic.pl](mailto:duzeagd@clatronic.pl)

**lub kontaktować się z Autoryzowanym Serwisem QUADRA-NET nr. telefonu: +48 774477990**

Aby usprawnić kontakt z Autoryzowanym Serwisem QUADRA-NET prosimy o stosowanie się do poniższych wskazówek: zgłaszając usterkę należy podać:

- nazwę urządzenia,
- objawy usterki
- dokładny adres

Po zakończeniu naprawy serwis wydaje kartę naprawy. Należy ją zachować, ponieważ jest ona „DOWODEM WYKONANIA NAPRAWY PRZEZ AUTORYZOWANY SEWIS”. Dokument ten uprawnia do 12 miesięcznej gwarancji na wymienione części oraz jest podstawą do ewentualnych reklamacji.

Informacje o statusie naprawy można uzyskać kontaktując się z serwisem.

**Serwis gwarancyjny i pogwarancyjny urządzeń prowadzi firma QUADRA-NET Sp. Zo.o.**

Tel. 61 / 853 44 44

Tel. Kom. 664 44 88 00

**Producent (Gwarant)**

**CTC Clatronic Sp. Zo.o.**

Ul. Brzeska 1

45-960 Opole

Wyprodukowano w Chinach



## Usuwanie

### Znaczenie symbolu „Pojemnik na śmieci”

Ten symbol oznacza, że tego produktu nie wolno wyrzucać wraz z odpadami domowymi zgodnie z dyrektywą w sprawie zużytego sprzętu elektrycznego i elektronicznego (2012/19/UE) oraz przepisami krajowymi.

Niewłaściwe postępowanie ze zużytym sprzętem elektrycznym i elektronicznym może mieć negatywny wpływ na środowisko i zdrowie ludzi ze względu na potencjalnie niebezpieczne substancje, które często znajdują się w zużytym sprzęcie elektrycznym i elektronicznym.

Informacje na temat punktów zbiórki zużytych urządzeń można uzyskać od władz lokalnych, publicznego urzędu utylizacji odpadów, autoryzowanego podmiotu zajmującego się utylizacją zużytych urządzeń elektrycznych i elektronicznych lub firmy zajmującej się zbiórką odpadów.

Ten produkt należy zwrócić do wyznaczonego punktu zbiórki. Można to zrobić, na przykład, zwracając go przy zakupie podobnego produktu lub oddając go w autoryzowanym punkcie zbiórki w celu recyklingu

starego sprzętu elektrycznego i elektronicznego.

Zwrot starych urządzeń jest bezpłatny. Sprzedawca lub partner umowy jest również zobowiązany do bezpłatnego odbioru starego urządzenia.

Przed utylizacją produktu należy wyjąć wszystkie baterie i akumulatory, a także wszystkie lampy, które można wyjąć bez ich zniszczenia.

Należy pamiętać, że użytkownik jest odpowiedzialny za usunięcie danych osobowych z produktu przeznaczonego do utylizacji.

### **OSTRZEŻENIE:**

Zdejmij lub utylizuj wszystkie istniejące zatraski lub blokady sworzni, jeśli wyłączasz urządzenie z eksploatacji lub utylizujesz je.



**BOMANN®**

C. Bomann GmbH

[www.bomann-germany.de](http://www.bomann-germany.de)

Made in P.R.C.

Stand 12/2025