

BOMANN®

MIKROWELLE MIT GRILL MWG 6016 CB

Magnetron met gril • Four à micro-ondes multifonctions avec gril • Microondas con parilla para asar
Microonde con funzione per griglia • Microwave with Grill • Kuchenka mikrofalowa z grillem
Mikrohullámú süt grill • Микроволновая печь с режимами гриль • مايكرويف بشواية



Bedienungsanleitung / Garantie

Gebbruksaanwijzing • Mode d'emploi • Manual de instrucciones
Istruzioni per l'uso • Instruction Manual • Instrukcja obsługi / Gwarancja
Használati utasítás • Руководство по эксплуатации • دليل التعليمات

CE

Bedienungsanleitung	Seite 5	DEUTSCH
Gebruiksaanwijzing	Pagina 16	NEDERLANDS
Mode d'emploi	Page 26	FRANÇAIS
Manual de instrucciones	Página 36	ESPAÑOL
Istruzioni per l'uso	Pagina 46	ITALIANO
Instruction Manual	Page 56	ENGLISH
Instrukcja obsługi	Strona 65	JEZYK POLSKI
Használati utasítás	Oldal 75	MAGYARUL
Руководство по эксплуатации	стр. 85	РУССКИЙ
103 صفحة	دليل التعليمات	العربية

Übersicht der Bedienelemente

Overzicht van de bedieningselementen • Liste des différents éléments de commande
Indicación de los elementos de manejo • Elementi di comando • Overview of the Components
Przegląd elementów obsługi • A kezelőelemek áttekintése • Обзор деталей прибора • نظرة عامة على المكونات

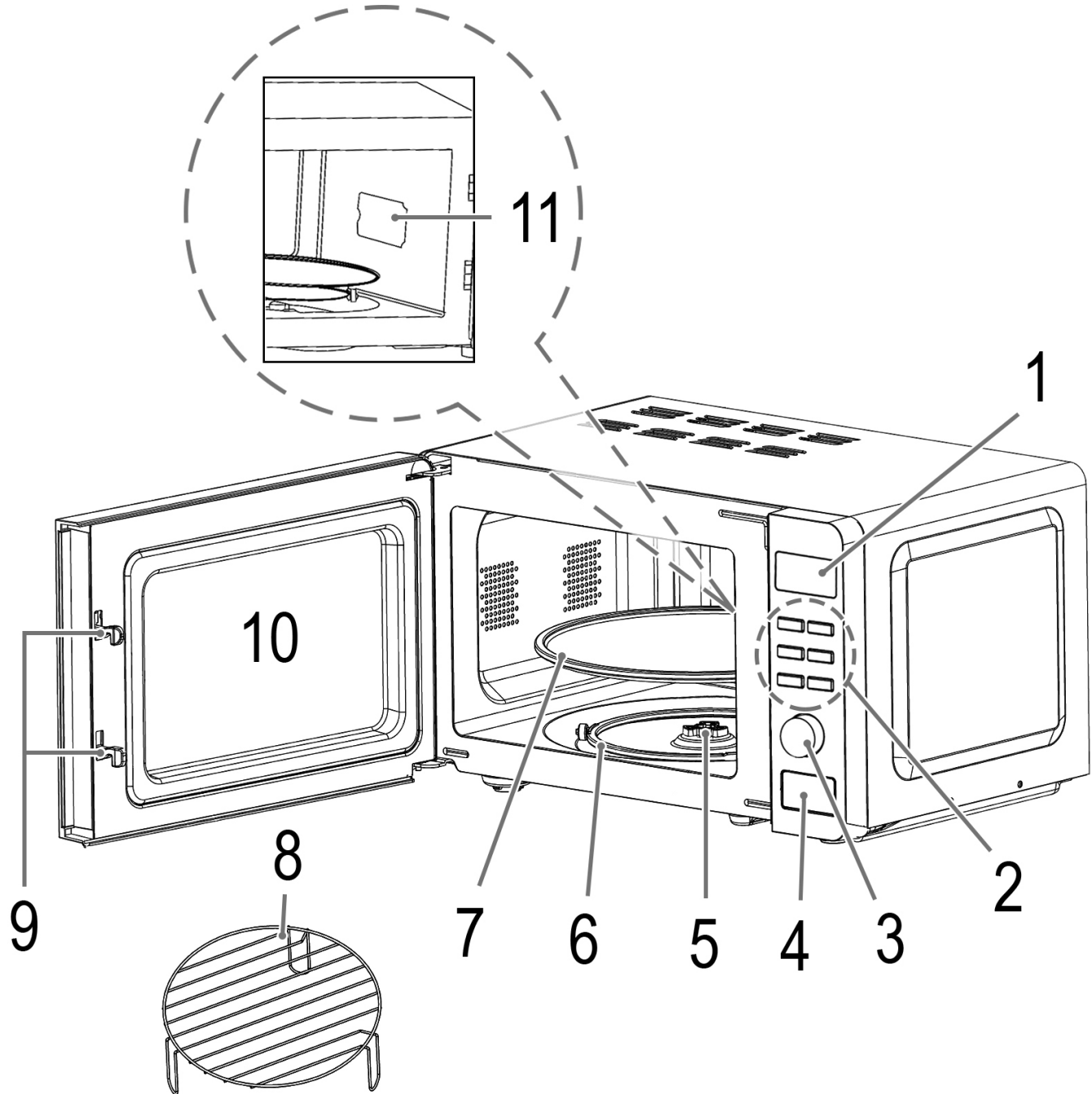

⚠ ACHTUNG:

- Entfernen Sie keine montierten Teile aus dem Garraum und von der Innenseite der Tür!
- Entfernen Sie in keinem Fall Folien auf der Innenseite der Tür!
- Auch die Glimmerscheibe (11) im Garraum ist Bestandteil des Gerätes und darf nicht entfernt werden. Sie schützt das dahinter befindliche elektronische Bauteil vor Verschmutzungen.

⚠ LET OP:

- Verwijder geen vast gemonteerde onderdelen uit de gaarruimte en niets van de binnenzijde van de deur!
- Verwijder in geen geval folie die op de binnenzijde van de deur is aangebracht!
- De mica plaat (11) maakt ook deel uit van het apparaat en mag niet verwijderd worden. Het beschermt de elektronische component die zich hierachter bevindt tegen vuil.

⚠ ATTENTION :

- Ne démontez jamais aucun pièce de l'intérieur de l'appareil ni de l'intérieur de la porte !
- N'enlevez en aucun cas les feuilles du côté intérieur de la porte !
- La feuille micacée (11) fait également partie de l'appareil et ne doit pas être enlevée. Elle protège de la poussière le composant électronique situé derrière elle.

⚠ ATENCIÓN:

- ¡No retire ningunas piezas montadas del espacio interior de cocción o de la parte interior de la puerta!
- Se ruega no retirar de ninguna manera la hoja de plástico que hay en la parte interior de la puerta.
- La plancha de mica (11) también forma parte del aparato y no debe sacarse. Protege el componente electrónico que tiene detrás de la suciedad.

⚠ ATTENZIONE:

- Non togliere pezzi montati nella camera di cottura e dal lato interno dello sportello!
- Non togliere mai pellicole dall'interno dello sportello!
- Il foglio mica (11) è parte del dispositivo e non deve essere rimosso. Protegge da sporco il componente elettronico situato dietro.

⚠ CAUTION:

- Do not remove any installed parts from inside the oven or anything from the inside of the door!
- The foils on the inside of the door must not be removed!
- The mica sheet (11) is also part of the appliance and must not be removed. It protects the electronic component located behind it from dirt.

⚠ UWAGA:

- Proszę nie usuwać żadnych zamontowanych części z komory kucharki i niczego z wewnętrznej strony drzwiczek!
- W żadnym wypadku proszę nie usuwać folii na wewnętrznej stronie drzwiczek!
- Tarcza ochronna (11) jest również częścią urządzenia i nie wolno jej usuwać. Chroni zespoły elektroniczne przed zabrudzeniem.

⚠ VIGYÁZAT:

- Semmit ne vegyen ki a készülék főzőteréből és az ajtó belső oldalából!
- Az ajtó felső oldalán lévő fóliát semmiképpen ne távolítsa el!
- A csillám lap (11) szintén a készülék része, és nem szabad eltávolítani. Védi a mögötte található elektronikát a szennyeződéstől.

⚠ ВНИМАНИЕ:

- Ни в коем случае не удаляйте какие-либо прикрученные детали из духовки или с дверцы печи!
- Ни в коем случае не удаляйте защитную фольгу с внутренней стенки дверцы!
- Листовой миканит (11) также является частью прибора и его нельзя убирать. Оно защищает электронные компоненты, расположенные под ним, от загрязнений.

⚠ تنبيه:

- لا تقم بإزالة أي من الأجزاء المربكة من داخل الفرن أو أي شيء من داخل الباب!!
- يجب عدم إزالة الرقائق المعدنية الموجودة بالباب من الداخل!
- تُعد صفيحة الميكا (11) جزءًا من الجهاز أيضًا ويجب عدم إزالتها فهي تحمي العنصر الإلكتروني الكائن خلفها من وصول الأوساخ إليه.

Bedienungsanleitung

Vielen Dank, dass Sie sich für unser Produkt entschieden haben. Wir wünschen Ihnen viel Freude mit dem Gerät.

Symbole in dieser Bedienungsanleitung

Wichtige Hinweise für Ihre Sicherheit sind besonders gekennzeichnet. Beachten Sie diese Hinweise unbedingt, um Unfälle und Schäden am Gerät zu vermeiden:

⚠️ WARNUNG:

Warnt vor Gefahren für Ihre Gesundheit und zeigt mögliche Verletzungsrisiken auf.

⚠️ ACHTUNG:

Weist auf mögliche Gefährdungen für das Gerät oder andere Gegenstände hin.

ℹ️ HINWEIS: Hebt Tipps und Informationen für Sie hervor.

Sonderfunktionen	12
Automatischer Start (Timer-Funktion).....	12
Sperrern (Kindersicherung).....	13
Abfrage-Funktion.....	13
Reinigung	13
Innenraum	13
Außenwände.....	13
Zubehör.....	13
Geruch.....	13
Ofenbeleuchtung.....	13
Störungsbehebung	13
Technische Daten	14
Hinweis zur Richtlinienkonformität	14
Garantie	14
Garantiebedingungen	14
Garantieabwicklung	14
Entsorgung	15
Bedeutung des Symbols „Mülltonne“	15

Inhalt

Übersicht der Bedienelemente	3
Allgemeine Hinweise	5
Wichtige Sicherheitsanweisungen!	5
Hinweisschilder und Symbole auf dem Gerät	7
Übersicht der Bedienelemente	7
Tasten und Regler am Bedienfeld	7
Hinweise zum Grill- und Kombibetrieb	8
Geeignetes Mikrowellengeschirr	8
Hinweise zur Funktion und Benutzung des Gerätes	8
Wissenswertes zum Mikrowellenbetrieb	8
Hinweise zur Funktion dieses Gerätes	8
Inbetriebnahme	8
Aufstellenweisung	8
Vorbereitung	8
Einstellen der Uhrzeit	9
Bedienung Mikrowelle	9
Garvorgang unterbrechen oder abbrechen	9
Schnellstart	9
Erwärmen	9
Tabelle Erwärmen	9
Garen	10
Praktische Tipps zum Garen.....	10
Tabelle Garen.....	10
Grillen	11
Kombinationen aus Mikrowellen- und Grillbetrieb	11
Tipps zum Kombibetrieb	11
Automatikprogramme	11
Tabelle Automatikprogramme	11
Auftauen	12
Kochen in mehreren Schritten	12

Allgemeine Hinweise

Lesen Sie vor Inbetriebnahme dieses Gerätes die Bedienungsanleitung sehr sorgfältig durch und bewahren Sie diese inkl. Garantieschein, Kassenbon und nach Möglichkeit den Karton mit Innenverpackung gut auf. Falls Sie das Gerät an Dritte weitergeben, geben Sie auch die Bedienungsanleitung mit.

- Benutzen Sie das Gerät ausschließlich für den privaten und den dafür vorgesehenen Zweck. Dieses Gerät ist nicht für den gewerblichen Gebrauch bestimmt.
- Benutzen Sie das Gerät nicht im Freien. Halten Sie es vor Hitze, direkter Sonneneinstrahlung, Feuchtigkeit (auf keinen Fall in Flüssigkeiten tauchen) und scharfen Kanten fern. Benutzen Sie das Gerät nicht mit feuchten Händen. Bei feucht oder nass gewordenem Gerät sofort den Netzstecker ziehen.
- Schalten Sie das Gerät aus und ziehen Sie immer den Stecker aus der Steckdose (ziehen Sie am Stecker, nicht am Kabel), wenn Sie das Gerät nicht benutzen, Zubehörteile anbringen, zur Reinigung oder bei Störung.
- Betreiben Sie das Gerät **nicht** unbeaufsichtigt. Sollten Sie den Raum verlassen, schalten Sie das Gerät immer aus. Ziehen Sie den Stecker aus der Steckdose.
- Das Gerät und das Netzkabel müssen regelmäßig auf Zeichen von Beschädigungen untersucht werden. Wird eine Beschädigung festgestellt, darf das Gerät nicht mehr benutzt werden.
- Verwenden Sie nur Original-Zubehör.
- Zur Sicherheit Ihrer Kinder lassen Sie keine Verpackungsteile (Plastikbeutel, Karton, Styropor, etc.) erreichbar liegen.

⚠️ WARNUNG:

Lassen Sie kleine Kinder nicht mit Folie spielen. **Es besteht Erstickungsgefahr!**

Wichtige Sicherheitsanweisungen!

Bitte sorgfältig lesen und für den weiteren Gebrauch aufbewahren.

⚠️ WARNUNG:

- Das Mikrowellenkochgerät ist für die Erwärmung von Speisen und Getränken bestimmt. Trocknen von Speisen oder Kleidung und Erwärmung von Heizkissen, Hausschuhen, Schwämmen, feuchten Putzlappen und Ähnlichem kann zu Verletzungen, Entzündungen oder Feuer führen.
- Das Mikrowellengerät ist **nicht** zum Erwärmen/Erhitzen von **lebenden Tieren** vorgesehen.
- Wenn die Tür oder die Türdichtungen beschädigt sind, darf das Kochgerät nicht betrieben werden, bevor es von einer dafür ausgebildeten Person repariert worden ist.

⚠️ WARNUNG:

- Reparieren Sie das Gerät auf keinen Fall selbst, sondern suchen Sie einen autorisierten Fachmann auf. Es ist für alle anderen, außer für einen Fachmann, gefährlich, irgendwelche Wartungs- oder Reparaturarbeiten auszuführen, die die Entfernung einer Abdeckung erfordern, die den Schutz gegen Strahlenbelastung durch Mikrowellenenergie sicherstellt.
- Wenn die Netzanschlussleitung dieses Gerätes beschädigt wird, muss sie durch den Hersteller oder seinen Kundendienst oder eine ähnlich qualifizierte Person ersetzt werden, um Gefährdungen zu vermeiden.
- Erwärmen Sie Flüssigkeiten oder andere Speisen nicht in geschlossenen Behältern. **EXPLOSIONSGEFAHR!**
- Stellen Sie Ihre Mikrowelle nicht in einen Schrank.
- Für den ordnungsgemäßen Betrieb muss das Gerät genügend Freiraum zur Luftzirkulation haben. Lassen Sie Abstand von 30 cm über dem Gerät, 10 cm an der Rückseite und 10 cm an beiden Seiten. Decken Sie das Gerät nicht ab. Blockieren Sie keine Öffnungen am Gerät. Die Füße dürfen nicht entfernt werden.
- Stellen Sie das Gerät mit der Rückseite vor eine Wand.
- Während des Gebrauchs werden das Gerät und seine berührbaren Teile heiß. Vorsicht ist geboten, um das Berühren von Heizelementen zu vermeiden. Kinder jünger als 8 Jahre müssen ferngehalten werden, es sei denn, sie werden ständig beaufsichtigt.
- Verwenden Sie nur geeignetes Geschirr wie: Glas, Porzellan, Keramik, hitzebeständiges Kunststoff- oder spezielles Mikrowellengeschirr.
- Beim Erwärmen im Mikrowellenkochgerät sind metallische Behälter für Speisen und Getränke nicht zulässig. Beachten Sie die Hinweise im Kapitel „Geeignetes Mikrowellengeschirr“.
- Beim Erwärmen oder Kochen von Speisen in **brennbaren Materialien**, wie Kunststoff- oder Papierbehälter, muss das Mikrowellenkochgerät häufig wegen der Möglichkeit einer Entzündung überwacht werden.
- Wenn Rauch abgegeben wird, ist das Gerät abzuschalten und der Netzstecker zu ziehen. Halten Sie die Tür geschlossen, um evtl. auftretende Flammen zu ersticken.
- Der Inhalt von Babyfläschchen und Gläsern mit Kindernahrung muss umgerührt oder geschüttelt und die Temperatur vor dem Verbrauch überprüft werden. Es besteht Verbrennungsgefahr.
- Verwenden Sie Topflappen oder Küchenhandschuhe, wenn Sie die Gefäße entnehmen. **VERBRENNUNGSGEFAHR!**
- Speisen mit Schale oder Haut, wie Eier, Würste, geschlossene Glaskonserven usw. dürfen nicht in Mikrowellenkochgeräten erwärmt werden, da diese explodieren können, selbst wenn die Erwärmung durch Mikrowellen beendet ist.

⚠️ WARNUNG: Siedeverzug!

Beim Kochen, insbesondere beim Nacherhitzen von Flüssigkeiten (Wasser) kann es vorkommen, dass die Siedetemperatur zwar erreicht ist, die typischen Dampfblasen aber noch nicht aufsteigen. Die Flüssigkeit siedet nicht gleichmäßig. Dieser sogenannte Siedeverzug kann beim Entnehmen des Gefäßes durch leichte Erschütterung zu einer plötzlichen Dampfblasenbildung und damit zum Überkochen führen. Verbrennungsgefahr! Um ein gleichmäßiges Sieden zu erreichen, stellen Sie bitte einen Glasstab oder etwas Ähnliches, nicht Metallisches in das Gefäß.

- Dieses Gerät kann von Kindern ab 8 Jahren und darüber sowie von Personen mit reduzierten physischen, sensorischen oder mentalen Fähigkeiten oder Mangel an Erfahrung und/oder Wissen benutzt werden, wenn sie beaufsichtigt werden oder bezüglich des sicheren Gebrauchs des Gerätes unterwiesen wurden und die daraus resultierenden Gefahren verstanden haben.
- Kinder dürfen nicht mit dem Gerät spielen.
- Reinigung und Benutzer-Wartung dürfen nicht durch Kinder durchgeführt werden, es sei denn, sie sind 8 Jahre und älter und werden beaufsichtigt.
- Kinder, die jünger sind als 8 Jahre, sind von dem Gerät und der Anschlussleitung fernzuhalten.
- Türrahmen/Türdichtung und benachbarte Teile müssen bei Verschmutzung sorgfältig mit einem feuchten Tuch gereinigt werden.
- Reinigen Sie das Mikrowellenkochgerät regelmäßig und entfernen Sie Nahrungsmittelreste aus dem Innenraum.

- Bei mangelhafter Sauberkeit des Gerätes, kann es zu einer Zerstörung der Oberfläche kommen, welches die Lebensdauer des Gerätes beeinflusst und möglicherweise zu gefährlichen Situationen führt.
- Benutzen Sie keine aggressiven abrasiven Reiniger oder scharfe Metallschaber für die Reinigung der Glastür. Sie können die Oberfläche zerkratzen. Dies kann das Glas zerstören.
- Reinigen Sie das Gerät nicht mit einem Dampfreiniger.
- Beachten Sie auch die Anweisungen, die wir Ihnen im Kapitel „Reinigung“ geben.
- Betreiben Sie das Gerät nicht an einer externen Zeitschaltuhr oder einem separaten Fernwirksystem.
- Dieses Gerät dient
 - zum Erwärmen und Garen von festen oder flüssigen Nahrungsmitteln
 - zum Überbacken und Grillen von festen Nahrungsmitteln.

Es ist für den Gebrauch im Haushalt und ähnlichen Anwendungsbereichen vorgesehen wie z. B.

- in Personalküchen von Läden, Büros und anderen gewerblichen Bereichen;
- von Gästen in Hotels, Motels und anderen Wohneinrichtungen;
- in landwirtschaftlichen Anwesen;
- in Frühstückspensionen.

Hinweisschilder und Symbole auf dem Gerät

Auf der Oberseite der Mikrowelle ist ein Symbol mit Warncharakter angebracht:



WARNUNG: Heiße Oberfläche!
Verbrennungsgefahr!

Während des Betriebes und danach kann die Temperatur der berührbaren Oberfläche sehr hoch sein.

Beachten Sie auch die Hinweisschilder auf der Mikrowelle: *Übersetzung:*

WARNING	Warnung
<p>1: MICROWAVE AND HIGH VOLTAGE INSIDE. BE SURE NOT TO REMOVE THE ENCLOSURE.</p> <p>2: THIS APPLIANCE IS EQUIPPED WITH A GROUNDED PLUG FOR YOUR PROTECTION AGAINST POSSIBLE SHOCK HAZARDS AND SHOULD BE CONNECTED TO A PROPERLY GROUNDED OUTLET.</p> <p>3: THIS DEVICE IS TO BE SERVICED ONLY BY PROPERLY QUALIFIED SERVICE PERSONNEL.</p> <p>4: DISCONNECT POWER PLUG BEFORE SERVICING. REMOVAL OF THE ENCLOSURE WITH PRODUCT ENERGIZED COULD EXPOSE SERVICEMEN TO HAZARDOUS HIGH VOLTAGE POTENTIAL.</p>	<p>1: Dieses Gerät erzeugt Hochspannung und Mikrowellen. Bitte entfernen Sie niemals das Gehäuse.</p> <p>2: Dieses Gerät ist zu Ihrer Sicherheit mit einem geerdeten Stecker ausgerüstet, der Sie vor elektrischen Schlägen schützen soll, und deshalb auch an eine geerdete Steckdose angeschlossen werden muss.</p> <p>3: Dieses Gerät darf nur von qualifiziertem Fachpersonal gewartet werden.</p> <p>4: Ziehen Sie den Netzstecker vor der Wartung. Das Abnehmen des Gehäuses mit eingesteckter Stromverbindung kann dazu führen, dass gefährlich hohe Spannungen freigesetzt werden.</p>

Microwave energy: Do not remove this cover!	Mikrowellenenergie: Diese Abdeckung nicht entfernen!
---	--

Übersicht der Bedienelemente

- 1 Display
- 2 Bedienfeld
- 3 Drehknopf
- 4 Türöffner
- 5 Antriebsachse
- 6 Gleitring
- 7 Glas-Drehteller
- 8 Grillrost
- 9 Türverschluss
- 10 Sichtfenster
- 11 Glimmerscheibe

Tasten und Regler am Bedienfeld

- MICRO** Wahl der Leistungsstufen der Mikrowelle
- GRILL / COMBI**
- Grill: Zum Grillen und Überbacken
- Kombinationen: Mikrowelle und Grill arbeiten abwechselnd
- DEFROST** Auftauen nach Gewicht
- TIMER / CLOCK**
- Uhr: In Verbindung mit dem Drehknopf zum Einstellen der Uhrzeit
- Timer: Voreinstellung für TIMER-Funktion

STOP/CANCEL

- Zurücksetzen: 1-mal drücken, um die Programmeingabe abzubrechen
- Stoppen: 1-mal drücken, um den Garvorgang kurz zu unterbrechen
- Löschen: 2-mal drücken, um ein aktives Programm vorzeitig zu beenden
- Kindersicherung: Taste für 3 Sekunden gedrückt halten, um das Bedienfeld zu sperren oder um die Sperre wieder aufzuheben

START

- Start des Programms
- Schnellstart der Mikrowelle (immer +60 Sekunden bei 100 % Leistung)
- Verlängerung der Garzeit um 10, 30 oder 60 Sekunden während des Betriebs, je nach eingestellter Garzeit (außer bei den Auftauprogrammen und den Automatikprogrammen)
- Bestätigung einer Eingabe

Drehknopf

Zum Einstellen der Uhrzeit, der Garzeit, der Temperatur oder von Kombinationen

Hinweise zum Grill- und Kombibetrieb

- Da im Grill- und Kombibetrieb Strahlungshitze benutzt wird, verwenden Sie nur hitzebeständiges Geschirr. Kunststoffgefäße sind nicht geeignet.
- Im reinen Grillbetrieb dürfen Sie auch Metall- oder Aluminiumgeschirr benutzen, nicht jedoch bei Kombi- oder Mikrowellenbetrieb.
- Stellen Sie nichts auf die Oberseite des Gehäuses. Diese wird heiß. Lassen Sie die Lüftungsschlitze immer frei.
- Verwenden Sie den Grillrost, um das Gargut näher an das Heizelement heranzuführen.

Geeignetes Mikrowellengeschirr

- Das ideale Material für den Gebrauch in einer Mikrowelle ist durchsichtig und erlaubt der Mikrowellenstrahlung die Speisen gleichmäßig zu erhitzen.
- Runde / ovale Schalen und Teller sind besser geeignet als eckige, denn die Speisen in den Ecken könnten überkochen.

⚠ ACHTUNG:

Explosionsgefahr durch dicht verschlossenes Kochgeschirr.

- Öffnen Sie verschlossene Behälter vor dem Garen oder Erhitzen.
- Stechen Sie Plastikschutzfolien mehrfach mit einer Gabel durch.

⚠ ACHTUNG: Funkenschlag und Brandgefahr!

- Mikrowellenstrahlen können kein Metall durchdringen, deshalb sollten Metallbehälter oder -teller nicht verwendet werden.
- Benutzen Sie keine Papierschalen aus recyceltem Material, denn sie können geringe Anteile an Metall enthalten, was zu Funkenschlag oder Bränden führen kann.

Mit der unten aufgeführten Liste wird Ihnen die Auswahl von geeignetem Mikrowellengeschirr erleichtert:

Material	Geeignet für Mikrowelle		
	Mikrowelle	Grill	Kombination *
Hitzebeständiger Glasbehälter	ja	ja	ja
Nicht hitzebeständiger Glasbehälter	nein	nein	nein
Hitzebeständiger Keramikbehälter / -teller	ja	ja	ja

Material	Geeignet für Mikrowelle		
	Mikrowelle	Grill	Kombination *
Mikrowellengeeigneter Plastikbehälter	ja	nein	nein
Küchenpapier	ja	nein	nein
Metall- oder Aluminiumgeschirr	nein	ja	nein
Grillrost	nein	ja	nein
Aluminiumfolie und Folienbehälter	nein	ja	nein

*) Kombinationen von Mikrowelle mit Grill

Hinweise zur Funktion und Benutzung des Gerätes

Wissenswertes zum Mikrowellenbetrieb

- Ihr Gerät arbeitet mit Mikrowellenstrahlung, welche Wasserteilchen in Speisen in sehr kurzer Zeit erhitzt. Hier gibt es keine Wärmestrahlung und somit auch kaum Bräunung.
- Erwärmen Sie mit diesem Gerät nur Lebensmittel.
- Das Gerät ist nicht zum Backen in schwimmendem Fett geeignet.
- Erhitzen Sie nur 1-2 Portionen auf einmal. Das Gerät verliert sonst an Effizienz.
- Mikrowellen liefern sofort volle Energie. Ein Vorheizen ist somit nicht erforderlich.
- Betreiben Sie das Gerät im Mikrowellenbetrieb niemals leer.
- Der Mikrowellenherd ersetzt nicht Ihren herkömmlichen Herd. Er dient hauptsächlich zum:
 - Auftauen von Tiefgekühltem / Gefrorenem
 - schnellen Erhitzen / Aufwärmen von Speisen oder Getränken
 - Garen von Speisen

Hinweise zur Funktion dieses Gerätes

- Ihre Auswahl durch Drücken der Tasten wird mit einem Signalton bestätigt. Geschieht dies nicht, haben Sie nicht richtig gedrückt oder die falsche Auswahl getroffen.
- Wurde ein Programm gewählt und nicht innerhalb von 2 Minuten die Taste START gedrückt, wird die Einstellung aufgehoben. Es erscheint wieder die aktuelle Uhrzeit im Display.
- Nach Starten eines Programms wird die Restlaufzeit angezeigt. Ein Countdown läuft.
- Es ertönen 3 Signale, um das Ende eines Programms mitzuteilen. Im Display erscheint „E n d“. Das Gerät schaltet sich danach automatisch aus.
- Die Beleuchtung im Ofen leuchtet dauerhaft. Schließen Sie die Tür, um die Beleuchtung auszuschalten.

Inbetriebnahme

Aufstellenweisung

- Stellen Sie das Gerät mit der Rückseite gegen eine Wand.
- Halten Sie folgende Sicherheitsabstände ein:
 - 10 cm auf der Rückseite
 - 10 cm auf beiden Seiten
 - 30 auf der Oberseite der Mikrowelle.
- Um beim Betrieb Störungen anderer Geräte zu vermeiden, stellen Sie Ihr Gerät nicht in unmittelbarer Nähe von anderen elektronischen Geräten auf.

Vorbereitung

1. Um die Tür der Mikrowelle zu öffnen, drücken Sie auf den Türöffner. Die Tür schwingt auf.
2. Entnehmen Sie alles im Garraum befindliche Zubehör und packen Sie es aus.
3. Sofern noch nicht geschehen: Setzen Sie die Antriebsachse in der Mitte auf den Boden des Garraumes ein.

4. Legen Sie den Gleitring in die Mitte.
5. Positionieren Sie den Glas-Drehteller so, dass dieser mit seinen unteren Ausbuchtungen in der Mitte auf der Antriebsachse einrastet.
6. Kontrollieren Sie das Gerät auf sichtbare Schäden, besonders im Bereich der Tür. Bei Schäden jeglicher Art darf das Gerät auf keinen Fall in Betrieb genommen werden.
7. Prüfen Sie, ob die Netzspannung, die Sie benutzen wollen, mit der des Gerätes übereinstimmt. Die Angaben hierzu finden Sie auf dem Typenschild.
8. Stecken Sie den Netzstecker in eine korrekt installierte Schutzkontaktsteckdose.

⚠ ACHTUNG:

- Entfernen Sie keine montierten Teile aus dem Garraum und von der Innenseite der Tür!
- Auch die Glimmerscheibe (11) ist Bestandteil des Gerätes und darf nicht entfernt werden. Sie schützt das dahinter befindliche elektronische Bauteil vor Verschmutzungen.

ℹ HINWEIS:

Sollten sich Fertigungs- oder Ölrückstände am Gehäuse oder auf dem Heizelement befinden, kann es im Anfang zu Rauch- oder Geruchsentwicklung kommen.

Dies ist ein normaler Vorgang und wird nach wiederholtem Gebrauch nicht mehr auftreten.

Es wird dringend geraten, wie folgt zu verfahren:

- Stellen Sie das Gerät auf Grillfunktion und lassen Sie es mehrmals ohne Gargut laufen.
- Sorgen Sie für ausreichende Belüftung.

Einstellen der Uhrzeit

ℹ HINWEIS:

Sobald das Gerät mit dem Stromnetz verbunden wurde, leuchten alle Segmente 3-mal auf. Anschließend ertönt ein Signal und im Display blinkt „:“.

1. Drücken Sie einmal die TIMER/CLOCK Taste.
2. Mit Hilfe des Drehknopfs stellen Sie die gewünschte Stunde ein.
3. Bestätigen Sie Ihre Einstellung mit der TIMER/CLOCK Taste.
4. Mit Hilfe des Drehknopfs stellen Sie die gewünschten Minuten ein.
5. Drücken Sie erneut die TIMER/CLOCK Taste. Die neue Uhrzeit wird aktiviert. Das Trennzeichen der digitalen Uhrzeitanzeige „:“ im Display blinkt.

Bedienung Mikrowelle

1. Geben Sie die zu erhitzende Speise in ein geeignetes Geschirr.
2. Öffnen Sie die Tür und stellen Sie das Gefäß mittig auf den Glasteller. Tür bitte schließen. (Das Gerät arbeitet aus Sicherheitsgründen nur mit fest geschlossener Tür.)
3. Wählen Sie durch ein-/mehrmaliges Drücken der Taste MICRO die gewünschte Mikrowellenleistung.

Leistung im Display wie gewählt in %	Leistung in Watt (ca.)	Anwendungsgebiet
10 0 P	700	Schnelles Erhitzen
8 0 P	560	Garen
6 0 P	420	Fortkochen
4 0 P	280	Auftauen von Gefrorenem
2 0 P	140	Schmelzen von Butter usw.

4. Stellen Sie mit dem Drehknopf die gewünschte Gardauer zwischen 10 Sekunden und 60 Minuten ein.
5. Drücken Sie zum Starten die START Taste. Die Gardauer richtet sich nach Menge und Beschaffenheit des Inhaltes. Bei etwas Übung lernen Sie schnell, die Gardauer einzuschätzen.

ℹ HINWEIS:

- Jeder weitere Druck auf die START Taste verlängert die Betriebszeit.
 - Bis 5 Minuten um 10 Sekunden.
 - Von 5 Minuten bis 10 Minuten um 30 Sekunden.
 - Ab 10 Minuten um 60 Sekunden.
- Die Bereitung im Mikrowellenherd geschieht sehr viel schneller als in einem Wärmeherd. Stellen Sie die Gardauer, wenn Sie sich nicht sicher sind, gering ein und garen Sie ggf. nach.
- **Bitte beachten Sie:** Legen Sie beim reinen Mikrowellenbetrieb eine Abdeckhaube über die Lebensmittel.

Garvorgang unterbrechen oder abbrechen

- Möchten Sie den Garvorgang unterbrechen, drücken Sie einmal die Taste STOP/CANCEL oder öffnen Sie einfach die Tür.
- Soll der Garvorgang fortgesetzt werden, schließen Sie die Tür und drücken Sie erneut die START Taste.
- Um den Vorgang ganz abzubrechen, drücken Sie zweimal die Taste STOP/CANCEL. Damit werden alle Einstellungen zurückgesetzt.

Schnellstart

Sie möchten eine Speise oder ein Getränk kurz auf höchster Mikrowellenleistung erhitzen?

Starten Sie die Mikrowelle sofort, indem Sie direkt die START Taste drücken. Der Garvorgang beginnt sofort, wobei jedes weitere Drücken der Taste die Garzeit um 10, 30 oder 60 Sekunden verlängert (siehe Kapitel „Bedienung Mikrowelle“).

Die Leistung der Mikrowelle beträgt dabei 100 %.

Erwärmen

Das Erwärmen und Erhitzen ist eine besondere Stärke der Mikrowelle. Kühlschrankkalte Flüssigkeiten und Speisen lassen sich sehr leicht auf Zimmertemperatur oder Verzehrtemperatur bringen, ohne viele Töpfe benutzen zu müssen.

Die in der folgenden Tabelle angegebenen Erhitzungszeiten können nur Richtwerte sein, da die Zeit sehr stark von der Ausgangstemperatur und der Zusammensetzung der Speise abhängt. Es empfiehlt sich deshalb, ab und zu nachzusehen, ob das Gericht schon heiß genug ist.

Tabelle Erwärmen

Lebensmittel/Speise	Menge	Mikrowellen-Leistung in %	Zeit ca. Min.	Abdecken
Flüssigkeiten				
1 Tasse	150 g	10 0 P	0,5-1	nein
0,5 l	500 g	10 0 P	3,5-5	nein
0,75 l	750 g	10 0 P	5-7	nein
Tipp: Einen Glasstab gegen Siedeverzug in das Gefäß geben, vor dem Trinken gut umrühren.				
Tellergerichte				
Schnitzel + Kartoffeln und Gemüse	450 g	10 0 P	2,5-3,5	ja
Gulasch mit Nudeln	450 g	10 0 P	2-2,5	ja
Fleisch + Kloß + Soße	450 g	10 0 P	2,5-3,5	ja
Tipp: Vorher leicht anfeuchten, zwischendurch umrühren.				

Lebensmittel/Speise	Menge	Mikrowellen-Leistung in %	Zeit ca. Min.	Abdecken
Fleisch				
Schnitzel, paniert	200g	100%	1-2	nein
Frikadellen, 4 Stück	500g	100%	3-4	nein
Bratenstück	250g	100%	2-3	nein
Tipp: Mit Öl bepinseln, damit die Panade bzw. die Kruste nicht aufweicht.				
Geflügel				
½ Hähnchen	450g	100%	3,5-5	nein
Hühnerfrikassee	400g	100%	3-4,5	ja
Tipp: Mit Öl bepinseln, zwischendurch umrühren.				
Beilagen				
Nudeln, Reis 1 Port. 2 Port.	150g	100%	1-2	ja
	300g	100%	2,5-3,5	ja
Kartoffeln	500g	100%	3-4	ja
Tipp: Vorher leicht anfeuchten.				
Suppen/Soßen				
Klare Brühe, 1 Teller	250g	100%	1-1,5	ja
Suppe mit Einlagen	250g	100%	1,5-2	ja
Soße	250g	100%	1-2	ja
Babykost				
Milch	100 ml	50%	0,5-1	nein
Brei	200g	50%	1-1,5	nein
Tipp: Gut durchschütteln oder umrühren. Temperatur überprüfen!				

Garen

Praktische Tipps zum Garen

Halten Sie sich an die Richtwerte in der Gartabelle und den Rezepten. Beobachten Sie den Kochvorgang, solange Sie noch nicht so viel Übung haben.

Die Tür des Gerätes können Sie jederzeit öffnen. Das Gerät schaltet automatisch ab.

Es arbeitet erst wieder, wenn die Tür geschlossen ist und die START Taste erneut betätigt wurde.

Lebensmittel aus dem Kühlschrank benötigen eine etwas längere Garzeit als solche mit Raumtemperatur.

Je kompakter eine Speise ist, desto länger ist die Garzeit. So benötigt z. B. ein größeres Stück Fleisch eine längere Garzeit als geschnetztes Fleisch gleicher Menge. Es empfiehlt sich, größere Mengen bei maximaler Leistung anzukochen und für ein gleichmäßiges Garen auf mittlerer Leistung fortzukochen.

Flache Speisen garen schneller als hohe, die Lebensmittel daher möglichst flach verteilen. Dünnere Teile, z. B. Hähnchenschenkel oder Fischfilet, nach innen legen oder überlappen lassen.

Kleinere Mengen garen schneller als große. Es gilt die Faustregel:

Doppelte Menge = fast doppelte Zeit
Halbe Menge = halbe Zeit

Wenn Sie für ein Gericht keine passende Zeitangabe finden können, gilt die Regel:

pro 100 g ca. 1 Minute Garzeit

Alle Speisen, die Sie am Herd abdecken, sollten Sie auch im Mikrowellengerät abdecken.

Ein Deckel verhindert, dass die Speisen austrocknen. Zum Abdecken eignen sich ein umgedrehter Teller, Pergamentpapier oder Mikrowellenfolie. Speisen, die eine Kruste erhalten sollen, offen garen.

Tabelle Garen

Lebensmittel/Speise	Menge	Mikrowellen-Leistung in %	Zeit ca. Min.	Abdecken
Gemüse				
Auberginen	500g	80%	7-10	ja
Blumenkohl	500g	80%	13-15	ja
Brokkoli	500g	80%	6-9	ja
Chicoree	500g	80%	6-7	ja
Erbsen	500g	80%	6-7	ja
Fenchel	500g	80%	8-11	ja
Grüne Bohnen	300g	80%	13-15	ja
Kartoffeln	500g	80%	9-12	ja
Kohlrabi	500g	80%	8-10	ja
Lauch	500g	80%	7-9	ja
Maiskolben	250g	80%	7-9	ja
Möhren	500g	80%	8-10	ja
Paprika	500g	80%	6-9	ja
Rosenkohl	300g	80%	7-10	ja
Spargel	300g	80%	6-9	ja
Tomaten	500g	80%	6-7	ja
Zucchini	500g	80%	9-10	ja
Tipp: Gemüse klein schneiden und mit 2-3 EL Flüssigkeit garen, Zwischendurch umrühren, 3-5 Min. nachgaren lassen, erst vor dem Servieren würzen.				
Obst				
Apfel-, Birnenkompott	500g	80%	5-8	ja
Pflaumenmus	250g	80%	4-6	nein
Bratäpfel, 4 Stück	500g	80%	7-9	ja
Tipp: 125ml Wasser zufügen, Zitronensaft verhindert, dass das Obst sich verfärbt, 3-5 Min. nachgaren lassen.				
Fleisch *)				
Fleisch mit Soße	400g	80%	10-12	ja
Gulasch, Geschnetzeltes	500g	80%	10-15	ja
Rindsrouladen	250g	80%	7-8	ja
Tipp: Zwischendurch umrühren, 3-5 Min. ruhen lassen.				
Geflügel *)				
Hühnerfrikassee	250g	80%	6-7	ja
Geflügelsuppe	200g	80%	5-6	ja
Tipp: Zwischendurch umrühren, 3-5 Min. ruhen lassen.				
Fisch				
Fischfilet	300g	80%	7-8	ja
	400g	80%	8-9	ja
Tipp: Nach der Hälfte der Zeit wenden, 3-5 Min. nachgaren lassen.				

Lebensmittel/Speise	Menge	Mikrowellen-Leistung in %	Zeit ca. Min.	Abdecken
Gemüse auftauen und garen				
Apfelrotkohl	450 g	B 0 P	14-16	ja
Blattspinat	300 g	B 0 P	11-13	ja
Blumenkohl	200 g	B 0 P	7-9	ja
Brechbohnen	200 g	B 0 P	8-10	ja
Brokkoli	300 g	B 0 P	8-9	ja
Erbsen	300 g	B 0 P	7-8	ja
Kohlrabi	300 g	B 0 P	13-15	ja
Lauch	200 g	B 0 P	10-11	ja
Mais	200 g	B 0 P	4-6	ja
Möhren	200 g	B 0 P	5-6	ja
Rosenkohl	300 g	B 0 P	7-8	ja
Spinat	450 g	B 0 P	12-13	ja
	600 g	B 0 P	15-17	ja
Tipp: Mit 1-2 EL Flüssigkeit garen, zwischendurch umrühren bzw. vorsichtig zerteilen, 2-3 Min. nachgaren lassen, erst vor dem Servieren würzen.				
Suppen / Eintöpfe *)				
Eintopf	500 g	B 0 P	13-15	ja
Suppe mit Einlage	300 g	B 0 P	7-8	ja
Cremesuppe	500 g	B 0 P	13-15	ja
Tipp: Zwischendurch umrühren, 3-5 Min. nachgaren lassen.				

*) Bereits vorgefertigte Speisen

Grillen

Stellen Sie den Grillrost auf den mitgelieferten Gestell. Verwenden Sie ein geeignetes hitzebeständiges Geschirr oder legen Sie das Grillgut direkt auf den Grillrost.

Ein „Vorheizen“ des Grills ist nicht erforderlich, da der Grill unmittelbar Strahlungshitze erzeugt.

Zum Grillen und Überbacken gehen Sie wie folgt vor:

1. Drücken Sie die GRILL/COMBI Taste, bis „5“ im Display erscheint.
2. Stellen Sie mit dem Drehknopf die gewünschte Grilledauer zwischen 10 Sekunden und 60 Minuten ein.
3. Drücken Sie zum Starten die START Taste.

i HINWEIS:

Wir empfehlen, das Grillgut (z. B. Fleisch, Wurst) nach ca. der Hälfte der Zeit zu wenden. Während der Unterbrechung läuft der Ventilator weiter.

Lebensmittel/Speise	Menge	Zeit ca. Min.	Abdecken
Toast mit Käse überbacken	2-3 Scheiben	3-4	nein
Suppen überbacken, z. B. Zwiebelsuppe	2-3 Tassen	10-15	nein

Kombinationen aus Mikrowellen- und Grillbetrieb

Bei dieser Programmwahl arbeiten Mikrowelle und Grill abwechselnd innerhalb der eingestellten Zeit.

1. Wählen Sie durch mehrmaliges Drücken der Taste GRILL/COMBI die gewünschte Kombination.

Code	Mikrowelle	Grill
Ⓒ. 1	30%	70%
Ⓒ. 2	55%	45%

2. Stellen Sie mit dem Drehknopf die gewünschte Gardauer zwischen 10 Sekunden und 60 Minuten ein.
3. Drücken Sie die START Taste.

Tipps zum Kombibetrieb

Wenn Sie Speisen im Kombibetrieb Mikrowelle-Grill zubereiten, sollten Sie folgendes beachten:

Für große, dicke Lebensmittel, wie z. B. Schweinebraten, ist die Mikrowellenzeit entsprechend länger als für kleine, flache Lebensmittel. **Beim Grill verhält es sich jedoch umgekehrt. Je näher das Lebensmittel an den Grill gelangt, desto schneller wird es braun.** Das heißt, wenn Sie große Bratenstücke im Kombibetrieb zubereiten, ist die Grillzeit gegebenenfalls kürzer als für kleinere Bratenstücke.

Automatikprogramme

Mit Hilfe der Automatik können Sie bestimmte Mengen von Speisen automatisch fertig garen lassen. Gehen Sie dazu wie folgt vor:

1. Drehen Sie den Drehknopf im Uhrzeigersinn und wählen Sie das gewünschte Automatik-Programm aus. Die möglichen Einstellungen entnehmen Sie bitte der nachfolgenden Tabelle.
2. Nachdem Sie das Automatikprogramm ausgewählt haben, drücken Sie die START Taste. Stellen Sie nun das Gewicht mit dem Drehknopf ein.
3. Drücken Sie zum Starten die START Taste.

i HINWEIS:

- Fügen Sie bei den Programmen *R. 1*, *R. 3*, *R. 5*, *R. 7* und *R. 8* ca. 2-3 Esslöffel Wasser hinzu.
- Schneiden Sie die Kartoffeln bei den Programmen *R. 5* und *R. 7* vorher in kleine Stücke

Tabelle Automatikprogramme

Code	Programm	Menge
<i>R. 1</i>	Reis	0,1 kg
		0,2 kg
		0,3 kg
<i>R. 2</i>	Fleisch	0,15 kg
		0,3 kg
		0,45 kg
		0,6 kg
<i>R. 3</i>	Gemüse	0,2 kg
		0,3 kg
		0,4 kg
		0,5 kg
		0,6 kg
		0,7 kg
		0,8 kg
<i>R. 4</i>	Popcorn	0,1 kg
<i>R. 5</i>	Getränke	1 Tasse
		2 Tassen
<i>R. 5</i>	Kartoffeln	0,45 kg
		0,65 kg
<i>R. 7</i>	Pizza (Aufwärmen)	0,2 kg
		0,3 kg
		0,4 kg

Code	Programm	Menge
R-B	Fisch	0,2kg
		0,3kg
		0,4kg
		0,5kg
		0,6kg
		0,7kg

Auftauen

HINWEIS:

- Die Leistung der Mikrowelle beträgt beim Auftauen 40% (280 W).
- Da die Mikrowellen immer von außen nach innen in die Lebensmittel eindringen, können größere Stücke nicht bis in den Kern aufgetaut werden. Die äußeren Schichten könnten dann bereits angaren.
- Wenden Sie Lebensmittel wie z.B. Fleisch, Wurst, Brot einmal nach ca. der Hälfte der Auftauzeit. Schließen Sie die Tür und drücken Sie die START Taste, um fortzufahren.
- Planen Sie eine Ausgleichszeit nach dem Auftauprogramm ein. Das ist eine Standzeit, während der noch ein Temperatenausgleich durch Wärmeleitung von außen (aufgetaut) nach innen (gefroren) stattfindet. Sie können das Lebensmittel während der Ausgleichszeit im ausgeschalteten Gerät oder auch außerhalb des Gerätes stehen lassen. Die Ausgleichszeit beträgt mindestens genauso viele Minuten wie die Auftauzeit in der Mikrowelle. Sie ist von der Beschaffenheit des Lebensmittels abhängig.
- Ist das Gewicht der Ware kleiner als 200 g, legen Sie diese nicht in die Mitte sondern an den Rand des Glastellers.
- Sie können die Ausgleichszeiten verkürzen, indem Sie nach der Auftauzeit z. B. kleine Fleischstücke auseinander nehmen oder bei Hackfleisch den verbleibenden Eiskern auseinander bröseln. Bei geschnittenem Brot oder Wurstaufschnitt trennen Sie die Scheiben während der Ausgleichszeit.
- Obst lassen Sie in einer Schale mit Deckel auftauen. Nach ca. der Hälfte der Auftauzeit rühren Sie das Obst einmal vorsichtig um.
- Kuchen oder Torten mit Schokoladenguss sind für das Auftauen in der Mikrowelle nicht geeignet.

Sie haben zwei Möglichkeiten, gefrorene Ware aufzutauen:

- Wählen Sie mit der MICRO Taste 4 aus. Stellen Sie mit dem Drehknopf die gewünschte Auftauzeit ein.
- Um das Auftauprogramm zu nutzen, gehen Sie wie folgt vor:
 - Bestimmen Sie das Gewicht der Ware.
 - Nehmen Sie das Lebensmittel aus seiner Verpackung. Lässt es sich schwer aus der Verpackung lösen, tauen Sie es für 30 Sekunden bei höchster Mikrowellenleistung an (siehe „Schnellstart“).
 - Geben Sie das Auftaugut auf einen Teller (Obst in eine Schüssel). Fleisch legen Sie zusätzlich auf eine umgedrehte Untertasse, damit der entstehende Fleischsaft abtropfen kann. Dieser sollte auf keinen Fall verwendet werden und auch nicht mit anderen Lebensmitteln in Berührung kommen.
 - Durch wiederholtes Drücken der DEFROST Taste wählen Sie eines der Auftauprogramme aus:

Lebensmittel	Auftauprogramm	Gewicht	Auftauzeit
Fleisch	d. 1	0,1 - 2,0 kg	1:19- 52:52
Geflügel	d. 2	0,2 - 3,0 kg	2:38- 66:25
Fisch	d. 3	0,1 - 0,9 kg	1:32- 13:50

- Stellen Sie mit dem Drehknopf das gewünschte Gewicht ein.
- Drücken Sie zum Starten die START Taste.

Kochen in mehreren Schritten

Sie können die Programme so einstellen, dass bis zu 4 verschiedene Funktionen nacheinander ausgeführt werden.

Nehmen wir an, Sie wählen folgende Programme:

Mikrowelle



Grillen

- Wählen Sie die 1. Funktion: Wählen Sie mit der MICRO Taste die gewünschte Mikrowellenleistung durch mehrfaches Drücken.
- Stellen Sie mit dem Drehknopf die gewünschte Gardauer zwischen 10 Sekunden und 60 Minuten ein.
- Auswahl der 2. Funktion: Drücken Sie die GRILL/COMBI Taste, bis „5.“ im Display erscheint.
- Stellen Sie mit dem Drehknopf die gewünschte Grilledauer zwischen 10 Sekunden und 60 Minuten ein.
- Drücken Sie zum Starten die START Taste.

HINWEIS:

- Der Programmwechsel wird Ihnen durch einen Signalton mitgeteilt.
- Diese Funktion ist bei den Automatik- und Auftauprogrammen nicht möglich.

Sonderfunktionen

Automatischer Start (Timer-Funktion)

Sie können die Startzeit um max. 23 Std. und 59 Min. verzögern.

HINWEIS:

- Stellen Sie dazu erst die Uhrzeit ein! Sie können diese Funktion sonst nicht nutzen.
- Sie können beim automatischen Start nicht die Auftaufunktion wählen. Ein Schnellstart ist bei dieser Programmeinstellung nicht möglich.

Beispiel: Es ist 10:45 Uhr. Sie möchten die Mikrowelle so programmieren, dass sie um 14:20 Uhr mit höchster Leistung für 7 ½ Minuten arbeitet. Um die Mikrowelle automatisch zu starten gehen Sie wie folgt vor:

Schritt	Taste	Anzeige	
1	MICRO	10 00	(Leistung)
2		7:30	(Gardauer)
3	TIMER/CLOCK für 3 Sekunden gedrückt halten	10:45	(Aktuelle Uhrzeit)
4		14:45	(Stunde einstellen)
5	TIMER/CLOCK	14:45	(Bestätigung der Stunde)
6		14:20	(Minute einstellen)
7	TIMER/CLOCK	10:45	(Aktuelle Uhrzeit)

HINWEIS:

- Die Timer-Funktion ist aktiviert, wenn im Display das Symbol „⌚“ blinkt.
- Während dieser programmierten Einstellung ist die Funktion der Bedienelemente blockiert (außer: TIMER/CLOCK, STOP/CANCEL und START).
- Möchten Sie sich die Startzeit noch einmal ansehen, drücken Sie die TIMER/CLOCK Taste.
- Möchten Sie die automatische Startzeit deaktivieren, drücken Sie die Taste STOP/CANCEL.

i HINWEIS:

- Zur voreingestellten Zeit beginnt der Betrieb der Mikrowelle. Ein Signalton kündigt den Start an.
- Möchten Sie das Programm früher starten, drücken Sie die START Taste. Das Programm beginnt mit den vorher gewählten Einstellungen.

⚠️ WARNUNG: Brandgefahr!

- Betreiben Sie das Gerät grundsätzlich nur unter Aufsicht.
- Stellen Sie beim zeitversetzten Garen die Zeit immer so ein, dass das Gerät während des Betriebes unter geeigneter Aufsicht steht.
- Betreiben Sie die Mikrowelle nicht leer. Sollten Sie das Gargut vorzeitig entnehmen, müssen Sie das Programm durch die Taste STOP/CANCEL deaktivieren.

Sperren (Kindersicherung)

- Halten Sie die Taste STOP/CANCEL für 3 Sekunden gedrückt, um das Gerät zu sperren. Es ertönt ein Signalton. Die Sperrung wird im Display mit „FF“ angezeigt. Die Funktion der Bedienelemente ist blockiert.
- Halten Sie die Taste STOP/CANCEL erneut für 3 Sekunden gedrückt, um die Sperrung aufzuheben. Es ertönt ein Signalton.

Abfrage-Funktion

Wenn Sie während des Betriebs die MICRO Taste drücken, wird für 1-2 Sekunden der Betriebsmodus angezeigt.

Reinigung

⚠️ WARNUNG:

Schalten Sie die Mikrowelle aus und ziehen Sie den Netzstecker.

⚠️ ACHTUNG:

- Benutzen Sie keine Drahtbürste oder andere scheuernde Gegenstände.
- Benutzen Sie keine scharfen oder scheuernden Reinigungsmittel.
- Benutzen Sie keinen Metallschaber, um das Sichtfenster zu reinigen. Die Oberfläche könnte zerkratzt werden und das Glas möglicherweise zerbrechen.

Innenraum

- Halten Sie das Ofeninnere sauber. Spritzer und übergelaufene Flüssigkeiten an den Ofenwänden können mit einem feuchten Tuch entfernt werden. Ist der Ofen sehr verschmutzt, kann auch ein mildes Reinigungsmittel verwendet werden.
- Wischen Sie das Sichtfenster innen und außen mit einem feuchten Tuch ab und entfernen Sie regelmäßig Spritzer und Flecken von übergelaufenen Flüssigkeiten.

Außenwände

- Die Außenwände des Gehäuses sollten nur mit einem feuchten Tuch gereinigt werden. Achten Sie darauf, dass kein Wasser in die Gehäuseöffnungen und damit in das Geräteinnere gelangt.
- Zur Reinigung des Bedienfeldes öffnen Sie vorher die Mikrowellentür, um ein versehentliches Einschalten des Gerätes zu vermeiden.

Zubehör

- Reinigen Sie den Glasteller in einem warmen Spülbad oder in der Geschirrspülmaschine. Trocknen Sie ihn ab, bevor Sie ihn wieder in die Mikrowelle einsetzen.
- Der Gleitring und der innere Ofenboden sollten regelmäßig gereinigt werden. Den Gleitring können Sie herausnehmen und von Hand spülen. Hier können Sie mildes Reinigungsmittel oder Fensterreiniger benutzen. Trocknen Sie gut nach. Achten Sie darauf, den Ring nachher wieder richtig einzusetzen.
- Reinigen Sie den Grillrost nach jedem Gebrauch mit einem Geschirrspülmittel oder in der Geschirrspülmaschine.

Geruch

Um unangenehme Gerüche aus der Mikrowelle zu beseitigen, stellen Sie eine mit Wasser und Zitronensaft gefüllte mikrowellengeeignete Schale in den Ofen und erhitzen Sie diese für ca. 5 Minuten. Wischen Sie danach den Ofen mit einem weichen Tuch aus.

Ofenbeleuchtung

Zum Auswechseln der Ofenbeleuchtung wenden Sie sich bitte an eine Fachwerkstatt in Ihrer Nähe.

Störungsbehebung

Tritt eine Störung auf, liegt es oft nur an einer Kleinigkeit. Bevor Sie sich an unseren Service wenden, beachten Sie bitte folgende Hinweise:

Störung	Mögliche Ursache	Hinweise / Abhilfe
Ihr Radio- oder TV-Empfang ist gestört, wenn die Mikrowelle arbeitet.	Die elektromagnetischen Felder dieses Gerätes können Bild und Ton spezieller Frequenzen beeinflussen.	Dies ist normal und kein Fehler. Stellen Sie die Geräte weiter auseinander.
Das Gerät bekommt keinen Strom, das Display ist schwarz.	Defekte Netzsteckdose	Probieren Sie eine andere Steckdose aus.
		Kontrollieren Sie die Haussicherung.
Im Display blinkt „.“.	Sie hatten Stromausfall.	Stellen Sie die Uhrzeit neu ein.
Das Gerät startet nicht. Im Display steht eine andere Anzeige als die aktuelle Uhrzeit.	Die Tür wurde nicht richtig geschlossen.	Prüfen Sie, ob Speisereste oder Fremdkörper in der Tür klemmen.
	Nach der Programmwahl wurde die START Taste nicht gedrückt.	Drücken Sie die START Taste, um den Vorgang zu starten oder fortzusetzen. Mit der Taste STOP/CANCEL brechen Sie das Programm ab.
Alle Bedienelemente sind blockiert.	Die Kindersicherung ist aktiviert. Im Display sehen Sie „FF“.	Halten Sie die Taste STOP/CANCEL für 3 Sek. gedrückt, um die Sperrung aufzuheben. Es ertönt ein Signalton.
	Im Display wird die aktuelle Uhrzeit angezeigt. Das Symbol „☺“ blinkt.	Ein automatischer Startmodus ist programmiert. Durch Drücken der TIMER/CLOCK Taste sehen Sie die Startzeit. Zum Stornieren des Programms drücken Sie die STOP/CANCEL Taste.

Störung	Mögliche Ursache	Hinweise / Abhilfe
Der Drehteller gibt ein kratzendes oder schleifendes Geräusch von sich.	Es sind Schmutz oder Fremdkörper im Bereich des Drehtellerantriebs.	Entfernen Sie evtl. Fremdkörper und Speisereste wie unter „Reinigung“ beschrieben.
Der Betrieb wird ohne erkennbaren Grund abgebrochen.	Das Gerät ist defekt.	Wenden Sie sich bitte an unseren Service.

Technische Daten

Modell:..... MWG 6016 CB
 Spannungsversorgung:..... 230 V~, 50 Hz
 Leistungsaufnahme:
 Mikrowelle:..... 1150 W
 Grill:..... 800 W
 Bemessungs-Mikrowellenausgangsleistung: 700 W/2450 MHz
 Garraumvolumen: ca. 20 Liter
 Schutzklasse: I
 Nettogewicht: ca. 11,65 kg

Technische und gestalterische Änderungen im Zuge stetiger Produktentwicklungen vorbehalten.

Hinweis zur Richtlinienkonformität

Hiermit erklärt der Hersteller, dass sich das Gerät MWG 6016 CB in Übereinstimmung mit den folgenden Anforderungen befindet:

- Europäische Niederspannungsrichtlinie 2014/35/EU
- EU-Richtlinie für elektromagnetische Verträglichkeit 2014/30/EU
- Ökodesign Richtlinie 2009/125/EG
- RoHS-Richtlinie 2011/65/EU

Garantie

Garantiebedingungen

1. Gegenüber Verbrauchern gewähren wir bei privater Nutzung des Geräts eine Garantie von 24 Monaten ab Kaufdatum.
Ist das Gerät zur gewerblichen Nutzung geeignet, gewähren wir beim Kauf durch Unternehmer für das Gerät eine Garantie von 12 Monaten.
Die Garantiezeit für Verbraucher reduziert sich auf 12 Monate, sofern sie ein zur gewerblichen Nutzung geeignetes Gerät – auch teilweise – gewerblich nutzen.
2. Voraussetzung für unsere Garantieleistungen sind der Kauf des Geräts in Deutschland bei einem unserer Vertragshändler sowie die Übersendung einer Kopie des Kaufbelegs und dieses Garantiescheins an uns.
Befindet sich das Gerät zum Zeitpunkt des Garantiefalls im Ausland, muss es auf Kosten des Käufers uns zur Erbringung der Garantieleistungen zur Verfügung gestellt werden.
3. Mängel müssen innerhalb von 14 Tagen nach Erkennbarkeit uns gegenüber schriftlich angezeigt werden. Besteht der Garantieanspruch zu Recht, entscheiden wir, auf welche Art der Schaden/Mangel behoben werden soll, ob durch Reparatur oder durch Austausch eines gleichwertigen Gerätes.
4. Garantieleistungen werden nicht für Mängel erbracht, die auf der Nichtbeachtung der Gebrauchsanweisung, unsachgemäßer Behandlung oder normaler Abnutzung des Geräts beruhen. Garantieansprüche sind ferner ausgeschlossen für leicht zerbrechliche Teile, wie zum Beispiel Glas oder Kunststoff. Schließlich sind Garantieansprüche ausgeschlossen, wenn nicht von uns autorisierte Stellen Arbeiten an dem Gerät vornehmen.
5. Durch Garantieleistungen wird die Garantiezeit nicht verlängert. Es besteht auch kein Anspruch auf neue Garantieleistungen. Diese Garantieerklärung ist eine freiwillige Leistung von uns als Hersteller des Geräts. Die gesetzlichen Gewährleistungsrechte (Nacherfüllung, Rücktritt,

Schadensersatz und Minderung) werden durch diese Garantie nicht berührt.

Stand 06 2012

Garantieabwicklung

24 Stunden am Tag, 7 Tage in der Woche

Sollte Ihr Gerät innerhalb der Garantiezeit einen Mangel aufweisen, steht Ihnen die schnellste und komfortabelste Möglichkeit der Reklamationsanmeldung über unser SLI – Internet-Serviceportal zur Verfügung.

www.sli24.de

Bitte melden Sie direkt den Servicevorgang auf unserem Online Serviceportal www.sli24.de an. Sie erhalten wenige Sekunden nach Abschluss der Anmeldung ein kostenloses Versandticket per E-Mail übermittelt. Zusätzlich erhalten Sie weitere Informationen zur Abwicklung Ihrer Reklamation.

Mit Ihren persönlichen Zugangsdaten, die direkt nach Ihrer Anmeldung per E-Mail an Sie übermittelt werden, können Sie den Status Ihres Vorgangs auf unserem Serviceportal www.sli24.de online verfolgen.

Sie brauchen das kostenlose Versandticket nur noch auf die Verpackung Ihres gut verpackten Gerätes zu kleben und das Paket bei der nächsten Annahmestelle der Deutschen Post/DHL abzugeben. Der Versand erfolgt für Sie kostenlos an unser Servicecenter bzw. Servicepartner.

So einfach kann Service sein!

1. Anmelden
2. Einpacken
3. Ab zur Post damit

Fertig, so einfach geht es!

Bitte vergessen Sie nicht, dem Gerät eine Kopie Ihres Kaufbeleges (Kassenbon, Rechnung, Lieferschein) als Garantienachweis beizulegen, da wir sonst keine kostenlosen Garantieleistungen erbringen können.

Unser Serviceportal www.sli24.de bietet Ihnen weitere Leistungen an:

- Downloadbereich für Bedienungsanleitungen
- Downloadbereich für Firmwareupdates
- FAQ's, die Ihnen Problemlösungen anbieten
- Kontaktformular
- Zugang zu unseren Zubehör- und Ersatzteile-Webshops

Auch nach der Garantie sind wir für Sie da! – Kostengünstige Reparaturen zum Festpreis!

Bitte nehmen Sie in keinem Fall eine unfreie Einsendung Ihres Gerätes vor. Unfreie Lieferungen werden von uns nicht angenommen. Es entstehen Ihnen damit erhebliche Kosten.

Stand 06 2012

Entsorgung

Bedeutung des Symbols „Mülltonne“



Schonen Sie unsere Umwelt, Elektrogeräte gehören nicht in den Hausmüll.

Nutzen Sie die für die Entsorgung von Elektrogeräten vorgesehenen Sammelstellen und geben dort Ihre Elektrogeräte ab, die Sie nicht mehr benutzen werden.

Sie helfen damit die potenziellen Auswirkungen, durch falsche Entsorgung, auf die Umwelt und die menschliche Gesundheit zu vermeiden.

Sie leisten damit Ihren Beitrag zur Wiederverwertung, zum Recycling und zu anderen Formen der Verwertung von Elektro- und Elektronik-Altgeräten.

Informationen, wo die Geräte zu entsorgen sind, erhalten Sie über Ihre Kommunen oder die Gemeindeverwaltungen.

Gebruiksaanwijzing

Dank u voor uw keuze van dit product. We hopen dat u er veel plezier van beleeft.

Symbolen in deze bedieningshandleiding

Belangrijke aanwijzingen voor uw veiligheid zijn speciaal gekenmerkt. Neem deze aanwijzingen strikt in acht om ongevallen en schade aan het apparaat te vermijden:

WAARSCHUWING:

Waarschuwt voor gevaren voor uw gezondheid en toont mogelijk letsel-risico's.

LET OP:

Wijst op mogelijke gevaren voor het apparaat of andere voorwerpen.

OPMERKING: Kenmerkt tips en informatie voor u.

Inhoud

Overzicht van de bedieningselementen	3
Algemene opmerkingen	16
Belangrijke veiligheidsinstructies!	16
Tekens en symbolen op het apparaat	18
Overzicht van de bedieningselementen	18
Toetsen en regelaars op het bedieningspaneel	18
Aanwijzingen voor het grill- en combibedrijf	19
Opmerkingen over de werking en het gebruiken van het apparaat ..	19
Wetenswaardigheden over het magnetronbedrijf.....	19
Opmerkingen over de werking van het apparaat.....	19
Ingebruikname	19
Installatie-aanwijzingen.....	19
Vorbereiding.....	19
Het instellen van de klok.....	20
De magnetron bedienen	20
Koken onderbreken of annuleren.....	20
Snelle start	20
Verwarmen	20
Verwarmingstabel.....	20
Koken	21
Handige kooktips.....	21
Kooktabel.....	21
Grillen	22
Magnetron en grill combinatiemodussen	22
Tips voor het gebruik van de combi-stand.....	22
Automatische functies	22
Automatische programmatabel.....	22

Ontdooien	23
Koken in meerdere fasen	23
Speciale functies	23
Autostart (Timer-Functie).....	23
Blokkeren (Kindersluiting).....	24
Schermfunctie.....	24
Reiniging	24
Binnenruimte.....	24
Buitenwanden.....	24
Toebehoren.....	24
Geur.....	24
Ovenverlichting.....	24
Probleemoplossen	24
Technische gegevens	25
Verwijdering	25
Betekenis van het symbool "vuilnissemmer".....	25

Algemene opmerkingen

Lees vóór de ingebruikname van dit apparaat de handleiding uiterst zorgvuldig door en bewaar deze goed, samen met het garantiebewijs, de kassabon en zo mogelijk de doos met de binnenverpakking. Geef ook de handleiding mee wanneer u de machine aan derden doorgeeft.

- Gebruik het apparaat uitsluitend privé en uitsluitend voor de voorgescreven toepassing. Dit apparaat is niet geschikt voor commercieel gebruik.
- Gebruik het apparaat niet buiten. Bescherm het tegen hitte, directe zonnestralen, vocht (in geen geval in vloeistoffen dompelen) en scherpe randen. Gebruik het apparaat niet met vochtige handen. Bij vochtig of nat geworden apparaat onmiddellijk de stroomtoevoer onderbreken.
- Schakel het apparaat uit en onderbreek altijd de stroomtoevoer (trek aan de stekker, niet aan de kabel) wanneer u het apparaat niet gebruikt, hulpstukken aanbrengt, reinigt of wanneer storingen optreden.
- Laat het ingeschakelde apparaat **niet** zonder toezicht werken. Schakel het apparaat altijd uit voordat u de ruimte verlaat. Trek de netstekker uit de contactdoos.
- Het apparaat en de netkabel moeten regelmatig op zichtbare schade worden gecontroleerd. Wanneer u schade vaststelt, mag het apparaat niet meer worden gebruikt.
- Gebruik alleen originele reserveonderdelen.
- Laat om veiligheidsredenen geen verpakkingsdelen (plasticzak, doos, piepschuim, enz.) binnen het bereik van uw kinderen liggen.

WAARSCHUWING:

Laat kleine kinderen niet met de folie spelen. Er bestaat **gevaar voor verstikking!**

Belangrijke veiligheidsinstructies!

A.u.b. zorgvuldig doorlezen en voor verder gebruik bewaren.

WAARSCHUWING:

- De magnetron is bestemd voor het verwarmen van voedingsmiddelen en dranken. Het drogen van voedsel of kleding of het verwarmen van elektrische pads, slippers, sponzen, natte poetslappen of dergelijke kan verwondingen, verbranding, of brand veroorzaken.
- De magnetron is **niet** bedoeld voor het verwarmen/verhitten van **levende dieren**.
- Wanneer de deur of de deurafdichtingen zijn beschadigd, mag het kookapparaat niet worden bediend voordat het door daarvoor opgeleid persoon is gerepareerd.

WAARSCHUWING:

- Repareer het apparaat in geen geval zelf, maar neem contact op met een geautoriseerde vakman. Het is voor iedereen, behalve voor de vakman, gevaarlijk onderhouds- en reparatiewerkzaamheden uit te voeren die een verwijdering van de afdekking vereisen. De afdekking waarborgt de bescherming tegen stralenbelasting door magnetronenergie.
- Indien het netsnoer is beschadigd, moet het worden vervangen door de fabrikant zelf, zijn dealer of een erkende vakman, om elk risico te vermijden.
- Verhit de vloeistoffen niet in gesloten kommen of glazen. **EXPLOSIEGEVAAR!**
- Plaats uw magnetron niet in een kast.
- Het apparaat vereist voldoende ruimte voor luchtcirculatie om goed te kunnen functioneren. Laat een afstand van 30 cm boven, 10 cm aan de achterkant en 10 cm aan beide zijden van het apparaat vrij. Dek het apparaat niet af. Blokkeer de opening van het apparaat nooit. De poten mogen niet verwijderd worden.
- Plaats het apparaat met de achterkant naar een muur.
- Het toestel en de bereikbare onderdelen worden heet tijdens het gebruik. Voorzichtigheid is geboden om het aanraken van verwarmingselementen te voorkomen. Kinderen jonger dan 8 jaar moeten op afstand gehouden worden, tenzij ze voortdurend onder toezicht staan.
- Gebruik alleen geschikt serviesgoed zoals: glas, porselein, keramiek, hittebestendig kunststof- of speciaal magnetronserviesgoed.
- Metalen containers zijn niet toegestaan voor het verwarmen van voedsel en dranken in de magnetron. Let op de aanwijzingen in het hoofdstuk "Geschikt magnetronserviesgoed".
- Bij het opwarmen of koken van maaltijden in **brandbare materialen** zoals kunststof- of papierbakjes moet de magnetron vaak worden gecontroleerd vanwege een mogelijk brandgevaar.
- In geval van rookontwikkeling dient het apparaat uitgeschakeld en de netstekker uit de contactdoos getrokken te worden. Houd de deur gesloten om eventueel optredende vlammen te verstikken.
- De inhoud van babyflesjes en potjes met kindervoeding moet worden omgeroerd of geschud en de temperatuur moet voor gebruik worden gecontroleerd. Er bestaat gevaar voor verbranding!
- Gebruik pannenlappen of ovenhandschoenen bij het verwijderen van het serviesgoed. **VERBRANDINGSGEVAAR!**
- Maaltijden met schil of huid zoals eieren, worstjes, gesloten conserven in een glas enz. mogen niet in magnetronapparaten worden verwarmd omdat ze kunnen exploderen zelfs als de verwarming door de magnetron al is beëindigd.

WAARSCHUWING: Kookvertraging!

Bij het koken en vooral bij het na verwarmen van vloeistoffen (water) kan het gebeuren dat de kooktemperatuur weliswaar bereikt is, maar de daarvoor karakteristieke stoombellen nog niet opstijgen. De vloeistof kookt niet gelijkmatig. Deze zogenaamde kookvertraging kan bij het verwijderen van de beker of kom door een lichte trilling tot een plotselinge stoombelvorming en daarmee tot overkoken leiden. Gevaar voor verbranding! Om een gelijkmatig koken te bereiken dient u een glasstaaf of een soortgelijk, niet-metalen voorwerp in de beker of kom te plaatsen.

- Dit apparaat kan worden gebruikt door kinderen in de leeftijd vanaf 8 jaar en ouder en personen met verminderde lichamelijke, zintuiglijke of geestelijke vermogens of gebrek aan ervaring en kennis als zij onder toezicht staan of worden geïnstrueerd over het veilige gebruik van het apparaat en de betrokken gevaren begrijpen.
- Kinderen mogen niet met het apparaat spelen.
- Reiniging en onderhoud door de gebruiker mogen niet door kinderen worden verricht, tenzij ze ouder dan 8 jaar zijn en begeleid worden.
- Houd het apparaat en het snoer buiten bereik van kinderen jonger dan 8 jaar.
- Wanneer het/de deurframe/deurafdichtingen en aangrenzende delen verontreinigd zijn, dienen deze met een vochtige doek te worden gereinigd.
- Reinig de magnetron regelmatig en verwijder de levensmiddelresten uit de binnenruimte.
- Wanneer het apparaat niet regelmatig wordt gereinigd, kan het oppervlak onherstelbaar worden beschadigd, hetgeen de levensduur van het apparaat kan verkorten en tot gevaarlijke situaties kan leiden.

- Gebruik geen agressieve schuurmiddelen of scherpe metalen schrapers om de glazen deur te reinigen. U zou krassen op het oppervlak kunnen veroorzaken. Dit kan het glas vernietigen.
- Stoomreinigers mogen niet worden gebruikt.
- Volg ook de instructies die nader zijn beschreven in het hoofdstuk "Reiniging".
- Gebruik het apparaat niet met een externe timer of afzonderlijk afstandsbedieningsysteem.
- Dit apparaat is geschikt voor:
 - het verwarmen en garen van vaste of vloeibare voedingsmiddelen;
 - het gratineren en grillen van vaste voedingsmiddelen.

Het is bestemd voor huishoudelijk gebruik en soortgelijke toepassingen, zoals:

- in stafkeukens van winkels, kantoren, en andere industriële ruimten;
- door de gasten in hotels, motels en andere huisvestingsfaciliteiten;
- op agrarische landgoederen;
- in bed and breakfasts.

Tekens en symbolen op het apparaat

Er is een waarschuwingssymbool aan de bovenkant van de magnetron bevestigd:



WAARSCHUWING: Heet oppervlak!
Verbrandingsgevaar!

De temperatuur van de toegankelijke oppervlakken kan erg hoog worden tijdens en na het gebruik.

Let ook op het waarschuwingsetiket op de magnetron:

Vertaling:

WARNING	Waarschuwing
1: MICROWAVE AND HIGH VOLTAGE INSIDE. BE SURE NOT TO REMOVE THE ENCLOSURE.	1: Microgolven en hoogspanning in dit apparaat. Zorg ervoor dat de behuizing niet verwijderd wordt.
2: THIS APPLIANCE IS EQUIPPED WITH A GROUNDED PLUG FOR YOUR PROTECTION AGAINST POSSIBLE SHOCK HAZARDS AND SHOULD BE CONNECTED TO A PROPERLY GROUNDED OUTLET.	2: Dit apparaat is uitgerust met een geaarde stekker om u tegen het risico van mogelijke schokken te beschermen en moet worden aangesloten op een correct geaard stopcontact.
3: THIS DEVICE IS TO BE SERVICED ONLY BY PROPERLY QUALIFIED SERVICE PERSONNEL.	3: Het onderhoud van dit apparaat moet uitsluitend worden uitgevoerd door daarvoor gekwalificeerde servicemedewerkers.
4: DISCONNECT POWER PLUG BEFORE SERVICING. REMOVAL OF THE ENCLOSURE WITH PRODUCT ENERGIZED COULD EXPOSE SERVICEMEN TO HAZARDOUS HIGH VOLTAGE POTENTIAL.	4: Haal voor het onderhoud de stekker uit het stopcontact. Het verwijderen van de behuizing terwijl het product is aangesloten zou servicemedewerkers mogelijk aan hoogspanningsgevaar bloot kunnen stellen.

Microwave energy: Do not remove this cover!	Magnetron energie: Verwijder deze afdekking niet!
---	---

Overzicht van de bedieningselementen

- 1 Scherm
- 2 Bedieningspaneel
- 3 Draaiknop
- 4 Deuropener
- 5 Aandrijfas
- 6 Geleidering
- 7 Roterende glasplaat
- 8 Rooster
- 9 Deurgrendel
- 10 Kijkvenster
- 11 Mica plaat

Toetsen en regelaars op het bedieningspaneel

- MICRO** Selecteer de instelling van het vermogen van de magnetron.
- GRILL/COMBI**
- Grill: Voor grillen en gratineren.
 - Combinaties: Magnetron en grill werken afwisselend.
- DEFROST** Ontdooien naar gewicht
- TIMER/CLOCK**
- Klok: In combinatie met de draaiknop voor het instellen van de klok.
 - Timer: Voorkeuze-instellingen voor TIMER functie

STOP/CANCEL

- Reset: Druk 1 x om het programma te annuleren
- Stop: Druk 1 x om het kookprogramma tijdelijk te onderbreken
- Annuleren: Druk 2 x om een geactiveerd programma vroegtijdig te beëindigen
- Kinderslot: Houd 3 seconden ingedrukt om het bedieningspaneel te vergrendelen of te ontgrendelen.

START

- Start het programma
- Snel starten van het magnetronprogramma (altijd + 60 seconden op 100 % vermogen)
- Verleng de bereidingstijd met 10, 30 of 60 seconden tijdens het gebruik, volgens de ingestelde kooktijd (behalve bij de ontdooiprogramma's en de automatische programma's)
- Bevestigen van een selectie

Draaiknop

Om de tijd, de kooktijd, de temperatuur of combinaties in te stellen

Aanwijzingen voor het grill- en combibedrijf

- Omdat voor het grill- en combibedrijf stralingshitte wordt gebruikt, mag u alleen hittebestendig serviesgoed gebruiken. Plastic bakken zijn niet geschikt.
- Bij het gebruik van alleen de grillfunctie kunt u ook metalen of aluminium serviesgoed gebruiken - dit is echter niet toegestaan bij combi- of magnetronbedrijf.
- Plaats geen voorwerpen op de bovenzijde van de behuizing. Deze wordt heet. Laat de ventilatieopeningen altijd vrij.
- Gebruik het grillrooster om het te grillen product dichterbij het verwarmingselement te voeren.

Geschikt magnetronserviesgoed

- Het ideale materiaal voor het gebruik in de magnetron is doorzichtig en zorgt ervoor dat de magnetronstralen de gerechten gelijkmatig verhitten.
- Ronde/ovale schalen en borden zijn beter geschikt dan hoekige, want het gerecht in de hoeken kan overkoken.

⚠ LET OP:

Explosiegevaar bij afgesloten servies.

- Open gesloten schalen voor het koken of verwarmen.
- Prik met een vork een aantal gaten in afdekfolie.

⚠ LET OP: Vonkvorming en brandgevaar!

- Magnetrons kunnen niet door metaal doordringen. Dienovereenkomstig kunnen er geen metalen containers of borden in de magnetron worden gebruikt.
- Gebruik geen schalen van gerecycled papiermateriaal. Deze kunnen namelijk geringe aandelen metaal bevatten, hetgeen tot vonkoverslag of brand zou kunnen leiden.

De volgende lijst helpt u bij de keuze van geschikt magnetronserviesgoed vereenvoudigd.

Materiaal	Geschikt voor		
	magnetron	grill	combinatie *
Hittebestendige schalen, bekertjes en kommen van glas	ja	ja	ja
Niet-hittebestendige schalen, bekertjes en kommen van glas	nee	nee	nee
Hittebestendige schalen, bekertjes, kommen, borden van keramiek	ja	ja	ja

Materiaal	Geschikt voor		
	magnetron	grill	combinatie *
Voor magnetrongebruik geschikte plastic schalen, bekertjes of kommen	ja	nee	nee
Keukenpapier	ja	nee	nee
Metalen of aluminium ovenschalen	nee	ja	nee
Grilrooster	nee	ja	nee
Aluminiumfolie en folieschalen of -bekertjes	nee	ja	nee

*) Combinatie van magnetron met grill

Opmerkingen over de werking en het gebruiken van het apparaat

Wetenswaardigheden over het magnetronbedrijf

- Uw apparaat werkt met microgolven die de waterdeeltjes in gerechten binnen zeer korte tijd verhitten. Hier ontstaat geen warmtestraling en dus ook nauwelijks bruining.
- Verwarm alleen levensmiddelen met dit apparaat!
- Het apparaat is niet geschikt voor het bakken in overvloedig vet.
- Verwarm slechts 1 - 2 porties in één keer. Het apparaat verliest in het andere geval aan efficiëntie.
- Magnetrons werken direct met volle energie. Daarom komt het voorverwarmen te vervallen.
- Bedien het apparaat in de magnetronmodus nooit leeg.
- De magnetron is geen vervanging voor uw normale fornuis. De magnetron is uitsluitend bestemd voor:
 - het ontdooien van diepgevroren / gevroren levensmiddelen
 - het snel verhitten / verwarmen van gerechten of dranken
 - het garen van gerechten

Opmerkingen over de werking van het apparaat

- Wanneer u op een toets drukt wordt dit bevestigd met een pieptoon. Als dit niet gebeurt, hebt u de toets niet goed ingedrukt of hebt u een onjuiste keuze gemaakt.
- Wanneer er een programma is gekozen en de START toets wordt niet binnen 2 minuten ingedrukt, wordt de instelling geannuleerd. Het scherm toont dan weer de huidige tijd.
- Nadat er een programma is gestart, zal er een aftellende timer op de display verschijnen die de resterende werkingstijd aanduidt.
- Het eind van het programma wordt aangegeven door 3 pieptonen. "E n d" verschijnt op het scherm. Hierna wordt het apparaat automatisch uitgeschakeld.
- De verlichting in de magnetron is altijd aan. Sluit de deur van de magnetron om de verlichting uit te schakelen.

Ingebruikname

Installatie-aanwijzingen

- Installeer het apparaat met de achterzijde naar de muur toe.
- Hanteer de volgende veiligheidsafstanden:
 - 10 cm aan de achterzijde
 - 10 cm aan beide zijanten
 - 30 cm aan de bovenzijde van de magnetron
- Zet het apparaat niet in de buurt van andere elektronische apparaten, ter voorkoming van interferentie.

Vorbereiding

1. Druk op de deuropener van de deur om de deur van de magnetron te openen. De deur zwaait open.
2. Verwijder alle accessoires uit de ovenruimte en pak deze uit.
3. Indien nog niet gedaan: Plaats de aandrijfas op het midden van de bodem in de oven.

4. Plaats de geleidering in het midden.
5. Plaats de roterende glasplaat op een zodanige wijze dat de lagere uitsparingen op het midden van de aandrijfas vergrendelen.
6. Controleer het apparaat op zichtbare schade, let hierbij in het bijzonder op het bereik van de deur. Wanneer u een schade vaststelt, mag het apparaat in geen geval in gebruik worden genomen.
7. Zorg ervoor dat de gebruikte netspanning overeenkomt met de spanning van het apparaat. Controleer het kenplaatje voor specificaties.
8. Sluit de netstekker aan op een correct geïnstalleerde en gearde contactdoos.

⚠ LET OP:

- Verwijder geen vast gemonteerde onderdelen uit de gaarruimte en van de binnenzijde van de deur!
- De mica plaat (11) maakt ook deel uit van het apparaat en mag niet verwijderd worden. Het beschermt de elektronische component die zich hierachter bevindt tegen vuil.

ⓘ OPMERKING:

Als er zich resten van het productieproces of olie op de behuizing of het verwarmingselement bevinden, kunnen zich in het begin rook of reuk ontwikkelen.

Dit is normaal en zal na herhaaldelijk gebruik verdwijnen.

Wij bevelen ten sterkste aan om als volgt te handelen:

- Zet het apparaat in de grillstand en gebruik het diverse keren zonder dat er levensmiddelen in het apparaat worden bereid.
- Zorg voor voldoende ventilatie.

Het instellen van de klok

ⓘ OPMERKING:

Zodra het apparaat op de voeding is aangesloten, lichten alle segmenten 3 keer op. Er zal een geluidssignaal klinken en op het scherm knippert “:”.

1. Druk één keer op de TIMER/CLOCK toets.
2. Gebruik de draaiknop om het gewenste uur in te stellen.
3. Druk de TIMER/CLOCK toets om de instelling te bevestigen.
4. Gebruik de draaiknop om het gewenste aantal minuten in te stellen.
5. Druk nogmaals de TIMER/CLOCK toets om de nieuwe tijd te activeren. Het scheidingsteken “:” van de digitale tijdsaanduiding op het scherm begint te knippen.

De magnetron bedienen

1. Vul het te verhitten product in een geschikte schaal.
2. Open de deur en zet de schaal in het midden op de glazen schotel. Sluit de deur. (Uit veiligheidsoverwegingen functioneert het apparaat alleen bij goed gesloten deur).
3. Druk eenmaal of herhaaldelijk op de MICRO toets om het gewenste magnetronvermogen te selecteren.

Geselecteerde vermogens instelling op het scherm in %	Vermogen in Watt (ong.)	Toepassing
10 0 P	700	Snel verwarmen
8 0 P	560	Koken
6 0 P	420	Suddereren
4 0 P	280	Bevroren voedsel ontdooien
2 0 P	140	Boter smelten enz.

4. Gebruik de draaiknop om een kooktijd tussen de 10 seconden en de 60 minuten te selecteren.
5. Druk op de START toets. De gaarperiode is afhankelijk van de hoeveelheid en de hoedanigheid van de inhoud. Na enige oefening leert u snel, de vereiste gaarperiode in te schatten.

ⓘ OPMERKING:

- Elke keer dat u op de START toets drukt, wordt de bereidingstijd verlengd.
 - Tot 5 minuten met stappen van 10 seconden.
 - Van 5 tot 10 minuten met stappen van 30 seconden.
 - Bij meer dan 10 minuten met stappen van 60 seconden.
- De bereiding in de magnetron gaat veel sneller dan in een gewone oven. Stel een korte gaarperiode in als u niet helemaal zeker bent. U kunt later altijd nog even na verwarmen.
- **Belangrijk:** Leg bij zuiver magnetrongebruik een magnetronkap over de levensmiddelen.

Koken onderbreken of annuleren

- Om het koken te onderbreken, dient er eenmaal op de STOP/CANCEL toets te worden gedrukt of dient het deurtje te worden geopend.
- Om het koken voort te zetten, dient het deurtje te worden gesloten en dient er nogmaals op START toets te worden gedrukt.
- Om het kookproces volledig te stoppen, dient er tweemaal op de STOP/CANCEL toets te worden gedrukt, waardoor alle programma-instellingen worden gereset.

Snelle start

Wilt u levensmiddelen of dranken kort op de hoogste vermogensinstelling verwarmen?

U kunt de magnetron snelstarten door direct de START toets te drukken. Het bereidingsproces start onmiddellijk, waarbij de bereidingstijd bij iedere keer drukken met 10, 30 of 60 seconden wordt verlengd (zie “De magnetron bedienen”).

De vermogensinstelling van de magnetron is hierbij 100%.

Verwarmen

Het verwarmen is een speciale eigenschap van magnetrons. Gekoelde vloeistoffen en levensmiddelen kunnen eenvoudig opgewarmd worden tot kamer of consumptietemperatuur zonder het gebruik van pannen.

De opwarmtijden in onderstaande tabel zijn bedoeld als indicatie, omdat det tijd sterk afhankelijk is van de begintemperatuur en de samenstelling van de levensmiddelen. Het wordt dan ook aanbevolen om af en toe te controleren of de levensmiddelen warm genoeg zijn.

Verwarmingstabel

Eetwaren/ levensmiddelen	Hoe- veelheid	Magnetron- vermogen in %	Time ongeveer min	Afdek- king
Vloeistoffen				
1 kop	150 g	10 0 P	0,5-1	nee
0,5ℓ	500 g	10 0 P	3,5-5	nee
0,75ℓ	750 g	10 0 P	5-7	nee
Tip: Doe een glazen staaf in de kom om superverhitting te voorkomen, goed roeren voor het drinken.				
Maaltijden op bord				
Karbonade + aardappe- len en groenten	450 g	10 0 P	2,5-3,5	ja
Goulash met noedels	450 g	10 0 P	2-2,5	ja
Vlees + puree + jus	450 g	10 0 P	2,5-3,5	ja
Tip: Bevochtig de gerechten lichtje voor het opwarmen, roer de gerechten af en toe door.				

Eetwaren/ levensmiddelen	Hoe- veelheid	Magnetron- vermogen in %	Time ongeveer min	Afdek- king
Vlees				
Karbonade, gepaneerd	200 g	100 P	1-2	nee
Gehaktballen, 4 stuks	500 g	100 P	3-4	nee
Braadstuk	250 g	100 P	2-3	nee
Tip: Bestrijk het vlees met olie om te voorkomen dat het paneermeel of de korst niet zacht wordt.				
Gevogelte				
½ kip	450 g	100 P	3,5-5	nee
Kipfricassee	400 g	100 P	3-4,5	ja
Tip: Bestrijk de gerechten met olie. Roer de gerechten af en toe door.				
Bijgerechten				
Noedels, rijst, 1 portie 2 porties	150 g	100 P	1-2	ja
	300 g	100 P	2,5-3,5	ja
Aardappelen	500 g	100 P	3-4	ja
Tip: Bevochtig de gerechten lichtje voor het opwarmen.				
Soepen / saus				
Bouillon, 1 bord	250 g	100 P	1-1,5	ja
Gevulde soep	250 g	100 P	1,5-2	ja
Saus	250 g	100 P	1-2	ja
Kindervoeding				
Melk	100 ml	50 P	0,5-1	nee
Pap	200 g	50 P	1-1,5	nee
Tip: Goed schudden of doorroeren. Controleer de temperatuur!				

Koken

Handige kooktips

Volg de richtlijnen in de kooktabel en het recept. Houd het bereidingsproces in de gaten als u nog niet zo veel ervaring hebt.

U kunt de deur van het apparaat op ieder moment openen. Het apparaat wordt automatisch uitgeschakeld.

De bereiding wordt voortgezet wanneer de deur wordt gesloten en de START toets opnieuw wordt ingedrukt.

Gekoelde levensmiddelen hebben een langere bereidingstijd nodig dan levensmiddelen die al op kamertemperatuur zijn.

Hoe groter de brokken levensmiddelen, hoe langer de bereidingstijd. Vlees dat in grotere stukken is gesneden heeft bijvoorbeeld een langere bereidingstijd dan dezelfde hoeveelheid vlees in reepjes gesneden. Het wordt aanbevolen om grotere hoeveelheden levensmiddelen eerst op maximaal vermogen te bereiden en ze daarna op middelmatig vermogen te laten sudderen voor een gelijkmatige bereiding.

Wanneer de levensmiddelen niet opgehoopt zijn worden ze sneller warm dan wanneer ze opgehoopt zijn. Spreid de levensmiddelen daarom zoveel mogelijk uit. Leg de dunnere delen, zoals kippepoten of visfilets in het midden of laat ze overlappen.

Kleinere hoeveelheden warmen sneller op dan grotere hoeveelheden. U kunt de volgende vuistregel hanteren:

Dubbele hoeveelheid = bijna twee keer zoveel tijd

Halve hoeveelheid = half zoveel tijd

Als u niet de exacte bereidingstijd voor een gerecht kunt vinden, kunt u de volgende regel toepassen:

Per 100 g ongeveer 1 minuut opwarmen

Alle levensmiddelen die u op een gewoon fornuis kunt bereiden kunt u ook in de magnetron bereiden.

Het afdekken van gerechten voorkomt dat ze uitdrogen. Een bord ondersteboven, vetvrij papier of magnetronfolie zijn allemaal geschikt als afdekking. Warm gerechten die een korst moeten krijgen zonder afdekking.

Kooktabel

Eetwaren/ levensmiddelen	Hoe- veelheid	Magnetron- vermogen in %	Time ongeveer min	Afdek- king
Groenten				
Aubergine	500 g	80 P	7-10	ja
Bloemkool	500 g	80 P	13-15	ja
Broccoli	500 g	80 P	6-9	ja
Chicorei	500 g	80 P	6-7	ja
Erwten	500 g	80 P	6-7	ja
Venkel	500 g	80 P	8-11	ja
Groene bonen	300 g	80 P	13-15	ja
Aardappelen	500 g	80 P	9-12	ja
Knolraap	500 g	80 P	8-10	ja
Prei	500 g	80 P	7-9	ja
Maïskolven	250 g	80 P	7-9	ja
Wortelen	500 g	80 P	8-10	ja
Peper	500 g	80 P	6-9	ja
Spruiten	300 g	80 P	7-10	ja
Asperges	300 g	80 P	6-9	ja
Tomaten	500 g	80 P	6-7	ja
Courgettes	500 g	80 P	9-10	ja
Tip: Snij groenten in kleine stukjes en bereid ze met 2-3 lepels vloeistof. Roer ze af en toe door. Laat ze 3-5 minuten sudderen en breng ze op smaak voordat u ze serveert.				
Fruits				
Appel of perencompote	500 g	80 P	5-8	ja
Rabarbermoes	250 g	80 P	4-6	nee
Gepofte appel, 4 stuks	500 g	80 P	7-9	ja
Tip: Het toevoegen van 125 ml water of citroensap voorkomt dat het fruit verkleurt. Laat het fruit 3-5 minuten doorkoken.				
Vlees *)				
Vlees met jus	400 g	80 P	10-12	ja
Goulash, kalfsstrips	500 g	80 P	10-15	ja
Runderrollade	250 g	80 P	7-8	ja
Tip: Af en toe doorroeren. Laat het 3-5 minuten rusten.				
Gevogelte *)				
Kipfricassee	250 g	80 P	6-7	ja
Kippensoep	200 g	80 P	5-6	ja
Tip: Af en toe doorroeren. Laat het 3-5 minuten rusten.				
Vis				
Visfilet	300 g	80 P	7-8	ja
	400 g	80 P	8-9	ja
Tip: Keer de vis halverwege de bereidingstijd om. Laat hem 3-5 minuten sudderen.				

Eetwaren/ levensmiddelen	Hoe- veelheid	Magnetron- vermogen in %	Time ongeveer min	Afdek- king
Ondooien en koken van groenten				
Rode kool met appel	450 g	800	14-16	ja
Spinaziebladeren	300 g	800	11-13	ja
Bloemkool	200 g	800	7-9	ja
Snijbonen	200 g	800	8-10	ja
Broccoli	300 g	800	8-9	ja
Erwten	300 g	800	7-8	ja
Knolraap	300 g	800	13-15	ja
Prei	200 g	800	10-11	ja
Maïs	200 g	800	4-6	ja
Wortelen	200 g	800	5-6	ja
Spruiten	300 g	800	7-8	ja
Spinazie	450 g	800	12-13	ja
	600 g	800	15-17	ja
Tip: Kook de groenten met 1-2 lepels vloeistof. Roer ze af en toe door of snij ze fijn. Laat ze 2-3 minuten doorkoken, breng ze op smaak voor het serveren.				
Soepen/Hutspot*)				
Hutspot	500 g	800	13-15	ja
Gevulde soep	300 g	800	7-8	ja
Crèmesoep	500 g	800	13-15	ja
Tip: Af en toe doorroeren, 3-5 minuten laten doorkoken.				

*) Kant-en-klare levensmiddelen

Grillen

Plaats het grillrooster op de bijgeleverde glasplaat. Gebruik geschikt hittebestendig servies of leg de levensmiddelen direct op het rooster.

Het is niet nodig om het grillrooster voor te "verwarmen", omdat de grill onmiddellijk stralingswarmte produceert.

Ga bij roosteren en gratineren als volgt te werk:

1. Druk op de GRILL/COMBI toets tot "5." op de display verschijnt.
2. Gebruik de draaiknop om de gewenste grilltijd in te stellen tussen 10 seconden en 60 minuten.
3. Druk op de START toets om de bereiding te starten.

i OPMERKING:

Wij raden aan om het voedsel ongeveer halverwege de kooktijd te draaien (bijv. vlees, worst). De ventilator blijft draaien als het kookproces is onderbroken.

Eetwaren/ levensmiddelen	Hoeveelheid	Geschatte tijd min.	Afdekking
Gratineren toast met kaas	2-3 plakjes	3-4	nee
Gratineren soepen, bijv. uiensoep	2-3 koppen	10-15	nee

Magnetron en grill combinatiemodussen

Tijdens deze modussen werken de magnetron en grill afwisselen binnen een ingestelde tijd.

1. Druk herhaaldelijk op de GRILL/COMBI toets om de gewenste combinatie te selecteren.

Code	Magnetron	Grill
1-1	30%	70%
1-2	55%	45%

2. Gebruik de draaischakelaar om een kooktijd tussen de 10 seconden en 60 minuten te selecteren.
3. Druk op de START toets.

Tips voor het gebruik van de combi-stand

Bij het bereiden van levensmiddelen met behulp van de combi-stand magnetron-grill, dient u zich aan het volgende te houden:

De bereidingstijd voor grote en dikke levensmiddelen, zoals geroosterd varkensvlees, is naar verhouding langer dan voor kleinere en dunnere levensmiddelen. **Bij het roosteren is dit echter tegenovergesteld. Hoe dichter de levensmiddelen zich bij de grill bevinden, hoe sneller ze zullen bruinen.** Dat wil zeggen dat bij het bereiden van grote braadstukken in de combinatiestand de grilltijd korter kan zijn dan voor kleinere braadstukken.

Automatische functies

U kunt de automatische functies gebruiken om bepaalde hoeveelheden levensmiddelen automatisch te bereiden. Ga hiervoor als volgt te werk:

1. Draai de draaiknop naar rechts, en selecteer de gewenste automatische functie. Kies één van de instellingen van de onderstaande tabel.
2. Na het selecteren van het automatische programma, drukt u op de START toets. Gebruik vervolgens de draaiknop om het gewicht in te stellen.
3. Druk de START toets om de bereiding te starten.

i OPMERKING:

- Voeg voor de programma's R. 1, R. 3, R. 5, R. 7 en R. 8 ongeveer 2-3 eetlepels water toe.
- Snij de aardappelen voor de programma's R. 5 en R. 7 vooraf in kleine stukjes.

Automatische programmatabel

Code	Programma	Hoeveelheid
R. 1	Rijst	0,1 kg
		0,2 kg
		0,3 kg
R. 2	Vlees	0,15 kg
		0,3 kg
		0,45 kg
		0,6 kg
R. 3	Groenten	0,2 kg
		0,3 kg
		0,4 kg
		0,5 kg
		0,6 kg
		0,7 kg
R. 4	Popcorn	0,8 kg
		0,1 kg

Code	Programma	Hoeveelheid
R.5	Dranken	1 kop
		2 koppen
R.6	Aardappelen	0,45 kg
		0,65 kg
R.7	Pizza (Opwarmen)	0,2 kg
		0,3 kg
		0,4 kg
R.8	Vis	0,2 kg
		0,3 kg
		0,4 kg
		0,5 kg
		0,6 kg
		0,7 kg

Ontdooien

OPMERKING:

- Het vermogen van de magnetron bij de ontdooifunctie is 40% (280 W).
- Omdat de microgolven altijd het voedsel van buitenaf binnendringen, kunnen grotere stukken in het centrum niet volledig worden ontdooid. De buitenste lagen kunnen al begonnen zijn met koken.
- Draai levensmiddelen zoals vlees, worstjes of brood eenmaal om nadat ongeveer de helft van de ontdooitijd is verstreken. Sluit de deur en druk op de START toets om door te gaan.
- Een factor om na het ontdooiprogramma de tijd te compenseren. Dit is een standaard periode waarin een temperatuurcompensatie plaatsvindt door middel van warmtegeleiding vanaf buiten (ontdooit) naar binnen (bevroren). U kunt het voedsel in het uitgeschakelde apparaat of buiten het apparaat laten tijdens de compensatietijd. De compensatietijd moet minstens evenveel minuten duren als de ontdooitijd in de magnetron. Het hangt af van de toestand van de levensmiddelen.
- Als het gewicht van het voedsel minder dan 200 g is, plaats het niet in het midden, maar aan de rand van de glasplaat.
- U kunt de compensatietijden verkorten, door bijvoorbeeld kleine stukjes vlees of afbrokkende de resten bevroren brokken gehakt na de ontdooitijd te scheiden. Voor gesneden brood of worst, scheid de schijfjes tijdens de compensatietijd.
- Laat fruit in een kom met een deksel ontdooien. Na ongeveer de helft van de ontdooitijd roer het fruit voorzichtig één keer.
- Cakes of taarten met chocolade glazuur mag niet in de magnetron worden ontdooid.

Er zijn twee manieren waarop u bevroren voedsel kunt ontdooien:

- Gebruik de MICRO toets om  te kiezen. Gebruik de draaiknop om de gewenste ontdooitijd in te stellen.
- Voor het gebruik van het ontdooiprogramma, gaat u als volgt te werk:
 - Bepaal het gewicht van het voedsel.
 - Haal het voedsel uit de verpakking. Als het niet uit de verpakking kan worden gehaald, ontdooi gedurende 30 seconden op maximaal magnetronvermogen (zie "Snelle start").
 - Plaats het te ontdooien voedsel op de plaat (fruit in een kom). Plaats vlees ook op een omgekeerde schotel, zodat de vleessappen kunnen uitlekken. Deze schotel mag nooit voor ander voedsel worden gebruikt of ermee in contact komen.
 - Druk herhaaldelijk de DEFROST toets om één van de ontdooifuncties te selecteren:

Levensmiddelen	Ontdooiprogramma	Gewicht	Ontdooitijd
Vlees	d.1	0,1-2,0 kg	1:19-52:52
Gevogelte	d.2	0,2-3,0 kg	2:38-66:25
Vis	d.3	0,1-0,9 kg	1:32-13:50

- Gebruik de draaiknop om het gewenste gewicht in te stellen.
- Druk op de START toets om te starten.

Koken in meerdere fasen

U kunt de programma's zo instellen dat er maximaal 4 verschillende functies achter elkaar uitgevoerd worden.

U kunt bijvoorbeeld de volgende programma's selecteren:

Magnetron



Grill

- Kies 1. Functies: Druk meerdere keren op de MICRO toets om het gewenste magnetronvermogen te kiezen.
- Gebruik de draaischakelaar om een kooktijd tussen de 10 seconden en 60 minuten te selecteren.
- Selecteer de 2de functie: Druk op de GRILL/COMBI toets tot "5." op de display verschijnt.
- Gebruik de draaiknop om de gewenste grilltijd in te stellen tussen 10 seconden en 60 minuten.
- Druk de START toets om de bereiding te starten.

OPMERKING:

- Als het programma van functie verandert, klinkt er een pieptoon.
- Deze functie is niet mogelijk bij de automatische en ontdooi programma's.

Speciale functies



Autostart (Timer-Functie)

De maximale tijdvertraging is 23 uur en 59 minuten.

OPMERKING:

- Stel eerst de klok in! Anders kunt u deze functie niet gebruiken.
- Wanneer u autostart gebruikt, is de ontdooifunctie niet beschikbaar. Deze programma-instelling steunt koken met snelle start niet.

Voorbeeld: Het is 10:45 uur U wilt de magnetron programmeren, zodat het om 14:20 uur 7½ minuut lang op maximaal vermogen werkt. Ga als volgt te werk voor het automatisch starten van de magnetron:

Stap	Toets	Scherf	
1	MICRO	10:00	(Vermogen)
2		7:30	(Kooktijd)
3	Houd de TIMER/CLOCK toets gedurende 3 seconden ingedrukt.	10:45	(Huidige tijd)
4		14:45	(Uur instellen)
5	TIMER/CLOCK	14:45	(Uur bevestigen)
6		14:20	(Minuut instellen)
7	TIMER/CLOCK	10:45	(Huidige tijd)

OPMERKING:

- De timerfunctie is geactiveerd wanneer het "O" symbool knippert op het display.

i OPMERKING:

- Tijdens de geprogrammeerde instelling worden de functies van de bedieningsorganen geblokkeerd (behalve: TIMER/CLOCK, STOP/CANCEL en START).
- Als u de starttijd wilt weergeven, druk dan de TIMER/CLOCK toets.
- Druk op de STOP/CANCEL toets om de automatische starttijd te deactiveren.
- Wanneer de vooraf ingestelde tijd is bereikt, wordt de magnetron ingeschakeld. Een piepje indiceert de star.
- Als u het programma eerder wilt starten, druk dan op de START toets. Het programma start gebaseerd op de eerder gekozen instellingen.

⚠ WAARSCHUWING: Brandgevaar!

- Houd het apparaat altijd in de gaten wanneer het in bedrijf is.
- Wanneer de tijdvertragingfunctie wordt gebruikt, stel de tijd dan zodanig in dat het apparaat in de gaten gehouden kan worden wanneer het wordt ingeschakeld.
- Do niet operate de magnetron empty. Als u voedsel uit de magnetron wilt halen voordat het programma klaar is, dient u het programma te annuleren door een druk op de STOP/CANCEL toets.

Blokkeren (Kindersluiting)

- Houd de STOP/CANCEL toets 3 seconden lang ingedrukt om het apparaat te vergrendelen. U hoort een pieptoon. De vergrendelde toestand wordt op het display door "FF" weergegeven. De functie van het bedieningspaneel is geblokkeerd.
- Houd de STOP/CANCEL toets nogmaals 3 seconden lang ingedrukt om te ontgrendelen. U hoort een pieptoon.

Schermfunctie

Wanneer u op de MICRO toets drukt tijdens de bereiding, zal de bereidingsstand gedurende 1-2 seconden worden weergegeven.

Reiniging

⚠ WAARSCHUWING:

Schakel de magnetron uit en trek de netstekker uit de contactdoos.

⚠ LET OP:

- Gebruik geen staalborstel of andere schurende voorwerpen.
- Gebruik geen schurende of bijtende reinigingsmiddelen.
- Gebruik geen metalen schraper om het kijkvenster te reinigen. Er kunnen krassen op het oppervlak ontstaan en het glas zou kunnen breken.

Binnenruimte

- Houd de binnenzijde van de oven schoon. Spatten en overgekookte vloeistoffen aan de ovenwanden kunnen met een vochtige doek worden verwijderd. Wanneer de oven ernstig verontreinigd is, kunt u ook een mild reinigingsmiddel gebruiken.
- Veeg het kijkraam van binnen en buiten af met een vochtige doek en verwijder regelmatig spatten en vlekken van overgekookte vloeistoffen.

Buitenwanden

- De buitenwanden van de behuizing dienen alleen met een vochtige doek te worden gereinigd. Let op dat geen water in de behuizingsopeningen en zo in het apparaat kan dringen.
- Open het deurtje van de magnetron alvorens het bedieningspaneel te reinigen, om het onopzettelijk inschakelen van het apparaat te voorkomen.

Toebehoren

- Reinig de glazen plaat met een warm sopje of in de vaatwasser. Droog de plaat alvorens het terug te plaatsen in de magnetron.
- Reinig de geleidering en de bodem regelmatig. U kunt de geleidering verwijderen en hem met de hand reinigen. Gebruik een zacht schoonmaakmiddel of glasreiniger. Droog alles goed af. Zorg ervoor om daarna de ring op de juiste terug te zetten.
- Reinig de grill na elk gebruik met een afwasmiddel of plaats hem in een vaatwasser voor reiniging.

Geur

Om onaangename geuren uit de magnetron te verhelpen, zet u een met water en citroensap gevulde en voor het gebruik in magnetrons geschikte schaal in de oven en verhit deze gedurende ca. 5 minuten. Veeg daarna de oven uit met een zachte doek.

Ovenverlichting

Neem voor het vervangen van de ovenverlichting a.u.b. contact op met een vakman in uw omgeving.

Probleemoplossen

Storingen worden vaak maar door kleine problemen veroorzaakt. Neem onderstaande tabel door voordat u contact opneemt met onze klantenservice:

Probleem	Mogelijke oorzaak	Opmerkingen / oplossing
Radio of TV ontvangst wordt verstoord wanneer de magnetron werkt.	Het elektromagnetische veld van dit apparaat kan het beeld en geluid van speciale frequenties vestoren.	Dit is normaal en geen storing. Plaats de apparaten verder uit elkaar.
Het apparaat krijgt geen spanning; het scherm is zwart.	Defect stopcontact.	Probeer een ander stopcontact. Controleer de zekering.
“:” zal knipperen op het display.	Er heeft zich een stroomstoring voorgedaan.	Stel de klok opnieuw in.
Het apparaat wordt niet ingeschakeld. Het scherm geeft een andere tijd aan dan de huidige tijd.	De deur is niet goed gesloten.	Controleer of er voorwerpen op levensmiddelen klem zitten tussen de deur.
	De START toets is niet ingedrukt na het selecteren van de functie.	Druk op de START toets om de werking te starten of voort te zetten. Druk op de STOP/CANCEL toets om het programma te annuleren.

Probleem	Mogelijke oorzaak	Opmerkingen/oplossing
Alle bedieningsorganen zijn geblokkeerd.	De kindersluiting is geactiveerd. Het scherm geeft "FF" weer.	Houd de STOP/CANCEL toets 3 seconden lang ingedrukt om het apparaat te ontgrendelen. U hoort een pieptoon.
	Het display toont de huidige tijd. Het "Ⓞ" symbool knippert.	Een automatische startmodus is geprogrammeerd. U kunt de starttijd zien door op de TIMER/CLOCK toets te drukken. Druk op de STOP/CANCEL toets om het programma te annuleren.
Het draaiplateau geeft een krassend of schurend geluid.	Er bevinden zich vuil of vreemde voorwerpen in de omgeving van de aandrijfas van het draaiplateau.	Verwijder eventuele voorwerpen en restanten van levensmiddelen zoals beschreven onder "Reiniging".
Het apparaat wordt ogenschijnlijk zonder reden uitgeschakeld.	Het apparaat is defect.	Neem contact op met onze klantenservice.

Technische gegevens

Model:.....MWG 6016 CB
 Spanningstoevoer:.....230 V~, 50 Hz
 Opgenomen vermogen:
 Magnetron:.....1150 W
 Gril:.....800 W
 Gemeten uitgangsvermogen magnetron:.....700 W/2450 MHz
 Volume gaaruimte:.....ong. 20 liter
 Beschermingsklasse:.....I
 Nettogewicht:.....ong. 11,65 kg

Het recht om technische en ontwerpaanpassingen te maken in de loop van voortdurende productontwikkeling blijft voorbehouden.

Dit apparaat voldoet aan alle huidige CE-richtlijnen, zoals de richtlijn elektromagnetische compatibiliteit en de laagspanningsrichtlijn, en is gefabriceerd volgens de meest recente veiligheidsvoorschriften.

Verwijdering

Betekenis van het symbool "vuilnisemmer"



Bescherm ons milieu, elektrische apparaten horen niet in het huisafval.

Maak voor het afvoeren van elektrische apparaten gebruik van de voorgeschreven verzamelpunten en geef daar de elektrische apparaten af die u niet meer gebruikt.

Daardoor helpt u de potentiële effecten te voorkomen die een verkeerde afvoer op het milieu en de menselijke gezondheid kunnen hebben.

Op deze wijze levert u uw bijdrage aan het hergebruik, de recycling en andere verwerkingsvormen voor oude elektronische en elektrische apparaten.

Voor informatie over verzamelpunten voor uw apparaten kunt u contact opnemen met uw gemeente of gemeenteadministratie.

Mode d'emploi

Merci d'avoir choisi notre produit. Nous espérons que vous saurez profiter votre appareil.

Symboles de ce mode d'emploi

Les informations importantes pour votre sécurité sont particulièrement indiquées. Veuillez à bien respecter ces indications afin d'éviter tout risque d'accident ou d'endommagement de l'appareil :

AVERTISSEMENT :

Prévient des risques pour votre santé et des risques éventuels de blessure.

ATTENTION :

Indique les risques pour l'appareil ou tout autre appareil.

 NOTE : Attire votre attention sur des conseils et informations.

Sommaire

Liste des différents éléments de commande	3
Notes générales	26
Importantes mesures de sécurité !	26
Signes et symboles sur l'appareil	28
Liste des différents éléments de commande	28
Boutons et commandes du tableau de commande.....	28
Notes sur le service de grill et combiné.....	29
Vaisselle allant au four à micro-ondes	29
Notes sur le fonctionnement et l'utilisation de l'appareil	29
Ce qu'il faut savoir sur le service du micro-ondes	29
Notes sur le fonctionnement de l'appareil	29
Mise en service	29
Instructions d'installation	29
Préparation.....	30
Régler l'heure.....	30
Fonctionnement du micro-ondes	30
Mettre en pause ou annuler la cuisson.....	30
Démarrage rapide	30
Chauffage.....	30
Tableau des durées de chauffage.....	30
Cuisson	31
Astuces pratiques pour la cuisson	31
Tableau de cuisson	31
Cuire	32
Modes combinés micro-ondes et grill.....	32
Astuces pour la fonction combi.....	32
Fonctions automatiques	32
Tableau des programmes automatiques	32

Décongélation	33
Cuisson à plusieurs étapes	33
Fonctions particulières	33
Démarrage automatique (Fonction timer)	33
Verrouillage (Verrouillage de sécurité enfant).....	34
Fonction d'affichage.....	34
Nettoyage.....	34
Espace intérieur	34
Parois extérieurs	34
Accessoires	34
Odeur	34
Éclairage four	34
Dépannage.....	34
Données techniques.....	35
Élimination.....	35
Signification du symbole « Poubelle »	35

Notes générales

Lisez attentivement ce mode d'emploi avant de mettre l'appareil en marche pour la première fois. Conservez le mode d'emploi ainsi que le bon de garantie, votre ticket de caisse et si possible, le carton avec l'emballage se trouvant à l'intérieur. Si vous remettez l'appareil à des tiers, veuillez-le remettre avec son mode d'emploi.

- N'utilisez cet appareil que pour un usage privé et pour les tâches auxquelles il est destiné. Cet appareil n'est pas prévu pour une utilisation professionnelle.
- Ne l'utilisez pas en plein air. Protégez-le de la chaleur, des rayons directs du soleil, de l'humidité (ne le plongez en aucun cas dans l'eau) et des objets tranchants. N'utilisez pas cet appareil avec des mains humides. S'il arrive que de l'humidité ou de l'eau atteignent l'appareil, débranchez aussitôt le câble d'alimentation.
- Arrêtez l'appareil et débranchez toujours le câble d'alimentation de la prise de courant (en tirant sur la fiche et non pas sur le câble) si vous n'utilisez pas l'appareil, si vous installez les accessoires, pour le nettoyage ou en cas de panne.
- Ne laissez **jamais** fonctionner l'appareil sans surveillance. Lorsque vous quittez la pièce, toujours arrêter l'appareil. Débranchez la fiche de la prise.
- Il y a lieu d'inspecter l'appareil et le bloc d'alimentation régulièrement en vue d'éventuels signes d'endommagements. Lorsqu'un endommagement est détecté, l'appareil ne doit plus être utilisé.
- N'utilisez que les accessoires d'origine.
- Par mesure de sécurité vis-à-vis des enfants, ne laissez pas les emballages (sac en plastique, carton, polystyrène) à leur portée.

AVERTISSEMENT :

Ne pas laisser les jeunes enfants jouer avec le film. **Il y a risque d'étouffement !**

Importantes mesures de sécurité !

A lire avec attention et à conserver.

AVERTISSEMENT :

- Le four à micro-ondes sert uniquement à chauffer des aliments et des boissons. Le séchage d'aliments ou de vêtements ou le chauffage de coussins électriques, de pantoufles, d'éponges, de chiffons humides ou de tout autre objet similaire peut causer des blessures, une combustion ou un incendie.
- Le four à micro-ondes **n'est pas** prévu pour chauffer/réchauffer des **animaux vivants**.
- L'appareil ne doit en aucun cas être utilisé lorsque la porte ou le joint de la porte sont détériorés. L'appareil doit alors impérativement être réparé par une personne qualifiée.

⚠️ AVERTISSEMENT :

- Ne réparez jamais l'appareil vous-même. Adressez-vous plutôt à un spécialiste. Il est dangereux pour toute personne non qualifiée d'effectuer des travaux d'entretien ou des réparations nécessitant le démontage du cache de l'appareil qui lui-même est une protection contre les irradiations des micro-ondes.
- Si le câble d'alimentation est endommagé, il doit être remplacé par le fabricant, son service après-vente ou toute personne de qualification similaire pour éviter un risque.
- Ne réchauffez pas les liquides dans des récipients fermés. **RISQUE D'EXPLOSION !**
- Ne placez pas votre four à micro-ondes dans un placard.
- L'appareil nécessite un espace suffisant pour la circulation de l'air afin d'assurer un bon fonctionnement. Laissez une distance de 30 cm au-dessus, 10 cm à l'arrière, et 10 cm sur les deux côtés de l'appareil. Ne couvrez pas l'appareil. Ne bloquez jamais les ouvertures de l'appareil. Ne retirez pas les pieds.
- Placez l'appareil dos face à un mur.
- L'appareil et ses pièces accessibles deviennent chauds pendant l'utilisation. Il convient de veiller à ne pas toucher les éléments chauffants. Les enfants de moins de 8 ans doivent se tenir éloignés sauf s'ils sont surveillés en permanence.
- N'utiliser que de la vaisselle appropriée comme : la vaisselle en verre, porcelaine, céramique, plastique résistant à la chaleur ou la vaisselle spéciale micro-ondes.
- Les conteneurs métalliques ne sont pas autorisés pour chauffer des aliments et des boissons dans le four à micro-ondes. Observez les remarques dans le chapitre « Vaisselle allant au four à micro-ondes ».
- Cet appareil à micro-ondes doit souvent être surveillé pendant le réchauffement ou la cuisson de nourritures dans des **récipients inflammables**, comme le plastique ou le carton, en raison du risque d'inflammation.
- En cas de formation de fumée, éteindre l'appareil et retirez la prise. Laissez la porte fermée afin d'étouffer les éventuelles flammes.
- Le contenu des petits biberons et petits pots de bébé avec des aliments pour bébé doit être mélangé et secoué et leur température doit être contrôlée avant qu'ils soient consommés. Risque de brûlure.
- Utilisez des maniques ou des gants de cuisine lorsque vous retirez des récipients. **DANGER DE BRÛLURES !**
- Il est interdit de réchauffer des aliments avec une coque ou une peau comme des œufs, des saucisses, des bocaux fermés, etc. car ils risquent d'exploser, même après avoir été réchauffés dans l'appareil.

⚠️ AVERTISSEMENT : Risques de surchauffe !

Lors de la cuisson, en particulier lors de la chauffe de liquides (eau), il peut arriver que la température d'ébullition soit atteinte, mais que les bulles de vapeur typiques ne remontent pas encore à la surface. Le liquide n'arrive pas à ébullition régulièrement. Ce décalage d'ébullition peut lors du retrait du récipient entraîner une formation soudaine de bulles de vapeur en raison d'une légère secousse et ainsi un débordement en bouillant. Risque de brûlure ! Afin de parvenir à une ébullition régulière, placez un bâton en verre ou un objet similaire non métallique dans le récipient.

- Cet appareil peut être utilisé par les enfants de 8 ans et plus et les personnes atteintes de handicap mental, physique ou sensoriel ou les personnes qui manquent d'expérience ou de connaissances s'ils sont supervisés ou s'ils ont reçu des instructions à propos de l'utilisation de l'appareil d'une manière sûre et s'ils en comprennent les dangers.
- Les enfants ne doivent pas jouer avec l'appareil.
- Le nettoyage et l'entretien par l'utilisateur ne peuvent pas être effectués par les enfants à moins qu'ils soient âgés de plus de 8 ans et supervisés.
- Conservez l'appareil et son cordon hors de portée des enfants de moins de 8 ans.
- L'encadrement, le joint de la porte et toute pièce avoisinante doivent, s'ils sont sales, être nettoyés soigneusement avec un torchon humide.
- Nettoyez régulièrement l'appareil et retirez les dépôts de nourriture se trouvant à l'intérieur de l'appareil.
- Un mauvais entretien de l'appareil peut endommager la surface des parois, ce qui peut avoir une incidence sur la durée de vie de l'appareil et éventuellement être dangereux.
- N'utilisez aucun nettoyant abrasif et agressif et aucun racloir métallique pour nettoyer la porte en verre. Vous pourriez rayer la surface. Cela peut endommager le verre.
- N'utilisez pas un nettoyeur à vapeur.

- Suivez également les instructions fournies au chapitre « Nettoyage ».
- N'utilisez pas l'appareil avec un minuteur externe ou un système de commande à distance séparé.
- Cet appareil sert :
 - À chauffer et à cuire des denrées alimentaires solides ou liquides.
 - À gratiner et à griller des denrées alimentaires solides.

Il est destiné à être utilisé dans les ménages et applications similaires, telles que :

- dans les cuisines du personnel de magasins, bureaux et autres secteurs industriels ;
- par les clients dans les hôtels, motels et autres établissements d'hébergement ;
- dans les exploitations agricoles ;
- dans les chambres d'hôtes.

Signes et symboles sur l'appareil

Un symbole d'avertissement est fixé sur la surface supérieure du four à micro-ondes :



AVERTISSEMENT : Surface chaude !
Risque de brûlure !

La température des surfaces accessibles peut être très chaude pendant et après l'utilisation.

Notez également les signes d'informations sur le micro-ondes :

Translation :

WARNING	Avertissement
1: MICROWAVE AND HIGH VOLTAGE INSIDE. BE SURE NOT TO REMOVE THE ENCLOSURE. 2: THIS APPLIANCE IS EQUIPPED WITH A GROUNDED PLUG FOR YOUR PROTECTION AGAINST POSSIBLE SHOCK HAZARDS AND SHOULD BE CONNECTED TO A PROPERLY GROUNDED OUTLET. 3: THIS DEVICE IS TO BE SERVICED ONLY BY PROPERLY QUALIFIED SERVICE PERSONNEL. 4: DISCONNECT POWER PLUG BEFORE SERVICING. REMOVAL OF THE ENCLOSURE WITH PRODUCT ENERGIZED COULD EXPOSE SERVICEMEN TO HAZARDOUS HIGH VOLTAGE POTENTIAL.	1: Micro-ondes et haute tension à l'intérieur. Assurez-vous de ne pas retirer l'enceinte. 2: Cet appareil est équipé d'une fiche de terre pour vous protéger de tout risque éventuel de choc électrique et doit être connecté à une prise correctement reliée à la terre. 3: Cet appareil doit être réparé uniquement par un personnel qualifié. 4: Débranchez la fiche électrique avant toute réparation. Retirer l'enceinte avec un produit alimenté pourrait exposer les réparateurs à un risque potentiel de haute tension.

Microwave energy: Do not remove this cover!

Énergie micro-ondes : Ne retirez pas ce capot !

Liste des différents éléments de commande

- 1 Écran
- 2 Panneau de commande
- 3 Bouton tournant
- 4 Ouvre-porte
- 5 Axe de rotation
- 6 Anneau de guidage
- 7 Plateau tournant en verre
- 8 Gril
- 9 Verrou
- 10 Fenêtre de surveillance
- 11 Feuille micacée

Boutons et commandes du tableau de commande

- MICRO** Sélectionnez le réglage de la puissance du micro-ondes
- GRILL/COMBI**
- Grill : Pour la cuisson au grill et la cuisson de gratins
 - Combinaison : Les fonctions micro-ondes et grill fonctionnent alternativement
- DEFROST** Décongélation en fonction du poids
- TIMER/CLOCK**
- Heure : Combiné avec le bouton tournant permet de régler l'heure.
 - Minuterie : Préréglages pour la fonction TIMER

STOP/CANCEL

- Réinitialiser : Appuyer 1 x pour annuler la programmation
- Arrêter : Appuyer 1 x pour mettre la cuisson temporairement en pause
- Annuler : Appuyer 2 x pour arrêter prématurément un programme activé
- Sécurité enfants : Maintenir enfoncé pendant 3 secondes pour verrouiller ou déverrouiller le tableau de commande respectivement

START

- Démarrer le programme
- Démarrage rapide du micro-ondes (toujours + 60 secondes à une puissance de 100 %)
- Prolongez le temps de cuisson de 10, 30 ou 60 secondes pendant l'utilisation, en fonction du temps de cuisson défini (à l'exception des programmes de décongélation et automatiques)
- Confirmer une sélection

Bouton tournant

Pour régler l'heure, le temps de cuisson et la température ou définir une combinaison

Notes sur le service de grill et combiné

- Du fait qu'en service de grill et combiné de la chaleur de rayonnement est utilisée, n'utilisez que de la vaisselle résistante à la chaleur. Les récipients en plastique ne sont pas adaptés.
- En pur service de grill, vous pouvez aussi utiliser de la vaisselle en métal et en aluminium - toutefois pas dans le service combiné ou micro-ondes.
- Ne placer rien sur la partie supérieure du boîtier. Celui-ci chauffe. Laissez les fentes d'aération toujours dégagées.
- Utilisez la grille de cuisson pour approcher les aliments à cuire près de l'élément de chauffe.

Vaisselle allant au four à micro-ondes

- Le matériel idéal à utiliser dans un four à micro-ondes est transparent et permet aux micro-ondes de chauffer équitablement les aliments.
- Les bols et les assiettes ronds/ovales conviennent mieux que les bols et assiettes carrés, car les aliments dans les coins risqueraient de déborder.

⚠ ATTENTION :

Risque d'explosion si vous utilisez un récipient fermé.

- Ouvrez les récipients avant la cuisson ou le chauffage.
- Percez le film plastique de protection à plusieurs endroits avec une fourchette.

⚠ ATTENTION : Risque d'étincelle et d'incendie !

- Les micro-ondes ne peuvent pas pénétrer le métal. Par conséquent, il ne faut jamais placer de conteneur ou d'assiette en métal dans le four quand les micro-ondes sont actives.
- Ne pas utiliser de barquettes en carton recyclé, car elles pourraient contenir de faibles pourcentages de métal ce qui risquerait alors de provoquer des étincelles ou des incendies.

La liste ci-dessous vous facilite le choix de la vaisselle convenant au four à micro-ondes :

Matériel	Convient au		
	Micro-ondes	Grill	Fonction combinée *
Récipient en verre résistant à la chaleur	oui	oui	oui

Matériel	Convient au		
	Micro-ondes	Grill	Fonction combinée *
Récipient en verre ne résistant pas à la chaleur	non	non	non
Récipient / assiette en céramique résistant à la chaleur	oui	oui	oui
Récipient en plastique convenant au four à micro-ondes	oui	non	non
Papier de cuisine	oui	non	non
Plat à four en métal ou aluminium	non	oui	non
Grille	non	oui	non
Aluminium ou récipient en film d'aluminium	non	oui	non

*) Fonction micro-ondes combinée avec grill

Notes sur le fonctionnement et l'utilisation de l'appareil

Ce qu'il faut savoir sur le service du micro-ondes

- Votre appareil fonctionne par rayonnement de micro-ondes qui chauffent très rapidement les particules d'eau dans les aliments. Vous n'avez ici pas de rayons de chaleur et donc pas de coloration brune.
- Ne faites chauffer avec cet appareil que des aliments.
- L'appareil n'est pas approprié pour la cuisson de graisse flottante.
- Ne faites chauffer qu'1 ou 2 portions à la fois. L'appareil est autrement moins efficace.
- Les micro-ondes fournissent immédiatement une pleine énergie. Il n'est ainsi pas nécessaire de préchauffer.
- N'utilisez jamais l'appareil à vide en position micro-ondes.
- Le four micro-ondes ne remplace pas le four traditionnel. Il sert uniquement à :
 - décongeler les aliments surgelés / congelés
 - faire chauffer / réchauffer rapidement les aliments ou les boissons
 - cuire des mets.

Notes sur le fonctionnement de l'appareil

- En appuyant sur les boutons pour effectuer votre sélection, un signal sonore retentit. Si ce n'est pas le cas, vous n'avez pas appuyé correctement sur le bouton ou vous avez effectué une mauvaise sélection.
- Si un programme est sélectionné, et que le bouton START n'est pas enfoncé dans les 2 minutes, le réglage est alors annulé. L'heure en cours s'affichera encore.
- Après le démarrage d'un programme, l'écran affichera un compte à rebours indiquant le temps de fonctionnement restant.
- 3 signaux sonores indiqueront la fin du programme. « E n d » s'affiche. Puis, l'appareil s'éteint automatiquement.
- L'éclairage à l'intérieur du four à micro-ondes est constamment allumé. Fermez la porte du four à micro-ondes pour éteindre l'éclairage.

Mise en service

Instructions d'installation

- Installer l'appareil dos au mur.
- Préservez les distances de sécurité suivantes :
 - 10 cm au dos
 - 10 cm de chaque côté
 - 30 cm au dessus du four.
- Afin d'éviter les interférences avec le fonctionnement d'autres appareils, ne placez pas votre appareil près d'autres dispositifs électroniques.

Préparation

- Appuyez sur le bouton de déverrouillage de la porte pour ouvrir la porte du micro-ondes. La porte s'ouvre en pivotant.
- Retirez tous les accessoires de l'intérieur du four et déballez.
- Si cela n'a pas encore été fait : Placez l'arbre d'entraînement au centre de la surface inférieure à l'intérieur du four.
- Installez l'anneau de guidage au centre.
- Positionnez le plateau tournant en verre de façon à ce que son renforcement inférieur s'emboîte au centre de l'arbre d'entraînement.
- Vérifiez que l'appareil ne présente pas de dommages apparents, particulièrement dans la zone de la porte. L'appareil ne doit en aucun cas être mis en service s'il présente un endommagement quelconque.
- Veillez à ce que la tension électrique utilisée corresponde à la tension de l'appareil. Vérifiez les caractéristiques indiquées sur la plaque signalétique.
- Connectez la fiche dans une prise de courant de sécurité correctement installée.

⚠ ATTENTION :

- N'enlevez aucune pièce montée de l'espace de cuisson et du côté inférieur de la porte !
- La feuille micacée (11) fait également partie de l'appareil et ne doit pas être enlevée. Elle protège de la poussière le composant électronique situé derrière elle.

ℹ NOTE :

Des restes de fabrication ou d'huile sur les éléments de l'enceinte ou de l'élément chauffant peuvent provoquer de la fumée ou une odeur en début de fonctionnement.

Ce phénomène est normal et cessera après une utilisation répétée. Nous conseillons fortement de procéder de la manière suivante :

- Mettez le four en mode grill et laissez l'appareil fonctionner plusieurs fois sans aliments à cuire.
- Assurez-vous que la ventilation est suffisante.

Régler l'heure

ℹ NOTE :

Dès que l'appareil est branché à l'alimentation, tous les segments s'allumeront 3 fois. Un signal sonore retentit et « : » clignote à l'écran.

- Appuyez une fois sur le bouton TIMER/CLOCK.
- Utilisez le bouton tournant pour régler l'heure souhaitée.
- Appuyez sur le bouton TIMER/CLOCK pour confirmer vos réglages.
- Utilisez le bouton tournant pour régler les minutes souhaitées.
- Appuyez à nouveau sur le bouton TIMER/CLOCK pour activer la nouvelle heure. Le délimiteur « : » de l'heure numérique clignotera à l'écran.

Fonctionnement du micro-ondes

- Versez les aliments à réchauffer dans un récipient adéquat.
- Ouvrez la porte du four et placez le récipient au milieu du plateau tournant. Fermez la porte (L'appareil ne fonctionne, pour des raisons techniques, que lorsque la porte est fermée).
- Appuyez une / plusieurs fois sur le bouton MICRO pour sélectionner la puissance micro-ondes souhaitée.

Réglage de la puissance à l'écran exprimée en %	Puissance en Watt (env.)	Application
100 P	700	Chauffage rapide
80 P	560	Cuisson
60 P	420	Mijotage
40 P	280	Décongélation d'aliments surgelés
20 P	140	Fonte de beurre etc.

- Utilisez le régulateur rotatif pour sélectionner un temps de cuisson entre 10 secondes et 60 minutes.
- Appuyez sur le bouton START. Le temps de cuisson dépend de la quantité et la consistance du contenu. Après quelques utilisations, vous apprendrez vite à estimer le temps de cuisson.

ℹ NOTE :

- Chaque fois que vous appuyez sur le bouton START, la période de fonctionnement est augmentée.
 - Jusqu'à 5 minutes pendant 10 secondes.
 - De 5 à 10 minutes pendant 30 secondes.
 - Plus de 10 minutes pendant 60 secondes.
- La préparation est beaucoup plus rapide dans un four à micro-ondes que dans un four traditionnel. Si vous n'êtes pas sûr, programmez plutôt un temps de cuisson plus court et renouvelez l'opération le cas échéant.
- Attention :** En fonctionnement micro-ondes seulement, placez un couvercle de protection sur la nourriture.

Mettre en pause ou annuler la cuisson

- Pour mettre en pause la cuisson, appuyez une fois sur le bouton STOP/CANCEL ou ouvrez la porte.
- Pour poursuivre la cuisson, fermez la porte et appuyez à nouveau sur le bouton START.
- Pour arrêter complètement le processus de cuisson, appuyez deux fois sur le bouton STOP/CANCEL, réinitialisant ainsi tous les paramètres du programme.

Démarrage rapide

Vous souhaitez chauffer des aliments ou des boissons très rapidement à une puissance réglée au maximum ?

Démarrer rapidement le micro-ondes en appuyant directement sur le bouton START. Le processus de cuisson commencera immédiatement, tandis qu'à chaque fois que vous appuyez sur le bouton, vous prolongez la durée de cuisson de 10, 30 ou 60 secondes (voir « Fonctionnement du micro-ondes »).

Le réglage de la puissance du micro-ondes est aux alentours de 100 %.

Chauffage

Le réchauffement et le chauffage sont les qualités propres aux micro-ondes. Les liquides et aliments réfrigérés peuvent facilement se réchauffer à la température de la pièce ou du chauffage sans devoir utiliser beaucoup de pots.

Les durées de chauffage indiquées dans le tableau suivant sont pour votre information uniquement, car la durée dépend beaucoup de la température et de la texture initiales des aliments. Il est, par conséquent, conseillé de vérifier une fois de temps en temps si les aliments sont assez chauds ou pas.

Tableau des durées de chauffage

Comestibles / Aliments	Quantité	Puissance micro-ondes en %	Durée env. min.	Couvercle
Liquides				
1 tasse	150g	100 P	0,5-1	non
0,5 l	500g	100 P	3,5-5	non
0,75 l	750g	100 P	5-7	non
Astuce : Placez un bâton de verre dans le récipient pour éviter toute surchauffe ; bien remuez avant de boire.				

Comestibles / Aliments	Quantité	Puissance micro-ondes en %	Durée env. min.	Couvercle
Plateau-repas				
Gratin + pommes de terre et légumes	450g	100 P	2,5-3,5	oui
Goulasch avec nouilles	450g	100 P	2-2,5	oui
Viande + morceaux + sauce	450g	100 P	2,5-3,5	oui
Astuce : Humectez légèrement avant de cuire ; remuez de temps en temps.				
Viande				
Côtelette panée	200g	100 P	1-2	non
Boulettes, 4 morceaux	500g	100 P	3-4	non
Rôti	250g	100 P	2-3	non
Astuce : Enrobez d'huile pour la panure ou de croûte pour ne pas ramollir.				
Volaille				
½ poulet	450g	100 P	3,5-5	non
Fricassée de poulet	400g	100 P	3-4,5	oui
Astuce : Enrobez d'huile ; remuez de temps en temps.				
Plat d'accompagnement				
Nouilles, riz, 1 portion 2 portions	150g	100 P	1-2	oui
	300g	100 P	2,5-3,5	oui
Pommes de terre	500g	100 P	3-4	oui
Astuce : Humectez légèrement avant de cuire.				
Potages/sauce				
Bouillon, 1 assiette creuse	250g	100 P	1-1,5	oui
Potage consistant	250g	100 P	1,5-2	oui
Sauce	250g	100 P	1-2	oui
Aliments pour bébés				
Lait	100ml	50 P	0,5-1	non
Purée	200g	50 P	1-1,5	non
Astuce : Secouez ou remuez parfaitement. Vérifiez la température !				

Cuisson

Astuces pratiques pour la cuisson

Suivez les conseils donnés dans le tableau de cuisson et les recettes. Surveillez le processus de cuisson si vous n'avez pas encore assez d'expérience.

Vous pouvez ouvrir la porte à tout moment. L'appareil s'éteindra automatiquement.

Le fonctionnement se poursuivra à la fermeture de la porte et lorsque vous appuyez à nouveau sur le bouton START.

Les aliments réfrigérés ont besoin d'une durée de cuisson plus longue que la température de la pièce.

Plus la quantité d'aliments est élevée, plus la durée de cuisson est longue. La viande coupée en morceaux plus épais, par exemple, demande une durée de cuisson plus longue que cette même quantité de viande coupée en petits morceaux. Il est conseillé de cuire des aliments en plus grande quantité à une puissance maximum et les laisser mijoter à une puissance moyenne pour une cuisson régulière.

Les aliments les plus bas cuisent plus vite que ceux qui sont plus hauts ; répartissez donc les aliments le plus bas possible. Placez les morceaux les plus fins comme les cuisses de poulet ou les filets de poisson au centre ou laissez-les se chevaucher.

Les quantités les plus petites cuisent plus vite que les plus grandes. Appliquez la règle générale suivante :

Quantité multipliée par deux = durée presque multipliée par deux
Quantité réduite de moitié = durée réduite de moitié

Si vous ne trouvez pas la durée de cuisson exacte pour un plat, vous pouvez appliquer la règle suivante :

1 minute de cuisson / 100g environ

Tous les aliments que vous couvrez sur une cuisinière habituelle devront être également couverts dans le micro-ondes.

Un couvercle permettra aux aliments de ne pas sécher. Une assiette renversée, du papier sulfurisé ou une feuille d'aluminium conçue pour les cuissons aux micro-ondes peuvent tous être utilisés comme couvercle. Cuissez des aliments qui forment une croûte sans couvercle.

Tableau de cuisson

Comestibles / Aliments	Quantité	Puissance micro-ondes en %	Durée env. min	Couvercle
Légumes				
Aubergine	500g	80 P	7-10	oui
Chou-fleur	500g	80 P	13-15	oui
Brocoli	500g	80 P	6-9	oui
Endive	500g	80 P	6-7	oui
Pois	500g	80 P	6-7	oui
Fenouil	500g	80 P	8-11	oui
Haricots verts	300g	80 P	13-15	oui
Pommes de terre	500g	80 P	9-12	oui
Navet	500g	80 P	8-10	oui
Poireau	500g	80 P	7-9	oui
Maïs en épi	250g	80 P	7-9	oui
Carotte	500g	80 P	8-10	oui
Poivron	500g	80 P	6-9	oui
Choux de Bruxelles	300g	80 P	7-10	oui
Asperge	300g	80 P	6-9	oui
Tomates	500g	80 P	6-7	oui
Courgette	500g	80 P	9-10	oui
Astuce : Coupez les légumes en petits morceaux et faites cuir en versant 2-3 cuillères de liquide ; remuez de temps en temps. Laissez mijoter pendant 3-5 minutes ; assaisonnez juste avant de consommer.				
Fruits				
Compote de pommes ou de poires	500g	80 P	5-8	oui
Compote de rhubarbe	250g	80 P	4-6	non
Pomme rôtie, 4 morceaux	500g	80 P	7-9	oui
Astuce : Ajoutez 125 ml d'eau, le jus de citron permettra aux fruits de ne pas perdre leur couleur, laissez mijoter pendant 3-5 minutes.				

Comestibles / Aliments	Quantité	Puissance micro-ondes en %	Durée env. min	Couvercle
Viande *)				
Viande avec sauce	400 g	800	10-12	oui
Goulasch, émincé de veau	500 g	800	10-15	oui
Roulades de bœuf	250 g	800	7-8	oui
Astuce : Remuez de temps en temps ; laissez reposer pendant 3-5 minutes.				
Volaille *)				
Fricassée de poulet	250 g	800	6-7	oui
Consommé de poulet	200 g	800	5-6	oui
Astuce : Retournez après que la moitié du temps se soit écoulé ; laissez reposer pendant 3-5 minutes.				
Poisson				
Filet de poisson	300 g	800	7-8	oui
	400 g	800	8-9	oui
Astuce : Retournez après que la moitié du temps se soit écoulé ; laissez reposer pendant 3-5 minutes.				
Décongélation et cuisson des légumes				
Chou rouge avec des pommes	450 g	800	14-16	oui
Feuilles d'épinard	300 g	800	11-13	oui
Chou-fleur	200 g	800	7-9	oui
Haricots à écosser	200 g	800	8-10	oui
Brocoli	300 g	800	8-9	oui
Pois	300 g	800	7-8	oui
Navet	300 g	800	13-15	oui
Poireau	200 g	800	10-11	oui
Maïs	200 g	800	4-6	oui
Carottes	200 g	800	5-6	oui
Choux de Bruxelles	300 g	800	7-8	oui
Épinards	450 g	800	12-13	oui
	600 g	800	15-17	oui
Astuce : Faites cuire 1-2 cuillère(s) de liquide ; remuez de temps en temps ou coupez soigneusement. Laissez mijoter pendant 2-3 minutes ; assaisonnez juste avant de consommer.				
Potages/ragoût*)				
Ragoût	500 g	800	13-15	oui
Potages consistants	300 g	800	7-8	oui
Potage fondant	500 g	800	13-15	oui
Astuce : Remuez de temps en temps ; laissez mijoter pendant 3-5 minutes.				

*) Aliments prêts à l'emploi

Cuire

Placez le grill sur la plaque de verre incluse. Une vaisselle appropriée qui résiste à la chaleur ou placez directement les aliments sur le grill.

Il n'est pas nécessaire de préchauffer le grill puisqu'il génère de la chaleur immédiatement.

Suivez les consignes suivantes pour la cuisson au grill et la cuisson de gratins :

32

1. Appuyez sur le bouton GRILL/COMBI jusqu'à ce que « 5 » s'affiche.
2. Utilisez le bouton tournant pour régler la durée de cuisson au grill souhaitée entre 10 secondes et 60 minutes.
3. Appuyez sur le bouton START pour démarrer.

NOTE :

Il est recommandé de retourner les aliments (p.ex. viande, saucisse), lorsque la moitié environ du temps de cuisson est écoulée. Le ventilateur continue de fonctionner lorsque la cuisson est en pause.

Comestibles / aliments	Quantité	Durée env. min.	Couvercle
Toast grillé avec du fromage	2-3 tranches	3-4	non
Potages gratinés, p.ex. soupe à l'oignon	2-3 tasses	10-15	non

Modes combinés micro-ondes et grill

Pendant ces modes, le micro-ondes et le grill fonctionnent alternativement dans un délai déterminé.

1. Appuyez plusieurs fois sur le bouton GRILL/COMBI pour sélectionner le mode combiné souhaité.

Code	Micro-ondes	Grill
1	30%	70%
2	55%	45%

2. Utilisez le régulateur rotatif pour sélectionner un temps de cuisson entre 10 secondes et 60 minutes.
3. Appuyez sur le bouton START.

Astuces pour la fonction combi

Lorsque vous cuisez des aliments en choisissant le réglage combi micro-ondes-grill, vous devez respecter les consignes suivantes :

La durée de cuisson pour les aliments épais et en grand quantité comme le rôti de porc, est respectivement plus long que celle pour les aliments en petite quantité et plus bas. **Cependant, pendant la cuisson, la règle opposée s'applique. Plus les aliments sont proches du grill, plus ils bruniront vite**, i.e., lorsque vous préparez des gros morceaux en mode combi, la durée de cuisson au grill est probablement plus courte que celle des morceaux plus petits.

Fonctions automatiques

Utilisez les fonctions automatiques pour cuire automatiquement certaines quantités d'aliments. Respectez les instructions suivantes :

1. Tournez le bouton tournant dans le sens des aiguilles d'une montre et sélectionnez la fonction automatique souhaitée. Choisissez un des réglages indiqués dans le tableau ci-dessous.
2. Après sélection du programme automatique, appuyez sur le bouton START. Utilisez maintenant la molette pour régler le poids.
3. Appuyez sur le bouton START pour commencer l'opération.

NOTE :

- Pour les programmes R. 1, R. 3, R. 5, R. 7 et R. 8 ajoutez environ 2-3 cuillères à soupe d'eau.
- Découpez les pommes de terre en petits morceaux au préalable pour les programmes R. 5 et R. 7.

Tableau des programmes automatiques

Code	Fonction	Quantité
R. 1	Riz	0,1 kg
		0,2 kg
		0,3 kg

Code	Fonction	Quantité
R.2	Viande	0,15 kg
		0,3 kg
		0,45 kg
		0,6 kg
R.3	Légumes	0,2 kg
		0,3 kg
		0,4 kg
		0,5 kg
		0,6 kg
		0,7 kg
		0,8 kg
R.4	Pop-corn	0,1 kg
R.5	Boissons	1 tasse
		2 tasses
R.6	Pommes de terre	0,45 kg
		0,65 kg
R.7	Pizza (Préchauffage)	0,2 kg
		0,3 kg
		0,4 kg
R.8	Poisson	0,2 kg
		0,3 kg
		0,4 kg
		0,5 kg
		0,6 kg
		0,7 kg

Décongélation

NOTE :

- La puissance de micro-onde pour la décongélation est de 40 % (280 W).
- Puisque les micro-ondes pénètrent toujours dans les aliments de l'intérieur vers l'extérieur, les morceaux les plus gros ne seront peut-être pas entièrement décongelés au centre, alors que les couches extérieures commencent à cuire.
- Retournez les aliments comme de la viande, des saucisses ou du pain uniquement une fois la moitié approximative du temps de décongélation imparti écoulée. Fermez la porte et appuyez sur le bouton START pour continuer.
- Tenez compte d'un temps de compensation après le programme de dégivrage. Il s'agit d'une période d'inactivité pendant laquelle une compensation de température a lieu grâce au passage de la chaleur de l'extérieur (décongelé) vers l'intérieur (congelé). Vous pouvez laisser les aliments dans l'appareil à l'arrêt pendant le temps de compensation. Le temps de compensation doit être d'une durée au moins égale au temps dans le micro-ondes, en fonction de la condition des aliments.
- Si les aliments pèsent moins de 200 g, ne les placez pas au milieu mais sur le bord de la plaque de verre.
- Vous pouvez réduire les temps de compensation par ex. en séparant un petit morceau de viande ou en émietter les morceaux congelés après le temps de dégivrage. Pour le pain en tranches ou les saucisses, séparez les tranches pendant le temps de compensation.
- Laissez les fruits se décongeler dans un bol avec un couvercle. Après la moitié du temps de dégivrage, remuez doucement les fruits une fois.

NOTE :

- Les gâteaux et les tartes à glaçage au chocolat ne doivent pas être décongelés dans le micro-ondes.

Deux méthodes permettent de décongeler les aliments:

- Utilisez le bouton MICRO pour sélectionner 4 \square P. Utilisez la molette pour régler le temps de décongélation souhaité.
- Pour utiliser le programme de dégivrage, utilisez la procédure suivante :
 - Déterminez le poids des aliments.
 - Retirez les aliments de leur emballage. Si cela est impossible dégivrez les aliments dans leur emballage pendant 30 secondes au maximum sur la puissance maximum du micro-ondes (voir « Démarrage rapide »).
 - Placez les aliments devant être dégivrés sur la plaque (les fruits dans un bol). Et placez la viande sur une soucoupe inversée pour que les jus puissent s'écouler. Cette soucoupe ne doit pas être utilisée pour d'autres aliments ou entrer en contact avec eux.
 - Appuyez plusieurs fois sur le bouton DEFROST pour sélectionner une des fonctions de décongélation suivantes :

Aliments	Programme de décongélation	Poids	Temps de décongélation
Viande	d.1	0,1-2,0 kg	1:19 - 52:52
Volaille	d.2	0,2-3,0 kg	2:38 - 66:25
Poisson	d.3	0,1-0,9 kg	1:32 - 13:50

- Utilisez la molette pour régler le poids souhaité.
- Appuyez sur le bouton START pour démarrer.

Cuisson à plusieurs étapes

Les programmes peuvent être réglés de façon à ce que jusqu'à 4 fonctions différentes puissent être effectuées successivement.

Par exemple, pour sélectionner les programmes suivants :

Micro-ondes



Griller

- Sélectionnez 1. Fonctions : Appuyez plusieurs fois sur le bouton MICRO pour sélectionner la puissance du micro-ondes souhaitée.
- Utilisez le régulateur rotatif pour sélectionner un temps de cuisson entre 10 secondes et 60 minutes.
- Sélectionnez la 2ème fonction : Appuyez sur le bouton GRILL/COMBI jusqu'à ce que « 5. » s'affiche.
- Utilisez le bouton tournant pour régler la durée de cuisson au grill souhaitée entre 10 secondes et 60 minutes.
- Appuyez sur le bouton START pour commencer l'opération.

NOTE :

- C'est l'alarme sonore qui vous informe d'un changement de programme.
- Cette fonction n'est pas possible avec les programmes de décongélation et automatiques.

Fonctions particulières



Démarrage automatique (Fonction timer)

Le retard maximum est de 23 heures et 59 minutes.

NOTE :

- Réglez tout d'abord l'heure ! Sinon, vous ne pouvez pas utiliser cette fonction.
- En mode de démarrage automatique, la fonction de décongélation est indisponible. Ce programme ne supporte pas la cuisson à démarrage rapide.

Exemple : Il est 10h45. Vous voulez programmer le micro-ondes pour qu'il se mette en marche à la puissance maximale pendant 7:30 minutes à 14h20. Respectez les instructions suivantes pour démarrer automatiquement le micro-ondes :

Étapes	Boutons	Affichage	
1	MICRO	10 0P	(Puissance)
2		7:30	(Temps de cuisson)
3	Maintenez le bouton TIMER/CLOCK enfoncé pendant 3 secondes	10:45	(Heure actuelle)
4		14:45	(Réglage des heures)
5	TIMER/CLOCK	14:45	(Confirmation de l'heure)
6		14:20	(Réglage des minutes)
7	TIMER/CLOCK	10:45	(Heure actuelle)

i NOTE :

- La fonction Minuteur est activée si le symbole «  » clignote à l'écran.
- Pendant ce réglage programmé, les fonctions de commandes sont bloquées (à l'exception de : TIMER/CLOCK, STOP/CANCEL et START).
- Si vous souhaitez à nouveau afficher l'heure de démarrage, appuyez sur le bouton TIMER/CLOCK.
- Pour désactiver l'heure de démarrage automatique, appuyez sur le bouton STOP/CANCEL.
- Une fois le temps pré-réglé atteint, le micro-ondes commencera à fonctionner. Un signal sonore indique le démarrage.
- Si vous souhaitez lancer le programme plus tôt, appuyez alors sur le bouton START. Le programme commence avec les réglages précédemment sélectionnés.

⚠ AVERTISSEMENT : Risque d'incendie !

- Surveillez toujours l'appareil pendant son fonctionnement.
- Lorsque vous utilisez la fonction de retardement, réglez le temps de telle manière que l'appareil fonctionnera sous bonne surveillance.
- N'utilisez pas le micro-ondes vide. Si vous souhaitez sortir le plat avant la fin du programme, il faut annuler le programme en appuyant sur le bouton STOP/CANCEL.

Verrouillage (Verrouillage de sécurité enfant)

- Maintenez enfoncé le bouton STOP/CANCEL pendant 3 secondes pour verrouiller l'appareil. Vous entendrez une tonalité. L'état verrouillé est indiqué sur l'écran par «  FF ». La fonction du panneau de commande est bloquée.
- Maintenez à nouveau enfoncé le bouton STOP/CANCEL pendant 3 secondes pour déverrouiller. Vous entendrez une tonalité.

Fonction d'affichage

Si vous appuyez sur le bouton MICRO pendant l'utilisation, le mode de fonctionnement s'affichera pendant 1-2 secondes.

Nettoyage

⚠ AVERTISSEMENT :

Arrêtez le four à micro-ondes et débranchez la fiche du secteur.

⚠ ATTENTION :

- N'utilisez aucune brosse métallique ou aucun autre objet abrasif.
- N'utilisez aucun détergent abrasif ou acide.
- N'utilisez pas un racloir métallique pour nettoyer la fenêtre panoramique. La surface peut se rayer et le verre éventuellement se briser.

Espace intérieur

- Maintenez l'intérieur du four propre. Les éclaboussures et les liquides ayant débordé sur les parois du four peuvent être enlevés à l'aide d'un chiffon mouillé. Lorsque le four est très encrassé, on peut aussi se servir d'un détergent doux.
- Essuyez la fenêtre à l'intérieur et à l'extérieur avec un chiffon mouillé et enlevez régulièrement les éclaboussures et les taches en provenance de liquides débordés.

Parois extérieures

- Les parois extérieures du four ne doivent être nettoyées qu'avec un chiffon mouillé. Veillez à ce qu'il n'y a pas d'eau qui pénètre par les ouvertures dans le four.
- Ouvrez la porte du micro-ondes avant de nettoyer le panneau de commande pour éviter d'allumer accidentellement l'appareil.

Accessoires

- Nettoyez l'assiette en verre dans de l'eau chaude savonneuse ou dans le lave-vaisselle. Séchez-la avant de la réinstaller dans le micro-ondes.
- Nettoyez régulièrement l'anneau de guidage et la surface du fond. Vous pouvez retirer l'anneau de guidage et le nettoyer à la main. Utilisez un détergent doux ou un nettoyant pour vitres. Séchez bien. Puis, assurez-vous de replacer l'anneau correctement.
- Nettoyez le gril après chaque utilisation avec un liquide pour vaisselle ou placez-le dans un lave-vaisselle pour le nettoyer.

Odeur

Pour enlever les odeurs désagréables du four à micro-ondes, placez une écuelle remplie d'eau et de jus de citron allant au four à micro-ondes dans le four et chauffez-la pendant env. 5 minutes. Essuyez ensuite le four avec un chiffon mouillé.

Éclairage four

Pour remplacer l'éclairage du four, veuillez-vous adresser à un magasin spécialisé près de chez vous.

Dépannage

Une défaillance est souvent due à de légers problèmes. Avant de contacter notre service à la clientèle, veuillez vérifier le tableau ci-dessous :

Problèmes	Origine possible	Note/solution
La réception radio ou TV s'interrompt pendant que le micro-ondes fonctionne.	Le champ électromagnétique de l'appareil peut interférer avec les images et les sons de fréquences particulières.	Cette situation est normale et ne résulte pas d'une défaillance. Éloignez les appareils.
L'appareil n'est pas alimenté en électricité ; l'écran est noir.	Défaut de la prise murale.	Essayez une autre prise murale. Vérifiez le fusible principal de votre habitation.
« : » clignotera à l'écran.	Il y avait une coupure de courant.	Réglez à nouveau l'heure.

Problèmes	Origine possible	Note / solution
L'appareil ne fonctionne pas. L'écran affiche des indications autres que l'heure en cours.	La porte n'est pas correctement fermée.	Vérifiez si des objets ou des restes d'aliments sont coincés dans la porte.
	Après avoir sélectionné la fonction, vous n'avez pas appuyé sur le bouton START.	Appuyez sur le bouton START pour démarrer ou poursuivre le fonctionnement. Appuyez sur le bouton STOP/CANCEL pour annuler le programme.
Toutes les commandes sont verrouillées.	Le verrouillage de sécurité enfant est activé. L'écran affiche « FF ».	Maintenez enfoncé le bouton STOP/CANCEL pendant 3 secondes pour déverrouiller l'appareil. Vous entendrez une tonalité.
	L'écran affichera l'heure actuelle. Le symbole « ⌚ » clignotera.	Un mode de démarrage automatique est programmé. Vous pouvez afficher l'heure de démarrage en appuyant sur le bouton TIMER/CLOCK. Appuyez sur le bouton STOP/CANCEL-pour annuler le programme.
Le plateau tournant provoque un bruit abrasant ou de grattement.	Présence d'objets étrangers ou sales vers la pièce du plateau tournant.	Retirez d'éventuels objets et des restes d'aliments comme il est décrit dans le chapitre « Nettoyage ».
L'appareil s'est arrêté de fonctionner sans raison apparente.	L'appareil est défectueux.	Veillez contacter notre service à la clientèle.

Données techniques

Modèle : MWG 6016 CB
 Alimentation : 230 V~, 50 Hz
 Consommation :
 Micro-ondes : 1150 W
 Gril : 800 W
 Puissance micro-ondes : 700 W / 2450 MHz
 Volume du four : env. 20 litres
 Classe de protection : I
 Poids net : env. 11,65 kg

Nous nous réservons le droit d'apporter des modifications techniques ainsi que des modifications de conception dans le cadre du développement continu de nos produits.

Cet appareil a été contrôlé d'après toutes les directives européennes actuelles applicables, comme par exemple concernant la compatibilité électromagnétique et la basse tension. Cet appareil a été fabriqué en respect des réglementations techniques de sécurité les plus récentes.

Élimination

Signification du symbole « Poubelle »



Protégez votre environnement, ne jetez pas vos appareils électriques avec les ordures ménagères.

Utilisez, pour l'élimination de vos appareils électriques, les bornes de collecte prévues à cet effet où vous pouvez vous débarrasser des appareils que vous n'utilisez plus.

Vous contribuez ainsi à éviter les impacts potentiels dans l'environnement et sur la santé de chacun, causés par une mauvaise élimination de ces déchets.

Vous contribuez aussi au recyclage sous toutes ses formes des appareils électriques et électroniques usagés.

Vous trouverez toutes les informations sur les bornes d'élimination des appareils auprès de votre commune ou de l'administration de votre communauté.

Manual de instrucciones

Le agradecemos la confianza depositada en este producto y esperamos que disfrute de su uso.

Símbolos en este manual de instrucciones

Advertencias importantes para su seguridad están señaladas en especial. Siga estas advertencias incondicionalmente, para evitar accidentes y daños en el aparato:

AVISO:

Advierte ante los peligros para su salud y demuestra posibles riesgos de herida.

ATENCIÓN:

Indica los posibles riesgos para el aparato u otros objetos.

 **NOTA:** Pone en relieve consejos e informaciones para usted.

Índice

Indicación de los elementos de manejo	3
Notas generales	36
¡Importantes indicaciones de seguridad!	36
Señales y símbolos del aparato	38
Indicación de los elementos de manejo	38
Botones y controles del panel de control.....	38
Indicaciones para el funcionamiento de asar a la parrilla y el funcionamiento combinado	39
Vajilla apropiada para el microondas	39
Notas sobre el uso del aparato	39
Indicaciones de interés en el funcionamiento del microondas.....	39
Notas sobre el uso del aparato.....	39
Puesta en marcha	39
Instrucciones de instalación.....	39
Preparación.....	40
Configurar el reloj.....	40
Uso de microondas	40
Pausar o cancelar la cocción.....	40
Inicio rápido.....	40
Calentar.....	40
Tabla de calentamiento	40
Cocinar	41
Recomendaciones de cocción.....	41
Tabla de cocción	41
Asado	42
Modos combinados de microondas y parrilla.....	42
Recomendaciones para el funcionamiento combi	42

Funciones automáticas.....	42
Tabla de programa automático	42
Descongelar	43
Cocina multifases	43
Funciones especiales.....	43
Auto arranque (Función Timer).....	43
Bloqueo (bloqueo infantil)	44
Función de pantalla.....	44
Limpieza.....	44
Espacio interior	44
Paredes exteriores.....	44
Accesorios.....	44
Olor.....	44
Iluminación de horno.....	44
Solución de problemas	44
Datos técnicos	45
Eliminación.....	45
Significado del símbolo "Cubo de basura"	45

Notas generales

Antes de la puesta en servicio de este aparato lea detenidamente el manual de instrucciones y guarde éste bien incluido la garantía, el recibo de pago y si es posible también el cartón de embalaje con el embalaje interior. En caso de dejar el aparato a terceros, también entregue el manual de instrucciones.

- Solamente utilice el aparato para el uso privado y para el fin previsto. Este aparato no está destinado para el uso profesional.
- No lo utilice al aire libre. No lo exponga al calor, a la entrada directa de rayos de sol, a la humedad (en ningún caso sumerja el aparato en agua) y a los cantos agudos. No utilice el aparato con las manos húmedas. En caso de que el aparato esté húmedo o mojado retire de momento la clavija de la caja de enchufe.
- Desconecte el aparato y siempre retire la clavija de la caja de enchufe (por favor tire de la clavija y no del cable), cuando no quiera utilizar el aparato, montar piezas o en caso de limpieza o defectos.
- **No** utilice el aparato sin vigilancia. En caso de salir de la habitación, desconecte siempre el aparato. Retire la clavija de la caja de enchufe.
- El aparato y el cable de alimentación de red se deben controlar regularmente para garantizar que no estén dañados. En caso de que se comprobara un daño, no se podrá seguir utilizando el aparato.
- Solamente utilice accesorios originales.
- Para la seguridad de sus niños no deje material de embalaje (Bolsas de plástico, cartón, poliestireno etc.) a su alcance.

AVISO:

No deje jugar a los niños con la lámina. **¡Existe peligro de asfixia!**

¡Importantes indicaciones de seguridad!

Se ruega leer estas indicaciones cuidadosamente y guardarlas bien para su posterior utilización.

AVISO:

- El horno microondas ha sido diseñado para calentar alimentos y bebidas. Secar alimentos o prendas o calentar almohadillas eléctricas, zapatillas, esponjas, trapos de limpieza mojados o similares puede provocar heridas, combustión o incendio.
- El microondas **no** está previsto para calentar / cocer a **animales vivos**.
- En caso de que la puerta o la obturación de goma de la puerta estén dañadas, no se puede poner en marcha el aparato, hasta que una persona especializada no lo haya reparado.

⚠ AVISO:

- En ningún caso repare el aparato por su cuenta, sino contacte a un servicio autorizado. Excepto para la persona especializada, para los demás significa un peligro realizar trabajos de mantenimiento o de reparación, que exijan descubrir la cubierta que normalmente asegura la protección contra la exposición a la radiación de la energía por microondas.
- Si el cable de alimentación está dañado, debe ser reemplazado por el fabricante, su agente de servicio o una persona con calificación similar para evitar riesgos.
- Se ruega no calentar líquidos en recipientes cerrados. **¡EXISTE PELIGRO DE EXPLOSIÓN!**
- No coloque el microondas en ningún armario.
- El aparato precisa del espacio suficiente para la circulación de aire para funcionar correctamente. Deje una distancia de 30 cm encima, 10 cm detrás, y 10 cm a ambos lados del aparato. No cubra el aparato. No obstruya nunca las aperturas del aparato. No saque las patas.
- Ponga el aparato con la parte posterior orientada a una pared.
- El aparato y las piezas accesibles se calientan durante el uso. Tenga cuidado para evitar tocar los elementos calentadores. Los niños menores de 8 años deben mantenerse alejado a menos que reciban una supervisión continua.
- Solamente utilice vajilla apropiada como: Vidrio, porcelana, cerámica, vajilla de plástico resistente al calor o vajilla especial para microondas.
- Los recipientes metálicos no están permitidos para calentar alimentos ni bebidas en el horno microondas. Obedezca las indicaciones del capítulo "Vajilla apropiada para el microondas".
- Al calentar o al cocinar alimentos en **materiales inflamables**, como pueden ser recipientes de plástico o de papel, se tiene que observar con frecuencia el aparato de microondas para cocinar, causado por la posibilidad de una inflamación.
- En caso de emisión de humos se ruega desconectar el aparato y retirar la clavija de la caja de enchufe. Mantenga la puerta cerrada, para apagar posible llamas que aparezcan.
- El contenido de biberones y tarros con alimentación infantil se debe remover o agitar y revisar la temperatura antes de su uso. Existe peligro de quemarse.
- Use agarraderas para horno o mitones de cocina para sacar los recipientes. **¡RIESGO DE QUEMADURAS!**
- Alimentos con cáscara o piel, como huevos, salchichas, conservas de vidrio cerradas, etc., no se deben calentar en el microondas, ya que podrían explotar, aunque el calentamiento haya sido finalizado por microondas.

⚠ AVISO: ¡Atención demora en la ebullición!

En la ebullición, sobre todo al recalentar líquidos (agua) puede ocurrir, que la temperatura de ebullición se haya alcanzado; pero que las típicas burbujas de vapor todavía no suban. El líquido no hierve de forma uniforme. Esta llamada demora en la ebullición puede, al apartar el recipiente con una leve vibración, causar una repentina formación de burbujas de vapor y originar que rebase el agua. ¡Existe peligro de quemarse! Para conseguir una ebullición uniforme, se ruega colocar una varilla de vidrio o algo similar, no metálico, en el recipiente.

- Este aparato puede ser usado por niños de 8 o más años de edad y personas con capacidades físicas, sensoriales o mentales reducidas, o falta de experiencia y conocimientos, si reciben supervisión o instrucciones sobre el uso del aparato de forma segura y comprenden los riesgos implicados.
- Los niños no deben jugar con el aparato.
- La limpieza y el mantenimiento del usuario no deben ser realizados por niños menores de 8 años, y en este caso con supervisión.
- Mantenga el aparato y el cable fuera del alcance de niños menores de 8 años.
- El marco de la puerta y la obturación, así como piezas vecinas, en caso de que estén sucias, deben ser limpiadas cuidadosamente con un paño húmedo.
- Limpie el microondas con regularidad y retire restos de alimentos del interior.
- Si se ha limpiado mal el aparato puede destruirse su superficie, lo cual acortaría su duración y podría originar situaciones peligrosas.
- No use limpiadores abrasivos ni raspadores metálicos afilados para limpiar la puerta de cristal. Podría rayar la superficie. Puede romper el cristal.

- No use limpiadores a vapor.
- Siga las instrucciones indicadas en el capítulo "Limpieza".
- No utilice el aparato con un temporizador externo o un sistema de control remoto independiente.
- Este aparato sirve
 - para calentar y cocer alimentos sólidos o líquidos
 - para gratinar y asar a la parrilla alimentos sólidos.

Está diseñado para ser usado en domicilios y aplicaciones similares, como:

- cocinas para personal en tiendas, oficinas y otros entornos industriales;
- clientes de hoteles, moteles y otras instalaciones residenciales;
- en instalaciones agrícolas;
- en pensiones.

Señales y símbolos del aparato

Hay un símbolo de advertencia acoplado a la superficie superior del horno microondas:



AVISO: ¡Superficie caliente!
¡Peligro de quemaduras!

La temperatura de las superficies accesibles puede ser muy alta durante y después del funcionamiento.

Tenga también en cuenta las indicaciones informativas del microondas:

Traducción:

WARNING	Aviso
1: MICROWAVE AND HIGH VOLTAGE INSIDE. BE SURE NOT TO REMOVE THE ENCLOSURE.	1: Microondas y alta tensión en el interior. Asegúrese de no retirar la carcasa.
2: THIS APPLIANCE IS EQUIPPED WITH A GROUNDED PLUG FOR YOUR PROTECTION AGAINST POSSIBLE SHOCK HAZARDS AND SHOULD BE CONNECTED TO A PROPERLY GROUNDED OUTLET.	2: Este aparato está equipado con un enchufe de conexión a tierra para su protección contra posibles peligros y se debería conectar de manera correcta a una toma de corriente con conexión a tierra.
3: THIS DEVICE IS TO BE SERVICED ONLY BY PROPERLY QUALIFIED SERVICE PERSONNEL.	3: El mantenimiento y reparación de este aparato lo debe llevar a cabo personal de mantenimiento cualificado.
4: DISCONNECT POWER PLUG BEFORE SERVICING. REMOVAL OF THE ENCLOSURE WITH PRODUCT ENERGIZED COULD EXPOSE SERVICEMEN TO HAZARDOUS HIGH VOLTAGE POTENTIAL.	4: Desenchufe de la toma de corriente antes de realizar el mantenimiento. Retirar la carcasa con el producto conectado podría exponer al mecánico al potencial peligro de tensión alta.

Microwave energy: Do not remove this cover!

Energía de microondas: ¡No retire esta tapa!

Indicación de los elementos de manejo

- 1 Pantalla
- 2 Panel de control
- 3 Mando giratorio
- 4 Abridor de puerta
- 5 Eje motor
- 6 Anilla guía
- 7 Plato giratorio de cristal
- 8 Gratinador
- 9 Pestaña de la puerta
- 10 Ventana de observación
- 11 Plancha de mica

Botones y controles del panel de control

- MICRO** Selecciona el ajuste de potencia de microondas.
- GRILL/COMBI**
- Grill: Para hacer al grill y hornear.
- Combinación: Microondas y parrilla funcionando alternativamente
- DEFROST** Descongele teniendo en cuenta el peso.
- TIMER/CLOCK**
- Reloj: Conjunto con el mando giratorio para ajustar el reloj.
- Temporizador: Preestablecidos para la función TIMER

STOP/CANCEL

- Reiniciar: Pulsar 1 x para cancelar el programa
- Detener: Pulsar 1 x para pausar temporalmente la cocción
- Cancelar: Pulsar 2 x para detener anticipadamente un programa activo
- Bloqueo infantil: Presionar y mantener 3 segundos para bloquear o desbloquear el panel de control

START

- Iniciar el programa.
- Inicio rápido del funcionamiento del microondas (siempre +60 segundos al 100 % de potencia).
- Aumente el tiempo de cocción en 10, 30 o 60 segundos durante el funcionamiento, según el tiempo de cocción ajustado (excepto para los programas de descongelación y los programas automáticos).
- Confirmar una selección.

Mando giratorio

Para ajustar la hora, el tiempo de cocción, la temperatura o por combinaciones.

Indicaciones para el funcionamiento de asar a la parrilla y el funcionamiento combinado

- Como en el funcionamiento de asar a la parrilla y el funcionamiento combinado se utiliza calor radiante, se ruega usar solamente vajilla resistente al calor. Los recipientes de plástico no son adecuados.
- Si solamente utiliza el funcionamiento de asar a la parrilla, también puede utilizar vajilla de metal o de aluminio - pero no al utilizar el funcionamiento combinado o de microondas.
- No coloque nada sobre la parte superior de la carcasa. Está se calentará. Deje las rejillas de ventilación siempre libres.
- Se ruega utilizar la parrilla para acercar el alimento que se quiera asar al elemento calorífico.

Vajilla apropiada para el microondas

- El material ideal para el uso en un microondas es transparente y permite a la radiación de microondas calentar los alimentos de forma homogénea.
- Cuencos o platos redondos/ovalados son más apropiados que cuadrados ya que en los cantos los alimentos podrían rebosar hirviendo.

⚠ ATENCIÓN:

Riesgo de explosión con utensilios cerrados.

- Abra los recipientes cerrados antes de cocinar o calentar.
- Perfore las películas protectoras varias veces con un tenedor.

⚠ ATENCIÓN: ¡Riesgo de chispas e incendio!

- Las microondas no pueden penetrar el metal. Por lo tanto, no pueden usarse recipientes ni bandejas metálicas con el funcionamiento de microondas.
- No utilice cuencos de papel de material reciclado, ya que pueden contener pequeñas cantidades de metal que podrían originar chispas o incendios.

Con la siguiente lista le facilitamos la selección de vajilla apropiada para el microondas:

Material	Apropiado para		
	micro-ondas	parrilla	combinación *
Recipiente de vidrio resistente al calor	si	si	si
Recipiente de vidrio no resistente al calor	no	no	no

Material	Apropiado para		
	micro-ondas	parrilla	combinación *
Recipiente- /plato de cerámica resistente al calor	si	si	si
Recipiente de plástico apropiado para el microondas	si	no	no
Papel de cocina	si	no	no
Material de horno metálico o de aluminio	no	si	no
Parrilla	no	si	no
Lámina de aluminio y recipiente de lámina	no	si	no

*) Combinación de microondas con parrilla

Notas sobre el uso del aparato

Indicaciones de interés en el funcionamiento del microondas

- Su aparato trabaja con radiación de microondas que calienta en muy corto tiempo las partículas de agua en los alimentos. En este proceso no hay radiación calorífica y por ello casi nada de tostado en los alimentos.
- Caliente con este aparato solamente alimentos.
- Este aparato no está apropiado para la cocción de alimentos bañados en aceite.
- Solamente caliente de 1-2 raciones a la vez. Si no pierde el aparato en eficacia.
- Microondas suministran directamente energía. Por ello no es necesario precalentar los alimentos.
- Nunca ponga el aparato en marcha en vacío y en servicio de microondas.
- El horno tradicional no se puede reemplazar por el microondas. El microondas sirve principalmente para:
 - Descongelación de productos congelados
 - Calentamiento rápido de alimentos o bebidas
 - Cocción de comidas.

Notas sobre el uso del aparato

- La selección realizada pulsando botones se confirma con un tono. Si esto no ocurre, es porque no ha pulsado el botón correctamente o no ha seleccionado el programa correcto.
- Si se selecciona un programa y no se pulsa el botón START en dos minutos, la configuración se cancela. La pantalla mostrará la hora actual de nuevo.
- Cuando haya comenzado un programa, la pantalla mostrará un temporizador de cuenta atrás indicando el tiempo de funcionamiento restante.
- 3 tonos indicarán el fin del programa. "E n d" se mostrará en la pantalla. Después el aparato se desconecta automáticamente.
- La iluminación del interior del microondas está encendida permanentemente. Cierre la puerta del microondas para apagar la iluminación.

Puesta en marcha

Instrucciones de instalación

- Instale el aparato con su parte posterior mirando a la pared.
- Mantenga los siguientes espacios de seguridad:
 - 10 cm posteriores
 - 10 cm a ambos lados
 - 30 cm sobre el microondas.
- Para evitar interferencias con el funcionamiento de otros dispositivos, no ponga el dispositivo cerca de otros dispositivos electrónicos.

Preparación

1. Presione el abridor de puerta para abrir la puerta del microondas. La puerta se abrirá.
2. Saque cualquier accesorio de la cámara de cocción y desembálelos.
3. Si todavía no lo ha hecho: Coloque el eje impulsor en el centro de la parte inferior del horno.
4. Coloque el anillo guía en el centro.
5. Posicione el plato giratorio de cristal de modo que las hendiduras inferiores se bloqueen en el centro del eje impulsor.
6. Supervise el aparato si tiene algunos defectos visibles, sobre todo en la zona de la puerta. Si hubiera defectos de cualquier tipo, de ninguna forma se deberá poner en marcha el aparato.
7. Asegurarse de que la tensión de alimentación coincida con la del aparato. Comprobar la etiqueta identificadora para consultar las especificaciones.
8. Introduzca la clavija en una caja de enchufe con toma tierra y correctamente instalada.

⚠ ATENCIÓN:

- ¡No retire ningunas piezas montadas del espacio interior de cocción o de la parte interior de la puerta!
- La plancha de mica (11) también forma parte del aparato y no debe sacarse. Protege el componente electrónico que tiene detrás de la suciedad.

ℹ NOTA:

Si existen restos de fabricación o aceite en la cavidad o el elemento calentador, puede producirse humo u olores durante el primer uso. Es normal, y se acabará después de diversos usos.

Recomendamos encarecidamente proceder del modo siguiente:

- Active el modo gratinado y deje funcionar el dispositivo varias veces sin alimento en el interior.
- Asegúrese de tener una ventilación suficiente.

Configurar el reloj

ℹ NOTA:

En cuanto el aparato se haya conectado a la fuente de alimentación, todos los campos se iluminarán tres veces. Entonces, sonará una señal acústica y en la pantalla parpadeará “:”.

1. Pulse el botón TIMER/CLOCK una vez.
2. Use el mando para establecer la hora deseada.
3. Pulse el botón TIMER/CLOCK para confirmar la configuración.
4. Use el mando para establecer la hora deseada.
5. Pulse de nuevo el botón TIMER/CLOCK para activar la nueva hora. El símbolo delimitador “:” de la hora parpadeará en la pantalla.

Uso de microondas

1. Eche la comida a calentar en el menaje apropiado.
2. Abra la puerta y coloque el menaje en el centro del plato giratorio. Cierre la puerta. (Por motivos de seguridad, el horno trabaja sólo estando la puerta bien cerrada.)
3. Pulse una vez/repetidamente el botón MICRO para seleccionar la potencia de microondas deseada.

Potencia en pantalla seleccionada en %	Potencia en vatios (aprox.)	Aplicaciones
10 0P	700	Calentamiento rápido
8 0P	560	Cocción
6 0P	420	Cocinar a fuego lento
4 0P	280	Descongelar alimentos congelados
2 0P	140	Fundir mantequilla, etc.

4. Use el dial de control para seleccionar un tiempo de cocción entre 10 segundos y 60 minutos.
5. Pulse el botón START. Este tiempo depende de la cantidad y de la naturaleza del producto. Con un poco de práctica, aprenderá en seguida el tiempo que necesita para la cocción.

ℹ NOTA:

- Cada vez que pulse el botón START, aumentará el tiempo de funcionamiento.
 - Hasta 5 minutos para 10 segundos.
 - De 5 a 10 minutos para 30 segundos.
 - Más de 10 minutos para 60 segundos.
- La preparación en el horno microondas tiene lugar con mucha más rapidez que en el horno térmico. Si no está seguro, ponga algo más corto el tiempo de cocción y, si fuere necesario, termine la cocción posteriormente.
- **Precaución:** Coloque por favor durante la operación en microondas una tapa cobertora sobre el(los) viver(es).

Pausar o cancelar la cocción

- Para pausar la cocción, pulse el botón STOP/CANCEL una vez o abra la puerta. Parpadeará el tiempo en pantalla.
- Para continuar cocinando, cierre la puerta y pulse el botón START de nuevo.
- Para detener por completo el proceso de cocción, pulse dos veces el botón STOP/CANCEL y restablecerá toda la configuración del programa.

Inicio rápido

¿Puede querer calentar alimentos o bebidas rápidamente a máxima potencia?

Arranque rápidamente el microondas pulsando directamente el botón START. El proceso de cocción comenzará inmediatamente, mientras que cada pulsación del botón aumentará el tiempo de cocción en 10, 30 o 60 segundos (consulte “Uso de microondas”).

La posición de potencia de microondas será el 100 %.

Calentar

El calentamiento es una característica especial de los microondas. Los líquidos y alimentos refrigerados pueden calentarse fácilmente a temperatura ambiente o para comerse sin tener que usar demasiados recipientes. Los tiempos de calentamiento de la tabla siguiente son una referencia solamente, ya que el tiempo depende en gran medida de la temperatura original y de la textura de los alimentos. Por lo tanto, recomendamos comprobar de vez en cuando si los alimentos están lo suficientemente calientes.

Tabla de calentamiento

Comestibles / alimento	Cantidad	Potencia de microondas en %	Tiempo aprox. en min.	Tapa
Líquidos				
1 taza	150 g	10 0P	0,5-1	no
0,5ℓ	500 g	10 0P	3,5-5	no
0,75ℓ	750 g	10 0P	5-7	no
Recomendación: Ponga una varilla de cristal en el recipiente para evitar sobrecalentamientos, y remueva bien antes de beber.				

Comestibles / alimento	Cantidad	Potencia de microondas en %	Tiempo aprox. en min.	Tapa
Platos				
Costillas + patatas y verduras	450g	100%	2,5-3,5	sí
Gulash con fideos	450g	100%	2-2,5	sí
Carne + puré + salsa	450g	100%	2,5-3,5	sí
Recomendación: Humedecer levemente antes de cocinar; remover de vez en cuando.				
Carne				
Costillas, rebozadas	200g	100%	1-2	no
Albóndigas, 4 trozos	500g	100%	3-4	no
Asado	250g	100%	2-3	no
Recomendación: Unte con aceite para que el rebozado o la superficie no se ablanden.				
Aves				
½ pollo	450g	100%	3,5-5	no
Fricandó de pollo	400g	100%	3-4,5	sí
Recomendación: Untar con aceite; remover ocasionalmente.				
Guarniciones				
Fideos, arroz, 1 ración	150g	100%	1-2	sí
2 raciones	300g	100%	2,5-3,5	sí
Patatas	500g	100%	3-4	sí
Recomendación: Humedecer ligeramente antes de cocinar.				
Sopas / salsas				
Caldo, 1 plato	250g	100%	1-1,5	sí
Sopa con sólidos	250g	100%	1,5-2	sí
Salsas	250g	100%	1-2	sí
Alimentos infantiles				
Leche	100ml	100%	0,5-1	no
Puré	200g	100%	1-1,5	no
Recomendación: ¡Agitar o remover por completo. Comprobar la temperatura!				

Cocinar

Recomendaciones de cocción

Siga las orientaciones ofrecidas en la tabla de cocción y la receta. Controle el proceso de cocción si aún no tiene mucha experiencia.

Puede abrir la puerta del dispositivo en cualquier momento. El dispositivo se apagará automáticamente.

Sólo continuará el funcionamiento cuando se cierre la puerta y se pulse de nuevo el botón START.

Los alimentos refrigerados precisan de un tiempo de cocción superior que los que están a temperatura ambiente.

Cuanto más gruesos sean los alimentos, mayor será el tiempo de cocción. La carne cortada en trozos grandes, por ejemplo, precisa de una cocción más larga que la misma cantidad de carne cortada en tiras. Se recomienda cocinar cantidades mayores de alimentos a potencia máxima y hacerla cocer a fuego lento, a media potencia, para obtener una cocción más uniforme.

Los alimentos inferiores se cocinan con mayor rapidez que los que están encima. Distribuya los alimentos tan bajos como sea posible. Ponga las

partes más delgadas, como los muslos de pollo o los filetes de pescado, en el centro, o déjelas solapadas.

Las cantidades más pequeñas de alimentos se cocinan más rápido que las más grandes. La siguiente norma general es aplicable:

Doble cantidad = casi el doble de tiempo

La mitad = la mitad del tiempo

Si no puede encontrar el tiempo exacto de cocción de un plato, puede aplicar la norma siguiente:

Por cada 100g aprox. 1 minuto de cocción

Todos los alimentos que tape en un fogón normal también deben taparse en el microondas.

Una tapa evitará que los alimentos se sequen. Un plato invertido, papel antigrasa o láminas para cocción en microondas son adecuados como tapas. Cocine los alimentos que deban dorarse sin tapa.

Tabla de cocción

Comestibles / alimento	Cantidad	Potencia de microondas en %	Tiempo aprox. en min.	Tapa
Verduras				
Berenjena	500g	80%	7-10	sí
Coliflor	500g	80%	13-15	sí
Brécol	500g	80%	6-9	sí
Achicoria	500g	80%	6-7	sí
Guisantes	500g	80%	6-7	sí
Hinojo	500g	80%	8-11	sí
Judías verdes	300g	80%	13-15	sí
Patatas	500g	80%	9-12	sí
Nabos	500g	80%	8-10	sí
Puerros	500g	80%	7-9	sí
Maíz en mazorca	250g	80%	7-9	sí
Zanahorias	500g	80%	8-10	sí
Pimientos	500g	80%	6-9	sí
Coles de bruselas	300g	80%	7-10	sí
Espárragos	300g	80%	6-9	sí
Tomates	500g	80%	6-7	sí
Calabacín	500g	80%	9-10	sí
Recomendación: Corte las verduras en pequeños trozos y cuézalas con 2-3 cucharadas de líquido. Remueva ocasionalmente. Cocine a fuego lento 3-5 minutos y sazone inmediatamente antes de servir.				
Frutas				
Manzana o pera al horno	500g	80%	5-8	sí
Ruibarbo asado	250g	80%	4-6	no
Manzana al horno, 4 trozos	500g	80%	7-9	sí
Recomendación: Añadir 125 ml de agua; el zumo de limón evita que la fruta pierda color; cocinar a fuego lento 3-5 minutos.				
Carne *)				
Carne en salsa	400g	80%	10-12	sí
Goulash, tiras de venado	500g	80%	10-15	sí
Redondo de ternera	250g	80%	7-8	sí
Recomendación: Remover ocasionalmente, dejar reposar 3-5 minutos.				

Comestibles / alimento	Cantidad	Potencia de microondas en %	Tiempo aprox. en min.	Tapa
Aves*)				
Fricandó de pollo	250 g	80%	6-7	sí
Sopa de pollo	200 g	80%	5-6	sí
Recomendación: Remover ocasionalmente, dejar reposar 3-5 minutos.				
Pescado				
Filete de pescado	300 g	80%	7-8	sí
	400 g	80%	8-9	sí
Recomendación: Gírelo pasado la mitad del tiempo; cocine a fuego lento 3-5 minutos.				
Descongelar y cocinar verdura				
Repollo rojo con manzana	450 g	80%	14-16	sí
Hojas de espinacas	300 g	80%	11-13	sí
Coliflor	200 g	80%	7-9	sí
Judías	200 g	80%	8-10	sí
Brécol	300 g	80%	8-9	sí
Guisantes	300 g	80%	7-8	sí
Nabos	300 g	80%	13-15	sí
Puerros	200 g	80%	10-11	sí
Maíz	200 g	80%	4-6	sí
Zanahorias	200 g	80%	5-6	sí
Coles de Bruselas	300 g	80%	7-8	sí
Espinacas	450 g	80%	12-13	sí
	600 g	80%	15-17	sí
Recomendación: Cocinar con 1-2 cucharadas de líquido; remover ocasionalmente o cortar cuidadosamente. Cocine a fuego lento 2-3 minutos y sazone inmediatamente antes de servir.				
Sopas / cocido*)				
Cocido	500 g	80%	13-15	sí
Sopa con sólidos	300 g	80%	7-8	sí
Crema	500 g	80%	13-15	sí
Recomendación: Remover ocasionalmente, cocinar a fuego lento 3-5 minutos.				

*) Alimentos precocinados

Asado

Ponga la rejilla de asado sobre la bandeja de cristal incluida. Use utensilios resistentes al calor adecuados, o ponga los alimentos directamente sobre la rejilla.

No es necesario precalentar la rejilla de asado, ya que el asado genera calor radiante de inmediato.

Proceda del modo siguiente para asar y gratinar:

1. Pulse el botón GRILL/COMBI hasta que "5." aparezca en la pantalla.
2. Use el mando giratorio para establecer el tiempo de asado deseado, entre 10 segundos y 60 minutos.
3. Pulse el botón START para comenzar.

NOTA:

Recomendamos girar los alimentos (como carne, salchichas) tras aproximadamente la mitad del tiempo de cocción. El ventilador seguirá funcionando cuando se pause el proceso de cocción.

Comestibles / alimento	Cantidad	Tiempo aprox. en min.	Tapa
Gratinar tostada con queso	2-3 rebanadas	3-4	no
Gratinar sopas, p.ej. como sopa de cebolla	2-3 tazones	10-15	no

Modos combinados de microondas y parrilla

Durante estos modos el microondas y la parrilla funcionan internamente durante un tiempo concreto.

1. Pulse el botón GRILL/COMBI repetidamente para seleccionar el modo de combinación deseado.

Código	Microondas	Parrilla
1	30%	70%
2	55%	45%

2. Use el dial de control para seleccionar un tiempo de cocción entre 10 segundos y 60 minutos.
3. Pulse el botón START.

Recomendaciones para el funcionamiento combi

Cuando cocine alimentos con la posición combinada de microondas-gratinado, debería obedecer los principios siguientes:

El tiempo de cocción para alimentos grandes y gruesos, como el asado de cerdo, es más largo que para alimentos más pequeños o que queden más abajo. **Sin embargo, cuando ase, es aplicable la norma opuesta. Cuanto más cerca esté el alimento del gratinador, antes se dorará.** Es decir, cuando prepare piezas grandes con funcionamiento combi, el tiempo de asado es posiblemente más breve que el de trozos más pequeños.

Funciones automáticas

Use las funciones automáticas para cocinar automáticamente ciertas cantidades de alimentos. Proceda del modo siguiente:

1. Gire el mando hacia la derecha y seleccione la función automática deseada. Elija una de las posiciones de la tabla siguiente.
2. Tras seleccionar el programa automático, pulse el botón START. Use a continuación el mando giratorio para seleccionar el peso.
3. Pulse el botón START para iniciar el funcionamiento.

NOTA:

- Para los programas A.1, A.3, A.5, A.7 y A.8 añada aproximadamente 2-3 cucharadas de agua.
- Para los programas A.5 y A.7 corte las patatas en trozos pequeños.

Tabla de programa automático

Código	Función	Cantidad
A.1	Arroz	0,1 kg
		0,2 kg
		0,3 kg
A.2	Carne	0,15 kg
		0,3 kg
		0,45 kg
		0,6 kg

Código	Función	Cantidad
R.3	Verduras	0,2 kg
		0,3 kg
		0,4 kg
		0,5 kg
		0,6 kg
		0,7 kg
		0,8 kg
R.4	Palomitas de maíz	0,1 kg
R.5	Refrescos	1 taza
		2 tazones
R.6	Patatas	0,45 kg
		0,65 kg
R.7	Pizza (Calentando)	0,2 kg
		0,3 kg
		0,4 kg
R.8	Pescado	0,2 kg
		0,3 kg
		0,4 kg
		0,5 kg
		0,6 kg
		0,7 kg

Descongelar

NOTA:

- La potencia de microondas al descongelar es del 40 % (280 W).
- Como las microondas siempre penetran los alimentos del exterior hacia dentro, los trozos más grandes pueden no quedar descongelados en el centro. Las capas externas pueden haber comenzado a cocerse.
- Déle la vuelta a alimentos tales como carne, salchichas o pan una vez después de que haya transcurrido la mitad del tiempo de descongelado. Cierre la puerta y pulse el botón START para continuar.
- Introduzca un tiempo de compensación tras el programa de descongelación. Es un periodo de reposo durante el que se produce una compensación de temperatura mediante la conducción del calor del exterior (descongelado) al interior (congelado). Puede dejar los alimentos en el aparato apagado o fuera del aparato durante el tiempo de compensación. El tiempo de compensación debe ser al menos tantos minutos como el tiempo de descongelación en el microondas. Depende de la condición de los alimentos.
- Si el peso de los alimentos es inferior a 200 g, no lo coloque en el centro, sino en el borde de la bandeja de cristal.
- Puede abreviar los tiempos de compensación, por ejemplo, separando los trozos pequeños de carne o despiezando los trozos congelados restantes de carne picada tras el tiempo de descongelación. Para las rebanadas de pan o las salchichas, separe las rebanadas durante el tiempo de compensación.
- Deje descongelar la fruta en un recipiente con tapa. Pasada aproximadamente la mitad del tiempo de descongelación, remueva suavemente la fruta una vez.
- Los pasteles o tartas con recubrimiento de chocolate no deben descongelarse en el microondas.

Puede descongelar los alimentos de dos formas:

- Use el botón MICRO para seleccionar . Utilice el mando giratorio para ajustar el tiempo de descongelación deseado.

- Para usar el programa de descongelación, proceda del modo siguiente:
 1. Determine el peso de los alimentos.
 2. Retire los alimentos del embalaje. Si no se puede extraer del embalaje, descongele durante 30 segundos a potencia máxima de microondas (consulte "Inicio rápido").
 3. Ponga los alimentos a descongelar sobre la bandeja (la fruta dentro de un recipiente). Coloque también los alimentos sobre un plato de forma que los jugos de la carne puedan soltarse. Este plato no debe usarse nunca para otros alimentos ni entrar en contactos con ellos.
 4. Pulse repetidamente el botón DEFROST para seleccionar una de las funciones de descongelación:

Alimento	Programa de descongelación	Peso	Tiempo de descongelación
Carne	d.1	0,1-2,0 kg	1:19-52:52
Aves	d.2	0,2-3,0 kg	2:38-66:25
Pescado	d.3	0,1-0,9 kg	1:32-13:50

5. Utilice el mando giratorio para ajustar el peso deseado.
6. Pulse el botón START para comenzar.

Cocina multifases

Puede configurar los programas de forma que se realicen hasta 4 funciones sucesivas.

Si, por ejemplo, selecciona los siguientes programas:

Microondas



Gratinar

1. Selección 1. Funciones: Pulse el botón MICRO repetidamente para seleccionar la potencia de microondas deseada.
2. Use el dial de control para seleccionar un tiempo de cocción entre 10 segundos y 60 minutos.
3. Seleccione la función 2ª: Pulse el botón GRILL/COMBI hasta "E." aparece en la pantalla. Use el mando giratorio para establecer el tiempo de asado deseado, entre 10 segundos y 60 minutos.
4. Pulse el botón START para iniciar el funcionamiento.

NOTA:

- El cambio de programa se indica con un pitido.
- Esta función no es posible con los programas automáticos y de descongelación.

Funciones especiales

Auto arranque (Función Timer)



El tiempo máximo de retraso es de 23 horas 59 minutos.

NOTA:

- ¡Configure primero el reloj! En caso contrario no podrá usar esta función.
- Cuando use el auto arranque, la función de descongelación no está disponible. Este programa no acepta la cocción de inicio rápido.

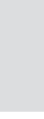
Ejemplo: Son las 10:45 h. Quiere programar el microondas para que funcione a máxima potencia durante 7 ½ minutos a las 14:20. Proceda del modo siguiente para arrancar automáticamente el microondas:

Paso	Botón	Pantalla	
1	MICRO		(Potencia)
2		7:30	(Tiempo de cocción)

Paso	Botón	Pantalla	
3	Mantenga pulsado el botón TIMER/CLOCK durante tres segundos	10:45	(Hora actual)
4		14:45	(Configurar horas)
5	TIMER/CLOCK	14:45	(Confirmación de la hora)
6		14:20	(Configurar minutos)
7	TIMER/CLOCK	10:45	(Hora actual)

NOTA:

- La función del temporizador se activa cuando el símbolo "⏻" parpadea en la pantalla.
- Durante esta configuración programada las funciones de los controles se bloquean (excepción: TIMER/CLOCK, STOP/CANCEL y START).
- Si quiere mostrar de nuevo la hora de inicio, pulse el botón TIMER/CLOCK.
- Para desactivar la hora de inicio automático, pulse el botón STOP/CANCEL.
- Cuando se alcance el tiempo preestablecido, el microondas comenzará a funcionar. Un pitido indicará el inicio.
- Si desea iniciar el programa antes, pulse el botón START. El programa comienza según la configuración seleccionada previamente.

AVISO: ¡Riesgo de incendio!

- Supervise siempre el dispositivo cuando esté funcionando.
- Cuando use la función de retraso, establezca la hora de forma que el dispositivo funcione con la supervisión adecuada.
- No use el microondas vacío. Si desea retirar los alimentos antes de que termine el programa, debe cancelar el programa pulsando el botón STOP/CANCEL.

Bloqueo (bloqueo infantil)

- Presione y mantenga el botón STOP/CANCEL 3 segundos para bloquear el aparato. Escuchará un pitido. La condición de bloqueo se muestra en pantalla con "FF". El funcionamiento del panel de control estará bloqueado.
- Presione y mantenga de nuevo el botón STOP/CANCEL 3 segundos para desbloquearlo. Escuchará un pitido.

Función de pantalla

Si pulsa el botón MICRO durante el funcionamiento, el modo de funcionamiento se mostrará durante 1-2 segundos.

Limpieza

AVISO:

Desconecte el microondas y retire el enchufe.

ATENCIÓN:

- No use cepillos de cerdas de acero ni otros objetos abrasivos.
- No use detergentes ácidos ni abrasivos.
- No use raspadores metálicos para limpiar la ventana de observación. La superficie podría rayarse y posiblemente se rompiera el cristal.

Espacio interior

- Mantenga limpio el espacio interior del horno. Salpicaduras y líquidos derramados en las paredes del horno se pueden quitar con un paño húmedo. Si el horno está muy sucio también se puede usar un detergente suave.
- Limpie la ventana por afuera y por adentro con un paño húmedo y elimine con regularidad las salpicaduras y las manchas de los líquidos derramados.

Paredes exteriores

- Las paredes exteriores de la carcasa sólo se deberían limpiar con un paño húmedo. Tenga atención de que no entre ningún agua en las aberturas de la carcasa y con ello en el interior del aparato.
- Abra la puerta del microondas antes de limpiar el panel de control para evitar ponerlo en marcha accidentalmente.

Accesorios

- Limpie la bandeja de cristal en agua jabonosa caliente o en el lavavajillas. Séquela antes de volver a colocarla en el microondas.
- Limpie con regularidad la anilla de guía y el interior del fondo. Puede quitar la anilla de guía y limpiarla manualmente. Use un detergente suave o limpiacristales. Séquelo por completo. Asegúrese de colocar la anilla correctamente a continuación.
- Limpie la parrilla tras cada uso con detergente lavavajillas o póngala en el lavavajillas para limpiarla.

Olor

Para eliminar olores desagradables del microondas, coloque en el horno un cuenco apropiado para el microondas conteniendo agua y zumo de limón, calentado esto aprox. 5 minutos. A continuación limpie el horno con un paño suave.

Iluminación de horno

Para recambiar la iluminación del horno diríjase por favor a un taller especializado en su cercanía.

Solución de problemas

Las averías a menudo son causadas por problemas poco importantes. Antes de contactar con nuestro servicio al cliente, compruebe la tabla siguiente:

Problema	Posible causa	Notas / solución
La recepción de radio o TV se interrumpe durante el funcionamiento del microondas.	Los campos electromagnéticos del dispositivo pueden interferir con la imagen y el sonido de ciertas frecuencias.	Es normal, no se trata de una avería. Coloque los dispositivos más apartados uno del otro.
El dispositivo no tiene electricidad; la pantalla está apagada.	Toma de corriente defectuosa.	Pruebe otra toma de corriente.
		Compruebe los fusibles de su casa.
"." parpadeará en la pantalla.	Corte de corriente.	Vuelva a configurar la hora.
El dispositivo no comienza a funcionar. La pantalla muestra una lectura que no es la hora.	La puerta está mal cerrada.	Compruebe si hay objetos o restos de alimentos encallados en la puerta.
	El botón START no se ha pulsado después de seleccionar la función.	Pulse el botón START para iniciar o continuar el funcionamiento. Pulse el botón STOP/CANCEL para cancelar el programa.

Problema	Posible causa	Notas / solución
Los mandos están bloqueados.	Bloqueo infantil activado. La pantalla muestra "FF".	Presione y mantenga el botón STOP/CANCEL 3 segundos para desbloquear el aparato. Escuchará un pitido.
	La pantalla mostrará la hora actual. El símbolo "⦿" parpadeará.	Se programa un modo de inicio automático. Puede ver la hora de inicio pulsando el botón TIMER/CLOCK. Pulse el botón STOP/CANCEL para cancelar el programa.
El plato giratorio emite un sonido de raspado o abrasión.	Hay suciedad u objetos extraños en el eje del plato giratorio.	Retire cualquier eventual objeto y resto de alimentos como se describe en "Limpieza".
Se detiene el funcionamiento sin razón aparente.	Dispositivo defectuoso.	Contacte con nuestro servicio al cliente.

Datos técnicos

Modelo: MWG 6016 CB
 Suministro de tensión: 230 V~, 50 Hz
 Consumo de energía:
 Microondas: 1150 W
 Parrilla: 800 W
 Potencia asignada de salida de microondas: 700 W/2450 MHz
 Volumen espacio de cocción: aprox. 20 litros
 Clase de protección: I
 Peso neto: aprox. 11,65 kg

El derecho de realizar modificaciones técnicas y de diseño en el curso del desarrollo continuo del producto está reservado.

Este aparato se ha examinado según las normativas actuales y vigentes de la Comunidad Europea, como p.ej. compatibilidad electromagnética y directiva de baja tensión y se ha construido según las más nuevas especificaciones en razón de la seguridad.

Eliminación

Significado del símbolo "Cubo de basura"



Proteja nuestro medio ambiente, aparatos eléctricos no forman parte de la basura doméstica.

Haga uso de los centros de recogida previstos para la eliminación de aparatos eléctricos y entregue allí sus aparatos eléctricos que no vaya a utilizar más.

Ayudará en evitar las potenciales consecuencias, a causa de una errónea eliminación de desechos, para el medio ambiente y la salud humana.

Con ello, contribuirá a la recuperación, al reciclado y a otras formas de reutilización de los aparatos viejos eléctricos y electrónicos.

La información cómo se debe eliminar los aparatos, se obtiene en su ayuntamiento o su administración municipal.

Istruzioni per l'uso

Grazie per aver scelto il nostro prodotto. Vi auguriamo un buon utilizzo del dispositivo.

Simboli per questo manuale di istruzioni per l'uso

Le indicazioni importanti per la propria sicurezza sono indicati appropriatamente. Osservare assolutamente queste indicazioni, per evitare incidenti e danni all'apparecchio:

AVVISO:

Previene i rischi della propria salute ed indica possibili rischi di ferite.

ATTENZIONE:

Indica possibili pericoli per l'apparecchio o altri oggetti.

 **NOTA:** Mette in risalto consigli ed informazioni.

Indice

Elementi di comando.....	3
Note generali	46
Importanti avvertenze di sicurezza!.....	46
Indicazioni e simboli presenti sull'apparecchio.....	48
Elementi di comando.....	48
Tasti e controlli del pannello di controllo	48
Avvertenze per l'uso grill e combinato	49
Stoviglie adatte alla microonde.....	49
Note sul funzionamento e sull'uso del dispositivo	49
Cosa si deve sapere sull'uso del microonde	49
Note sul funzionamento del dispositivo	49
Messa in funzione	49
Istruzioni di installazione	49
Preparazione	49
Impostare l'orologio.....	50
Utilizzo del microonde.....	50
Pausa o annullamento della cottura	50
Avvio rapido	50
Riscaldamento	50
Tabella di riscaldamento	50
Cottura	51
Consigli pratici di cottura.....	51
Tabella di cottura	51
Grigliare	52
Modalità di combinazione microonde e grill	52
Suggerimenti per l'operazione combinata	52
Funzioni automatiche.....	52
Tabella programmi automatici.....	52

Scongelamento	53
Cottura a più fasi.....	53
Funzioni speciali	53
Avvio automatico (Funzione dello Timer)	53
Blocco (Blocco di sicurezza per bambini).....	54
Funzione dello schermo.....	54
Pulizia	54
Spazio interno	54
Pareti esterne.....	54
Accessori.....	54
Odore	54
Illuminazione per forno.....	54
Risoluzione problemi	54
Dati tecnici	55
Smaltimento	55
Significato del simbolo "Eliminazione"	55

Note generali

Prima di mettere in funzione questo apparecchio, leggere molto attentamente le istruzioni per l'uso e conservarle con cura unitamente al certificato di garanzia, allo scontrino e, se possibile, alla scatola di cartone con la confezione interna. Se passate l'apparecchio a terzi, consegnate anche le istruzioni per l'uso.

- Utilizzare l'apparecchio esclusivamente per scopi privati e conformemente al tipo di applicazione previsto. Questo prodotto non è stato concepito ai fini di un impiego in ambito industriale.
- Non utilizzarlo all'aperto. Proteggerlo dal calore, nonché dall'esposizione diretta ai raggi solari e dall'umidità (non immergerlo mai in sostanze liquide) e tenerlo a distanza da oggetti con spigoli affilati. Non utilizzare l'apparecchio con le mani umide. Nel caso in cui si bagni o si inumidisca l'apparecchio, staccare immediatamente la spina.
- Disattivare l'apparecchio e staccare sempre la spina dalla relativa presa (prendendo in mano la spina, non tirando il cavo) allorché non si utilizza l'apparecchio, quando si applicano degli accessori oppure nel caso in cui lo si debba pulire o si siano manifestate anomalie.
- **Non** mettere in funzione l'apparecchio senza sorveglianza. Spegnerne sempre l'apparecchio, se si desidera uscire dalla stanza. Estrarre la spina dalla presa.
- Controllare regolarmente che l'apparecchio e il cavo non presentino tracce di danneggiamento. In tal caso l'apparecchio non deve più essere utilizzato.
- Utilizzare esclusivamente accessori originali.
- Per sicurezza tenere l'imballaggio (sacchetto di plastica, scatola, polistirolo, ecc.) fuori dalla portata dei bambini.

AVVISO:

Non lasciar giocare i bambini piccoli con la pellicola. **Pericolo di soffocamento!**

Importanti avvertenze di sicurezza!

Leggere attentamente e conservare per l'uso futuro.

AVVISO:

- Il forno a microonde è destinato a riscaldare alimenti e bevande. Asciugare alimenti o indumenti o riscaldare cuscini elettrici, pantofole, spugne o stracci per pulire o simili può causare lesioni, combustioni o incendio.
- La microonde **non** è adatta per riscaldare **animali vivi**.
- Se lo sportello o le guarnizioni dello sportello sono danneggiate, il forno non può essere usato prima che siano state effettuate riparazioni da una persona addestrata allo scopo.
- Non riparare mai il forno direttamente, contattare un esperto autorizzato. Tranne che per l'esperto, per tutti è pericoloso eseguire lavori di manutenzione o riparazione che richiedano la rimozione di un coperchio che garantisce la protezione contro le radiazioni dell'energia microonde.

⚠ AVVISI:

- Se il cavo di corrente è danneggiato, farlo sostituire del produttore, agente di assistenza o persona qualificata al fine di evitare pericoli.
- Non riscaldare liquidi in recipienti chiusi. **PERICOLO DI ESPLOSIONE!**
- Non poggiare la microonde in un armadio.
- Il dispositivo necessita di spazio sufficiente per la circolazione dell'aria al fine di farlo funzionare correttamente. Lasciare una distanza di 30 cm sopra, di 10 cm sul retro e di 10 cm su entrambi i lati del dispositivo. Non coprire il dispositivo. Non bloccare le aperture del dispositivo. Non togliere i piedi.
- Mettere il dispositivo con il retro rivolto verso il muro.
- Il dispositivo e i suoi accessori possono diventare molto caldi durante l'uso. Fare attenzione a non toccare gli elementi termici. I bambini di età inferiore agli 8 anni devono essere tenuti lontani a non sorvegliati.
- Utilizzare solo stoviglie idonee come: vetro, porcellana, ceramica, materiale sintetico resistente al calore o stoviglie speciali per microonde.
- Non sono ammessi contenitori metallici per riscaldare cibi e bevande nel forno a microonde. Osservare le avvertenze riportate nel capitolo "Stoviglie adatte alla microonde".
- Se si desidera riscaldare o cuocere cibi in **contenitori combustibili** come di carta o di materia plastica, è necessario sorvegliare la microonde per evitare la possibilità di combustione.
- Se si sviluppa fumo, spegnere l'apparecchio e staccare la spina. Tenere chiuso lo sportello per soffocare eventuali fiamme.
- L'apparecchio non deve essere assolutamente riparato dall'utente. Dopo aver tolto il coperchio c'è pericolo di radiazioni provenienti dall'energia microonde.
- Usare indumenti o guanti da cucina quando si tolgono i contenitori. **PERICOLO DI USTIONI!**
- Alimenti con guscio o scorza, come uova, salami, conserve sottovetro chiuse ecc. non possono essere riscaldati nel forno microonde perché possono esplodere anche quando il riscaldamento da parte delle microonde è terminato.

⚠ AVVISI: Ebollizione rallentata!

Durante la cottura, soprattutto quando si riscaldano liquidi (acqua) può accadere che la temperatura di ebollizione sia raggiunta ma che le tipiche bollicine di vapore ancora non salgano. L'ebollizione non è uniforme. Quando si toglie il recipiente, questo fenomeno tramite una scossa leggera può dar luogo ad un'ebollizione rallentata, provocando quindi una formazione improvvisa di bollicine di vapore, perciò il liquido può traboccare. Pericolo di ustione! Per ottenere un'ebollizione uniforme, mettere nel recipiente una barra di vetro o qualcosa di simile, ma non metallo.

- Questo dispositivo può essere usato da bambini di età dagli 8 anni in su e da persone con ridotte capacità fisiche, sensoriali o mentali o con mancanza di esperienza e conoscenze se in presenza di persone che controllano e sanno usare il dispositivo in modo sicuro e capiscono i pericoli coinvolti.
- I bambini non devono giocare con l'apparecchio.
- La pulizia e la manutenzione utente non devono essere eseguiti da bambini, a meno che di età superiore agli 8 anni e non siano controllati.
- Tenere il dispositivo e il cavo fuori dalla portata dei bambini di età inferiore agli 8 anni.
- In presenza di sporco il telaio dello sportello, la guarnizione e le parti limitrofe devono essere ripuliti accuratamente con un panno umido.
- Pulire accuratamente il forno microonde e togliere residui di sporco dall'interno.
- La mancanza di sufficiente pulizia dell'apparecchio ha come conseguenza la distruzione della superficie, ciò che può influenzare la durata di vita dell'apparecchio e causare eventualmente situazioni pericolose.
- Non usare detersivi aggressivi o oggetti taglienti per pulire la porta in vetro. Si rischia di graffiare la superficie. Questo può danneggiare il vetro.
- Non usare un pulitore a vapore.
- Seguire le istruzioni che sono presenti nel capitolo "Pulizia".
- Non far funzionare l'apparecchio con un timer esterno o un telecomando separato.

- Questo apparecchio serve
 - per riscaldare e cuocere cibi solidi o liquidi,
 - per gratinare e e cuocere al grill cibi solidi.

È destinato all'uso di casa e applicazioni simili, come:

- in cucine di personale, uffici e altre aree industriali;
- da ospiti in alberghi, motel e altri alloggi;
- in impianti agricoli;
- in bed & breakfast.

Indicazioni e simboli presenti sull'apparecchio

C'è un simbolo di avviso applicato sulla superficie superiore del forno a microonde:



AVVISO: Superficie bollente!
Rischio di ustione!

La temperatura delle superfici accessibili può diventare molto alta durante e dopo il funzionamento.

Attenersi inoltre alle indicazioni riportate sul forno a microonde:

Traduzione:

WARNING

- 1: MICROWAVE AND HIGH VOLTAGE INSIDE. BE SURE NOT TO REMOVE THE ENCLOSURE.
- 2: THIS APPLIANCE IS EQUIPPED WITH A GROUNDED PLUG FOR YOUR PROTECTION AGAINST POSSIBLE SHOCK HAZARDS AND SHOULD BE CONNECTED TO A PROPERLY GROUNDED OUTLET.
- 3: THIS DEVICE IS TO BE SERVICED ONLY BY PROPERLY QUALIFIED SERVICE PERSONNEL.
- 4: DISCONNECT POWER PLUG BEFORE SERVICING. REMOVAL OF THE ENCLOSURE WITH PRODUCT ENERGIZED COULD EXPOSE SERVICEMEN TO HAZARDOUS HIGH VOLTAGE POTENTIAL.

Avviso

- 1: Microonde e alto voltaggio all'interno. Far attenzione a non rimuovere l'alloggiamento.
- 2: Questo dispositivo è dotato di una spina di terra per protezione contro possibili pericoli di scosse e deve essere collegato ad una presa messa a terra in modo corretto.
- 3: Questo dispositivo deve essere controllato per manutenzione solo da personale qualificato.
- 4: Scollegare la spina prima di eseguire lavori di assistenza. La rimozione dell'alloggiamento col prodotto sotto tensione determina l'esposizione del personale di assistenza a potenziale alta tensione.

Microwave energy: Do not remove this cover!

Energia prodotta da microonde: Non rimuovere la copertura!

Elementi di comando

- 1 Display
- 2 Pannello di controllo
- 3 Manopola girevole
- 4 Meccanismo di aperture della porta
- 5 Albero guida
- 6 Anello guida
- 7 Piatto girevole in vetro
- 8 Griglia
- 9 Meccanismo porta
- 10 Finestra di controllo
- 11 Foglio mica

Tasti e controlli del pannello di controllo

MICRO Seleziona la potenza del microonde

GRILL/COMBI

Grill: Per grigliare e gratinare
Combinazioni: Microonde e grill alternativamente

DEFROST

Scongelare conformemente al peso

TIMER/CLOCK

Orologio: In connessione con la manopola girevole per impostare l'orologio
Timer: Preimpostazioni per funzione TIMER

STOP/CANCEL

Ripristino: Premere 1 volta per annullare la programmazione
Arresto: Premere 1 volta per mettere la cottura in pausa
Annulla: Premere 2 volte per interrompere prima il programma di cottura

Blocco sicurezza

bambini: Premere e tenere premuto per 3 secondi per bloccare o sbloccare il pannello di controllo

START

- Avvio del programma
- Avvio rapido del microonde (sempre +60 secondi a potenza 100%)

- Aumentare il tempo di cottura di 10, 30 o 60 secondi durante il funzionamento, in funzione del tempo di cottura impostato (a eccezione dei programmi di scongelamento e dei programmi automatici)
- Conferma una selezione

Manopola girevole

Per impostare l'orario, il tempo di cottura, la temperatura o una combinazione di funzioni

Avvertenze per l'uso grill e combinato

- Nella funzione grill e combinata si sfrutta calore di radiazione, usare dunque solo stoviglie resistenti. I contenitori in plastica non sono adatti.
- Nella funzione solo grill si possono usare anche stoviglie in metallo o alluminio, ma non nella funzione combinata o microonde.
- Non appoggiare nulla sul piano superiore della custodia. Diventa molto caldo. Lasciare sempre libere le fessure per la ventilazione.
- Per avvicinare i cibi all'elemento radiante usare la griglia.

Stoviglie adatte alla microonde

- Il materiale ideale per l'uso della microonde è trasparente e permette perciò ai raggi di riscaldare i cibi in modo uniforme.
- Ciotole rotonde o ovali sono più adatte di quelle angolari, perché i cibi che si accumulano negli angoli potrebbero eventualmente ribollire.

⚠ ATTENZIONE:

Rischio di esplosione nel caso di materiali sigillati.

- Aprire i contenitori chiusi prima della cottura o del riscaldamento.
- Forare i fogli di plastica protettiva diverse volte usando una forchetta.

⚠ ATTENZIONE: Pericolo di scintille e fuoco!

- I forni a microonde non può penetrare il metallo. Di conseguenza, nessun contenitore o piatti metallici possono essere utilizzati durante il funzionamento del microonde.
- Non usare mai ciotole di cartone riciclabile, perché questi possono contenere parti minime di metallo, ciò che può causare scintille o incendi.

La lista qui sotto indicata facilita la scelta di stoviglie adatte all'uso della microonde:

Materiale	Adatto per		
	Microonde	Griglia	Combinazione *
Contenitore di vetro resistente al calore	si	si	si
Contenitore di vetro non resistente al calore	no	no	no
Contenitore / piatto di ceramica resistente al calore	si	si	si
Contenitore di plastica adatto alla microonde	si	no	no
Carta assorbente da cucina	si	no	no
Stoviglie in metallo o alluminio	no	si	no
Griglia	no	si	no
Carta argentata e contenitore della carta	no	si	no

*) Combinazione forno microonde con griglia

Note sul funzionamento e sull'uso del dispositivo

Cosa si deve sapere sull'uso del microonde

- Il forno microonde lavora con una radiazione di microonde che riscalda in brevissimo tempo le particelle d'acqua nei cibi. Qui non c'è nessuna radiazione di calore e quindi nemmeno doratura.
- Usare questo apparecchio solo per riscaldare generi alimentari.

- L'apparecchio non si presta per la cottura al forno di alimenti che galleggiano nel grasso.
- Riscaldare solo 1 - 2 porzioni alla volta, altrimenti l'apparecchio perde la sua efficacia.
- Le microonde forniscono subito il massimo di energia, quindi non è necessario preriscaldare.
- Non mettere mai in funzione la microonde senza contenuto.
- Il forno microonde non sostituisce il forno tradizionale. Esso serve principalmente per:
 - scongelare alimenti surgelati / congelati
 - riscaldare rapidamente alimenti solidi o liquidi
 - finire di cuocere alimenti.

Note sul funzionamento del dispositivo

- La vostra selezione tramite la pressione di un tasto è confermata da un segnale sonoro. Se questo non si verifica, il tasto non è stato premuto correttamente oppure la selezione non è corretta.
- Se è stato selezionato un programma e il tasto START non viene premuto entro 2 minuti, l'impostazione viene annullata. Lo schermo mostrerà quindi l'orario attuale di nuovo.
- Dopo l'avvio di un programma, il display mostrerà un timer con conto alla rovescia che indica il tempo di esercizio rimanente.
- 3 segnali sonori indicheranno la fine del programma. "E n d" comparirà sul display. Dopo il dispositivo si spegne automaticamente.
- L'illuminazione all'interno del forno a microonde è sempre accesa. Chiudere lo sportello del forno a microonde per spegnere l'illuminazione.

Messa in funzione

Istruzioni di installazione

- Installare il dispositivo con il retro dello stesso rivolto alla parete.
- Rispettare le seguenti distanze di sicurezza:
 - 10 cm sul retro
 - 10 cm su entrambi i lati
 - 30 cm sopra il microonde.
- Al fine di evitare interferenze con altri dispositivi, non posizionare il vostro dispositivo vicino ad altri dispositivi elettronici.

Preparazione

1. Premere il tasto di aperture per aprire la porta del microonde. La porta si apre.
2. Togliere gli accessori dalla camera di cottura e disimballarli.
3. Se non fatto ancora: mettere l'albero guida al centro della base all'interno del forno.
4. Installare l'anello guida al centro.
5. Posizionare il piatto girevole in vetro in modo che gli incavi inferiori si blocchino al centro dell'albero guida.
6. Controllare che l'apparecchio non presenti danni visibili, soprattutto in prossimità dello sportello. In presenza di danni di qualsiasi genere l'apparecchio non deve assolutamente essere messo in funzione.
7. Verificare che la tensione da usare corrisponda alla tensione del dispositivo. Controllare che l'etichetta del modello per le specifiche.
8. Infilare la spina in una presa correttamente installata con contatto di terra.

⚠ ATTENZIONE:

- Non rimuovere pezzi montati dalla camera di cottura e dall'interno dello sportello!
- Il foglio mica (11) è parte del dispositivo e non deve essere rimosso. Protegge da sporco il componente elettronico situato dietro.

i NOTA:

Se vi sono residui di produzione o di olio sulla chiusura o sull'elemento riscaldante, si potrebbero percepire fumo od odore durante l'attivazione iniziale.

Questo è normale e cesserà dopo un uso ripetuto.

Raccomandiamo caldamente di procedere come segue:

- Ruotare la modalità griglia e lasciare che il dispositivo opera diverse volte senza cibo da cuocere.
- Assicurare una ventilazione sufficiente.

Impostare l'orologio**i NOTA:**

Non appena l'apparecchio è stato collegato all'alimentazione elettrica, tutti i segmenti si accendono 3 volte. Quindi ci sarà un segnale sonoro e lo schermo mostrerà “:”.

1. Premere una volta il tasto TIMER/CLOCK.
2. Usare la manopola ruotabile per impostare l'ora desiderata.
3. Premere il tasto TIMER/CLOCK per confermare le vostre impostazioni.
4. Usare la manopola ruotabile per impostare i minuti desiderati.
5. Premere di nuovo il tasto TIMER/CLOCK per attivare il nuovo orario. Il simbolo di delimitazione “:” dell'orario digitale lampeggerà sullo schermo.

Utilizzo del microonde

1. Mettere gli alimenti da cuocere in un tipo di contenitore appropriato.
2. Aprire la porta dell'apparecchio e posizionare il contenitore al centro del piatto in vetro. Chiudere la porta. (Per motivi di sicurezza, l'apparecchio può funzionare esclusivamente nel caso in cui la porta sia stata chiusa correttamente).
3. Premere una volta/ripetutamente il tasto MICRO per selezionare la Potenza del microonde desiderata.

Impostazione di potenza sullo schermo selezionata in %	Potenza in Watt (circa)	Applicazione
10 0P	700	Riscaldamento veloce
8 0P	560	Cottura
6 0P	420	Bollore
4 0P	280	Scongelare alimenti congelati
2 0P	140	Sciogliere burro ecc.

4. Usare il controllo per selezionare un tempo di cottura tra 10 secondi e 60 minuti.
5. Premere il tasto START. Dopo un po' di esercizio, si imparerà rapidamente a valutare correttamente l'esatta durata di cottura necessaria.

i NOTA:

- Ogni volta che viene premuto il tasto START, il tempo di funzionamento viene prolungato.
 - Fino a 5 minuti con incrementi di 10 secondi.
 - Da 5 minuti a 10 minuti con incrementi di 30 secondi.
 - Oltre 10 minuti con incrementi di 60 secondi.
- La preparazione del cibo in un forno a microonde avviene molto più rapidamente rispetto a quanto non accada nel caso di un tradizionale forno. Nel caso in cui non si sia sicuri circa l'esatta durata di cottura, si consiglia pertanto di impostare un intervallo di tempo limitato e, se necessario, di ultimare successivamente la cottura.
- **Attenzione:** Quando si utilizza soltanto la modalità di funzionamento a microonde, applicare una cappa di copertura sugli alimenti.

Pausa o annullamento della cottura

- Per mettere in pausa la cottura, premere il tasto STOP/CANCEL una volta o aprire la porta.
- Per continuare la cottura, chiudere la porta e premere di nuovo il tasto START.
- Per interrompere completamente il processo di cottura, premere due volte il tasto STOP/CANCEL, poi resettare tutte le impostazioni del programma.

Avvio rapido

Desiderate scaldare cibo o bevande in breve tempo alla massima potenza?

Avvio rapido del microonde premendo direttamente il tasto START. Il processo di cottura inizierà immediatamente, mentre ogni volta che premete il tasto prolungherete il tempo di cottura di 10, 30 o 60 secondi (vedere “Utilizzo del microonde”).

L'impostazione di potenza del microonde è pertanto al 100 %.

Riscaldamento

Calore e riscaldamento sono caratteristiche speciali dei microonde. Liquidi ed alimenti conservati in frigorifero possono essere facilmente scaldati a temperatura ambiente o riscaldati senza usare molte pentole.

I tempi di riscaldamento nella seguente tabella sono per mero riferimento, poiché i tempi dipendono davvero molto dalla temperatura di partenza e dalla consistenza del cibo. È pertanto consigliato di verificare, di tanto in tanto, se il cibo è abbastanza caldo.

Tabella di riscaldamento

Commestibili/ cibo	Quantità	Potenza del microonde in %	Tempo circa min.	Coperchio
Liquidi				
1 tazza	150g	10 0P	0,5-1	no
0,5ℓ	500g	10 0P	3,5-5	no
0,75ℓ	750g	10 0P	5-7	no
Suggerimento: Posizionare un bastoncino di vetro nel contenitore per evitare il sovra-riscaldamento; mescolare bene prima di bere.				
Piatti impanati				
Cotoletta + patate e verdure	450g	10 0P	2,5-3,5	sì
Gulasch con fettuccine	450g	10 0P	2-2,5	sì
Carne + grumo + salsa	450g	10 0P	2,5-3,5	sì
Suggerimento: Inumidire leggermente prima della cottura, mescolando di tanto in tanto.				
Carne				
Cotoletta, impanata	200g	10 0P	1-2	no
Polpette, 4 pezzi	500g	10 0P	3-4	no
Arrosto	250g	10 0P	2-3	no
Suggerimento: Coprire con olio per la cottura o non aspergere non ammorbidire.				
Pollame				
½ pollo	450g	10 0P	3,5-5	no
Pollo in fricasea	400g	10 0P	3-4,5	sì
Suggerimento: Coprire con olio; mescolando di tanto in tanto.				

Commestibili/cibo	Quantità	Potenza del microonde in %	Tempo circa min.	Coperchio
Contorno				
Fettuccine, riso, 1 porzione	150g	10 DP	1-2	sì
2 porzioni	300g	10 DP	2,5-3,5	sì
Patate	500g	10 DP	3-4	sì
Suggerimento: Inumidire leggermente prima della cottura.				
Zuppa/salsa				
Brodo, 1 piatto	250g	10 DP	1-1,5	sì
Zuppa con solidi	250g	10 DP	1,5-2	sì
Salsa	250g	10 DP	1-2	sì
Cibo per neonati				
Latte	100ml	5 DP	0,5-1	no
Purea	200g	5 DP	1-1,5	no
Suggerimento: Agitare o mescolare attentamente. Verificare la temperatura!				

Cottura

Consigli pratici di cottura

Seguire le linee guida date nella tabella di cottura e nella ricetta. Monitorare il processo di cottura se ancora non avete sufficiente esperienza.

Potrete aprire la porta del dispositivo in qualsiasi momento. Il dispositivo si spegnerà automaticamente.

Il funzionamento continuerà solo dopo che la porta è stata chiusa e il tasto START viene premuto di nuovo.

I cibi provenienti dal frigorifero necessitano di maggiore tempo di cottura rispetto a quelli a temperatura ambiente.

Più grosso è il cibo, più tempo serve per la cottura. La carne tagliata in pezzi grossi, per esempio, richiede un maggiore tempo di cottura rispetto alla carne della stessa quantità ma tagliata in strisce. Si raccomanda di cuocere i pezzi di carne più grandi alla massima potenza e di farli bollire a lungo a media potenza per una cottura più uniforme.

I generi alimentari cuociono più rapidamente rispetto a quelli più grandi; pertanto, distribuite il cibo il più in basso possibile. Posizionare le parti più sottili come le cosce di pollo o i filetti di pesce al centro e lasciarli sovrapposti.

Le piccole quantità cuociono più in fretta rispetto a quelle grandi. Si applica la regola empirica seguente:

Doppia quantità = circa il doppio del tempo

Metà quantità = metà tempo

Se non trovate l'esatto tempo di cottura per un piatto, potete applicare la regola seguente:

Per circa 100 g 1 minuto di cottura

Tutti i cibi che mettete su un piatto comune dovrebbero anche essere coperti nel microonde.

Una copertura impedirà al cibo di seccare. Un piatto capovolto, carta oleata o carta da forno apposite sono tutte coperture adatte. Cuocere il cibo che dovrebbe avere una crosta senza coperchio.

Tabella di cottura

Commestibili/cibo	Quantità	Potenza del microonde in %	Tempo circa min.	Coperchio
Verdura				
Melanzana	500g	8 DP	7-10	sì
Cavolfiore	500g	8 DP	13-15	sì
Cavolfiore	500g	8 DP	6-9	sì
Cicoria	500g	8 DP	6-7	sì
Piselli	500g	8 DP	6-7	sì
Finocchio	500g	8 DP	8-11	sì
Pisellini verdi	300g	8 DP	13-15	sì
Patate	500g	8 DP	9-12	sì
Cime di rapa	500g	8 DP	8-10	sì
Porro	500g	8 DP	7-9	sì
Pannocchia arrostita	250g	8 DP	7-9	sì
Carota	500g	8 DP	8-10	sì
Pepe	500g	8 DP	6-9	sì
Cavolini di Bruxelles	300g	8 DP	7-10	sì
Asparagi	300g	8 DP	6-9	sì
Pomodoro	500g	8 DP	6-7	sì
Zucchine	500g	8 DP	9-10	sì
Suggerimento: Tagliare le verdure in piccoli pezzi e cuocere con 2-3 cucchiaini di liquido; mescolare di tanto in tanto. Far bollire per 3-5 minuti; aggiungere il condimento appena prima di mangiare.				
Frutta				
Mela o pera cotte	500g	8 DP	5-8	sì
Rabarbaro cotto	250g	8 DP	4-6	no
Mela arrosto, 4 pezzi	500g	8 DP	7-9	sì
Suggerimento: Aggiungere 125 ml di acqua, succo di limone impedirà alla frutta di scolorire, far bollire per 3-5 minuti.				
Carne *)				
Carne con salsa	400g	8 DP	10-12	sì
Gulasch, strisce bovine	500g	8 DP	10-15	sì
Involtini di carne bovina	250g	8 DP	7-8	sì
Suggerimento: Mescolare di tanto in tanto; lasciar riposare per 3-5 minuti.				
Pollame *)				
Pollo in fricassea	250g	8 DP	6-7	sì
Zuppa di pollo	200g	8 DP	5-6	sì
Suggerimento: Mescolare di tanto in tanto; lasciar riposare per 3-5 minuti.				
Pesce				
Filetto di pesce	300g	8 DP	7-8	sì
	400g	8 DP	8-9	sì
Suggerimento: Spegnerlo dopo che è passato metà del tempo; far bollire per 3-5 minuti.				

Commestibili/cibo	Quantità	Potenza del microonde in %	Tempo circa min.	Coperchio
Scongelare e cuocere le verdure				
Cavolo rosso con mele	450g	800P	14-16	sì
Foglie di spinaci	300g	800P	11-13	sì
Cavolfiore	200g	800P	7-9	sì
Fagiolini	200g	800P	8-10	sì
Broccoli	300g	800P	8-9	sì
Piselli	300g	800P	7-8	sì
Cime di rapa	300g	800P	13-15	sì
Porro	200g	800P	10-11	sì
Mais	200g	800P	4-6	sì
Carote	200g	800P	5-6	sì
Cavolini di bruxelles	300g	800P	7-8	sì
Spinaci	450g	800P	12-13	sì
	600g	800P	15-17	sì
Suggerimento: Cuocere con 1-2 cucchiari di liquido; mescolare di tanto in tanto o tagliare attentamente. Far bollire per 2-3 minuti; aggiungere il condimento solo prima di mangiare.				
Zuppe/stufato *)				
Stufato	500g	800P	13-15	sì
Zuppa con solidi	300g	800P	7-8	sì
Crema	500g	800P	13-15	sì
Suggerimento: Mescolare di tanto in tanto; far bollire per 3-5 minuti.				

*) Cibo precotto

Grigliare

Posizionare la griglia sul piatto in vetro in dotazione. Usare un contenitore resistente al calore o mettere direttamente il cibo nel grill.

Non è necessario preriscaldare la griglia poiché il grill genera immediatamente calore radiante.

Procedere come segue per arrostitire e gratinare:

1. Premere il tasto GRILL/COMBI finché non compare "5." sul display.
2. Usare la manopola ruotabile per impostare il tempo di arrostitimento desiderato tra 10 secondi e 60 minuti.
3. Premere il tasto START per iniziare.

NOTA:

Si consiglia di girare gli alimenti (ad es. carne, salsiccia) dopo che ca. metà del tempo di cottura è trascorso. Il ventilatore continua a funzionare quando il processo di cottura è messo in pausa.

Commestibili/cibo	Quantità	Tempo circa min.	Coperchio
Gratinare toast con formaggio	2-3 fette	3-4	no
Gratinare zuppe, ad es. la zuppa di cipolle	2-3 tazze	10-15	no

Modalità di combinazione microonde e grill

Durante queste modalità il microonde e il grill funzionano alternativamente entro un determinato periodo di tempo.

1. Premere ripetutamente il tasto GRILL/COMBI per selezionare la modalità di combinazione desiderata

Codice	Microonde	Grill
€-1	30%	70%
€-2	55%	45%

2. Usare il controllo per selezionare un tempo di cottura tra 10 secondi e 60 minuti.
3. Premere il tasto START.

Suggerimenti per l'operazione combinata

Quando si cuoce il cibo con l'impostazione combinata di microonde-grill, dovrete seguire le seguenti:

Il tempo di cottura per cibi grandi o piccoli, come la porchetta, è rispettivamente maggiore rispetto a cibi più piccoli. **Ciononostante, quando si arrostitisce, si applica la regola opposta. Più vicino al grill è il cibo, più velocemente si abbrustolisce.** Cioè, quando si preparano arrostiti in modalità combinata, il tempo dell'arrostito è possibilmente inferiore rispetto ad arrostiti più piccoli.

Funzioni automatiche

Usare le funzioni automatiche per cuocere alcune quantità di cibo automaticamente. Procedere come segue:

1. Ruotare la manopola girevole in senso orario e selezionare la funzione automatica desiderata. Scegliere una delle impostazioni date nella tabella sottostante.
2. Dopo aver selezionato il programma automatico, premere il tasto START. Quindi utilizzare la manopola di regolazione del peso.
3. Premere il tasto START per iniziare il funzionamento.

NOTA:

- Per i programmi R-1, R-3, R-5, R-7 e R-8 aggiungere circa 2-3 cucchiari di acqua.
- Per i programmi R-5 e R-7 tagliare prima le patate in piccoli pezzi.

Tabella programmi automatici

Codice	Funzione	Quantità
R-1	Riso	0,1 kg
		0,2 kg
		0,3 kg
R-2	Carne	0,15 kg
		0,3 kg
		0,45 kg
		0,6 kg
R-3	Verdure	0,2 kg
		0,3 kg
		0,4 kg
		0,5 kg
		0,6 kg
		0,7 kg
		0,8 kg
R-4	Pop-corn	0,1 kg
R-5	Bevande	1 tazza
		2 tazze
R-6	Patate	0,45 kg
		0,65 kg
R-7	Pizza (Riscaldamento)	0,2 kg
		0,3 kg
		0,4 kg

Codice	Funzione	Quantità
R.B	Pesce	0,2kg
		0,3kg
		0,4kg
		0,5kg
		0,6kg
		0,7kg

Scongelamento

NOTA:

- La potenza del microonde durante lo scongelamento è 40 % (280 W).
- Poiché le onde penetrano sempre negli alimenti dall'esterno verso l'interno, i pezzi più grandi potrebbero non essere completamente scongelati al centro. Gli strati esterni potrebbero iniziare già ad essere cotti.
- Girare alimenti come carne, salsicce o pane una volta a metà del tempo di scongelamento. Chiudere la porta e premere il tasto START per continuare.
- Fattore in un tempo di compensazione dopo il programma di scongelamento. Questo è un periodo di posizione durante il quale una compensazione della temperatura avviene attraverso l'induzione di calore dall'esterno (scongelamento) all'interno (congelato). È possibile lasciare gli alimenti nel dispositivo spento o all'esterno del dispositivo durante il periodo di compensazione. Il tempo di compensazione dovrebbe essere almeno i minuti necessari per il tempo di scongelamento nel microonde. Esso dipende dalla condizione degli alimenti.
- Se il peso degli alimenti è meno di 200 g, non mettere gli alimenti al centro ma ai bordi del piatto di vetro.
- È possibile accorciare i tempi di compensazione ad esempio separando i piccoli pezzi di carne o sbriciolando la carne macinata dopo il tempo di scongelamento. Per le fette di pane o salsiccia, separare le fette durante il tempo di compensazione.
- Far scongelare la frutta in un recipiente con coperchio. Alla metà del tempo di scongelamento, girare una volta la frutta.
- Torte e tartine con cioccolata non dovrebbero essere scongelate nel microonde.

Esistono due metodi per scongelare prodotti congelati:

- Usare il tasto MICRO per selezionare $\text{4 } \square \text{P}$. Usare la manopola girevole per impostare il tempo di scongelamento desiderato.
- Per usare il programma di scongelamento procedete come di seguito:
 1. Determinare il peso degli alimenti.
 2. Rimuovere gli alimenti dalla confezione. Se la confezione non può essere rimossa, scongelare per 30 secondi al massimo della potenza del microonde (vedere "Avvio rapido").
 3. Mettere gli alimenti da scongelare su un piatto (frutta in un recipiente). Mettere anche la carne su una salsiera in modo che il succo della carne scoli. Questa salsiera non deve essere mai usata per altri alimenti o entrare in contatto con essi.
 4. Premere ripetutamente il tasto DEFROST per selezionare una delle funzioni di scongelamento:

Commestibili	Programma di Scongelamento	Peso	Tempo di scongelamento
Carne	d. 1	0,1-2,0kg	1:19-52:52
Pollame	d. 2	0,2-3,0kg	2:38-66:25
Pesce	d. 3	0,1-0,9kg	1:32-13:50

5. Usare la manopola girevole per impostare il peso desiderato.
6. Premere il tasto START per iniziare.

Cottura a più fasi

È possibile impostare i programmi in modo da poter eseguire fino a 4 diverse funzioni in successione.

Supponiamo di selezionare i seguenti programmi:

Microonde



Grill

1. Selezionare 1. Funzioni: Premere il tasto MICRO ripetutamente per selezionare la potenza del microonde desiderata.
2. Usare il controllo per selezionare un tempo di cottura tra 10 secondi e 60 minuti.
3. Selezionare la seconda funzione: premere il tasto GRILL/COMBI finché non compare "5." sul display.
4. Usare la manopola ruotabile per impostare il tempo di arrostitimento desiderato tra 10 secondi e 60 minuti.
5. Premere il tasto START per iniziare il funzionamento.

NOTA:

- Il cambio del programma viene comunicato con un segnale acustico.
- Questa funzione non è disponibile con i programmi automatico e di scongelamento.

Funzioni speciali

Avvio automatico (Funzione dello Timer)

Il massimo ritardo è di 23 ore e 59 minuti.

NOTA:

- Impostare per prima cosa l'orologio! Altrimenti non potrete usare questa funzione.
- Quando si usa l'avvio automatico, la funzione scongelamento non è disponibile. Questa impostazione di programma non sopporta la cottura a avvio rapido.

Esempio: Sono le 10:45 h. Si desidera programmare il microonde in modo che funzioni alla potenza massima per 7½ minuti alle 14:20. Procedere come segue per attivare automaticamente il microonde:

Fase	Tasto	Schermo	
1	MICRO	10 0P	(Potenza)
2		7:30	(Tempo di cottura)
3	Tenere premuto il tasto TIMER/CLOCK per 3 secondi.	10:45	(Ora corrente)
4		14:45	(Impostazione delle ore)
5	TIMER/CLOCK	14:45	(Conferma dell'ora)
6		14:20	(Impostazione dei minuti)
7	TIMER/CLOCK	10:45	(Ora corrente)

NOTA:

- La funzione Timer viene attivata quando il simbolo "Ⓢ" lampeggia nel display.
- Durante questa impostazione programmata le funzioni dei comandi sono bloccate (tranne: TIMER/CLOCK, STOP/CANCEL e START).
- Se desiderate visualizzare di nuovo l'ora di inizio, premere il tasto TIMER/CLOCK.
- Per disattivare il tempo di avvio automatico, premere il tasto STOP/CANCEL.
- Dopo che l'ora preimpostata è giunta, il microonde inizierà ad operare. Un bip indica l'inizio.

i NOTA:

- Se si desidera avviare il programma prima, premere il tasto START. Il programma si avvia in base alle impostazioni precedentemente selezionate.

⚠ AVVISI: Pericolo di incendio!

- Supervisionare sempre il dispositivo durante il funzionamento.
- Quando si usa la funzione tempo-ritardo, impostare l'ora in modo tale che il dispositivo operi sotto supervisione adeguata.
- Non attivare il dispositivo vuoto. Se si desidera tirare fuori il cibo prima che il programma è terminato, è necessario annullare il programma premendo il tasto STOP/CANCEL.

Blocco (Blocco di sicurezza per bambini)

- Premere e mantenere premuto il tasto STOP/CANCEL per 3 secondi per bloccare il dispositivo. Si udirà un segnale acustico. La condizione di blocco viene visualizzata sul display con "FF". Il funzionamento del pannello di controllo è bloccato.
- Premere e tenere premuto di nuovo il tasto STOP/CANCEL per 3 secondi per sbloccare. Si udirà un segnale acustico.

Funzione dello schermo

Se si preme il tasto MICRO durante il funzionamento, la modalità operativa sarà visualizzata per 1-2 secondi.

Pulizia**⚠ AVVISI:**

Spegnere la microonde e estrarre la spina.

⚠ ATTENZIONE:

- Non usare spazzole metalliche o altri oggetti abrasivi.
- Non usare detergenti acidi o abrasivi.
- Non usare oggetti metallici appuntiti per pulire la finestra. La superficie potrebbe venir graffiata e il vetro potrebbe rompersi.

Spazio interno

- Tenere pulito l'interno del forno. Eliminare gli spruzzi ed i liquidi traboccati sulle pareti del forno con un panno umido. Se il forno risulta molto sporco, è possibile usare anche un detergente.
- Pulire il finestrino dentro e fuori con un panno umido e togliere regolarmente spruzzi e liquidi traboccati.

Pareti esterne

- Le pareti esterne del supporto devono essere pulite con un panno umido. Fare attenzione che non subentri mai acqua nelle fessure del supporto e quindi nell'interno dell'apparecchio.
- Aprire la porta del microonde prima di pulire il pannello di controllo al fine di evitare l'accensione accidentale del dispositivo.

Accessori

- Pulire il piatto in vetro in acqua calda insaponata o lavastoviglie. Asciugare prima reinstallare nel microonde.
- Pulire l'anello ruote e la superficie interna regolarmente. Togliere l'anello ruote e pulire manualmente usando un detersivo delicato. Pulire l'anello ruote per bene e poi installarlo nuovamente alla base della camera di cottura.
- Pulire la griglia dopo ogni uso con un detersivo per piatti o metterlo in lavastoviglie per la pulizia.

Odore

Per eliminare odori sgradevoli dalla microonde, poggiare nel forno una ciotola adatta alla microonde riempita di acqua e succo di limone e riscaldare per ca. 5 minuti. In seguito lavare con un panno morbido.

Illuminazione per forno

Per eseguire un ricambio dell'illuminazione del forno, rivolgersi ad un'officina specializzata nelle vicinanze.

Risoluzione problemi

I malfunzionamenti sono spesso causati da problemi lievi. Prima di contattare il servizio assistenza, si prega di verificare la seguente tabella:

Problema	Possibile causa	Note / soluzione
La ricezione radio o TV è interrotta durante il funzionamento del microonde.	I campi elettromagnetici di questo dispositivo possono interferire con le immagini e il suono a frequenze speciali.	Questo è normale e non rappresenta un malfunzionamento. Posizionare i dispositivi più distanti gli uni dagli altri.
Il dispositivo non dispone di elettricità; lo schermo è nero.	Presa a muro difettosa.	Provare un'altra presa a muro.
		Controllare il fusibile principale del circuito domestico.
"." lampeggerà sul display.	E' mancata la corrente.	Impostare di nuovo l'ora.
Il dispositivo non si avvia. Lo schermo mostra un orario diverso da quello attuale.	La porta non è chiusa adeguatamente.	Controllare che non vi siano oggetti o residui di cibo incastrati nella porta.
	Il tasto START non è stato premuto dopo aver selezionato la funzione.	Premere il tasto START per iniziare o continuare il funzionamento. Premere il tasto STOP/CANCEL per annullare il programma.
Tutti i comandi sono bloccati.	È attivato il blocco per la sicurezza dei bambini. Il display visualizza "FF".	Premere e tenere premuto il tasto STOP/CANCEL per 3 secondi per sbloccare il dispositivo. Si udirà un segnale acustico.
	Il display mostra l'ora corrente. Il simbolo "⊙" lampeggerà.	Viene programmata una modalità di avvio automatico. Si può vedere l'orario di avvio premendo il tasto TIMER/CLOCK. Premere il tasto STOP/CANCEL per annullare il programma.
Il girevole provoca un rumore di graffi e fruscio.	C'è della sporcizia o ci sono oggetti estranei nella zona dell'albero girevole.	Rimuovere i possibili oggetti e residui di cibo come descritto in "Pulizia".

Problema	Possibile causa	Note / soluzione
L'operazione è terminata senza alcuna ovvia ragione.	Il dispositivo è difettoso.	Si prega di contattare il servizio assistenza.

Dati tecnici

Modello:.....MWG 6016 CB
 Alimentazione rete: 230V~, 50 Hz
 Consumo di energia:
 Microonde:.....1150 W
 Grill:..... 800 W
 Potenza di uscita dimensionale della microonde: 700 W/2450 MHz
 Volume dello spazio di cottura: ca. 20 litri
 Classe di protezione: I
 Peso netto: ca. 11,65 kg

Si riserva il diritto di apportare modifiche tecniche e di design nel corso dello sviluppo del prodotto.

Questo apparecchio è stato controllato sulla base di tutte le direttive CE attuali in vigore in questo settore, quali per esempio la normativa in materia di compatibilità elettromagnetica e la direttiva in materia di bassa tensione, ed è stato costruito conformemente alle norme di sicurezza più moderne.

Smaltimento

Significato del simbolo "Eliminazione"



Salvaguardare l'ambiente, gli elettrodomestici non vanno eliminati come rifiuti domestici.

Per l'eliminazione degli elettrodomestici, fare uso dei posti di raccolta previsti per questo tipo e porre quegli elettrodomestici che non sono più in uso.

Si contribuisce così ad evitare un effetto potenziale sull'ambiente e sulla salute, dovuto magari ad una eliminazione sbagliata.

Questo significa un contributo personale alla riutilizzazione, al riciclaggio e altre forme di utilizzazione di elettrodomestici ed apparecchi elettronici usati.

Si possono trovare le corrispondenti informazioni sugli appositi luoghi di raccolta, nelle amministrazioni dei comuni.

Instruction Manual

Thank you for choosing our product. We hope you will enjoy using the appliance.

Symbols in these Instructions for Use

Important information for your safety is specially marked. It is essential to comply with these instructions in order to avoid accidents and prevent damage to the machine:

WARNING:

This warns you of dangers to your health and indicates possible injury risks.

CAUTION:

This refers to possible hazards to the machine or other objects.

 **NOTE:** This highlights tips and information.

Contents

Overview of the Components.....	3
General Notes.....	56
Important Safety Information!.....	56
Signs and Symbols on the Appliance.....	58
Overview of the Components.....	58
Buttons and Controls on the Control Panel.....	58
Information on Grilling and Combined Operation.....	58
Suitable Microwave Tableware.....	58
Notes on Operating and Using the Appliance.....	59
What you Should Know about Microwave Operation.....	59
Notes on Operating the Appliance.....	59
Initial Operation.....	59
Installation Instructions.....	59
Preparation.....	59
Setting the Clock.....	59
Operating the Microwave.....	59
Pause or Cancel Cooking.....	59
Quick Start.....	60
Heating.....	60
Heating Table.....	60
Cooking.....	60
Hands-on Cooking Tips.....	60
Cooking Table.....	61
Grilling.....	61
Microwave and Grill Combination Modes.....	61
Tips for Combi Operation.....	62

Auto Functions.....	62
Automatic Program Table.....	62
Defrosting.....	62
Multi-Stage Cooking.....	63
Special Functions.....	63
Auto Start (Timer-Function).....	63
Locking (Child-proof Lock).....	63
Display Function.....	63
Cleaning.....	63
Interior.....	63
External Walls.....	63
Accessories.....	63
Odours.....	63
Oven Light.....	63
Troubleshooting.....	64
Technical Data.....	64
Disposal.....	64
Meaning of the "Dustbin" Symbol.....	64

General Notes

Read the operating instructions carefully before putting the appliance into operation and keep the instructions including the warranty, the receipt and, if possible, the box with the internal packing. If you give this device to other people, please also pass on the operating instructions.

- The appliance is designed exclusively for private use and for the envisaged purpose. This appliance is not fit for commercial use.
- Do not use it outdoors. Keep it away from sources of heat, direct sunlight, humidity (never dip it into any liquid) and sharp edges. Do not use the appliance with wet hands. If the appliance is humid or wet, unplug it immediately.
- When cleaning or putting it away, switch off the appliance and always pull out the plug from the socket (pull the plug itself, not the lead) if the appliance is not being used and remove the attached accessories.
- Do **not** operate the machine without supervision. If you leave the room you should always turn the device off. Remove the plug from the socket.
- The device and the mains lead have to be checked regularly for signs of damage. If damage is found the device must not be used.
- Use only original spare parts.
- In order to ensure your children's safety, please keep all packaging (plastic bags, boxes, polystyrene etc.) out of their reach.

WARNING:

Do not allow small children to play with the foil. **There is a danger of suffocation!**

Important Safety Information!

Please read carefully and keep for future use.

WARNING:

- The microwave oven is intended for heating foods and drinks. Drying foods or clothes or heating electric pads, slippers, sponges, wet cleaning rags, or similar can cause injuries, combustion, or fire.
- The microwave oven is **not** suitable for warming/heating up **living animals**.
- When the door or the door seals are damaged, the microwave oven must not be used until it has been repaired by a qualified specialist.
- Please do not repair the device yourself, but have it repaired by an authorised specialist. Carrying out maintenance or repair work which involves removal of the cover that protects the surroundings from microwave radiation is dangerous unless carried out by an expert.
- If the supply cord is damaged, it must be replaced by the manufacturer, its service agent or similarly qualified persons in order to avoid a hazard.
- Do not heat liquids in closed containers. **DANGER OF EXPLOSION!**

⚠ WARNING:

- Do not place your microwave in a cupboard.
- The appliance requires sufficient space for air circulation in order to function properly. Leave a distance of 30 cm above, of 10 cm on the back, and of 10 cm on both sides of the appliance. Do not cover the appliance. Never block the openings of the appliance. Do not remove the feet.
- Place the appliance with the back facing a wall.
- The appliance and its accessible parts become hot during use. Care should be taken to avoid touching heating elements. Children less than 8 years of age shall be kept away unless they are continuously supervised.
- Only suitable tableware should be used such as: glass, porcelain, ceramics, heat-resistant plastic or special microwave tableware.
- Metallic containers are not permitted for heating food and beverages in the microwave oven. Observe the notes in the chapter "Suitable Microwave Tableware".
- If food is being heated or cooked in **combustible materials**, such as plastic or paper containers, the microwave oven should be checked frequently due to the risk of fire.
- If smoke is produced, turn the device off and remove the plug. Keep the door closed in order to suffocate any flames.
- The contents of babies' bottles and jars of baby food must be stirred or shaken and the temperature checked before use. There is a danger of burns.
- Use oven cloths or kitchen gloves when removing the containers. **DANGER OF BURNS!**
- Food with a shell or skin, such as eggs, sausages, sealed jars etc. must not be heated up in the microwave as they may explode even when heating by the microwaves is finished.

⚠ WARNING: Delay in Boiling!

During boiling, particularly during the reheating of liquids (water), it may happen that the boiling temperature has been reached but the typical bubbles have not yet started to rise. The liquid does not boil evenly. When the vessel is removed this so-called delay in boiling may result in the sudden formation of bubbles when the vessel is knocked, causing the water to boil over. There is a serious danger of burns! In order to achieve even boiling, please place a glass rod or similar item, but nothing metallic, in the vessel.

- This appliance can be used by children aged from 8 years and above and persons with reduced physical, sensory or mental capabilities or lack of experience and knowledge if they have been given supervision or instruction concerning use of the appliance in a safe way and understand the hazards involved.
- Children shall not play with the appliance.
- Cleaning and user maintenance shall not be made by children unless they are older 8 years and supervised.
- Keep the appliance and its cord out of reach of children less than 8 years.
- Any dirt on the door frame / door seal and neighbouring parts must be carefully cleaned with a damp cloth.
- Clean the microwave oven regularly and remove any food residues from the interior.
- If the machine is not clean the surface may be damaged, affecting its serviceable life and possibly resulting in hazardous situations.
- Do not use any aggressive abrasive cleaners or sharp metal scrapers to clean the glass door. You could scratch the surface. This can destroy the glass.
- Steam cleaner is not to be used.
- Also follow the instructions which are given in the "Cleaning" chapter.
- Do not operate the appliance with an external timer or separate remote control system.
- This device is used
 - for heating up and cooking solid or liquid foods
 - for browning and grilling solid foods.

It is intended for the use in households and for similar applications, such as:

- in staff kitchens of stores, offices, and other industrial areas;
- by guests in hotels, motels, and other housing facilities;
- in agricultural estates;
- in bed and breakfasts.

Signs and Symbols on the Appliance

There is a warning symbol attached to the top surface of the microwave oven:



**WARNING: Hot Surface!
Risk of Burning!**

The temperature of accessible surfaces can get very hot during and after operation.

Also note the information signs on the microwave:

WARNING

- 1: MICROWAVE AND HIGH VOLTAGE INSIDE. BE SURE NOT TO REMOVE THE ENCLOSURE.
- 2: THIS APPLIANCE IS EQUIPPED WITH A GROUNDED PLUG FOR YOUR PROTECTION AGAINST POSSIBLE SHOCK HAZARDS AND SHOULD BE CONNECTED TO A PROPERLY GROUNDED OUTLET.
- 3: THIS DEVICE IS TO BE SERVICED ONLY BY PROPERLY QUALIFIED SERVICE PERSONNEL.
- 4: DISCONNECT POWER PLUG BEFORE SERVICING. REMOVAL OF THE ENCLOSURE WITH PRODUCT ENERGIZED COULD EXPOSE SERVICEMEN TO HAZARDOUS HIGH VOLTAGE POTENTIAL.

Microwave energy: Do not remove this cover!

Overview of the Components

- 1 Display
- 2 Control panel
- 3 Rotary knob
- 4 Door opener
- 5 Drive shaft
- 6 Guide ring
- 7 Glass rotating plate
- 8 Griller
- 9 Door latch
- 10 Viewing window
- 11 Mica sheet

Buttons and Controls on the Control Panel

- MICRO** Select microwave power setting
- GRILL/COMBI**
- Grill: For grilling and scalloping
- Combinations: Microwave and grill work alternately
- DEFROST** Defrost according to weight
- TIMER/CLOCK**
- Clock: In conjunction with the rotary knob for setting the clock
- Timer: Presets for TIMER function

STOP/CANCEL

- Reset: Press 1 x to cancel programming
- Stop: Press 1 x to temporarily pause cooking
- Cancel: Press 2 x to stop an activated program early
- Child safety lock: Press and hold for 3 seconds to lock or unlock the control panel respectively

START

- Start the program
- Quick start of microwave operation (always + 60 seconds at 100 % power)
- Extend cooking time by 10, 30 or 60 seconds during operation, according to the adjusted cooking time (except for the defrost programs and the automatic programs)
- Confirm a selection

Rotary Knob

To set time, cooking time, temperature or by combinations

Information on Grilling and Combined Operation

- As heat radiation is used during grilling and combined operation, please use only heat-resistant tableware. Plastic containers are not suitable.
- When food is only being grilled, metal or aluminium tableware may also be used -but not during combined or microwave operation.
- Do not place anything on top of the housing as this becomes hot. Always leave the ventilation slits uncovered.
- Please use the grilling grid to move the food to be cooked nearer to the heating element.

Suitable Microwave Tableware

- The ideal material for use in a microwave is transparent and allows the microwave radiation to heat the food evenly.
- Round / oval dishes and plates are more suitable than rectangular ones as the food in the corners may overcook.

⚠ CAUTION:

Risk of explosion by sealed tableware.

- Open closed containers before cooking or heating.
- Pierce protective plastic foil several times using a fork.

⚠ CAUTION: Sparking and Fire Hazard!

- Microwaves cannot penetrate metal. Accordingly, no metal containers or plates may be used in microwave operation.
- Do not use any paper dishes made of recycled material as these may contain small amounts of metal, which may result in sparks or fires.

The list below is intended to help you select suitable microwave tableware:

Material	Suitable for		
	Microwave	Grill	Combination *
Heat-resistant glass vessel	yes	yes	yes
Non-heat-resistant glass vessel	no	no	no
Heat-resistant ceramic vessel / plate	yes	yes	yes
Plastic vessels suitable for microwave use	yes	no	no
Kitchen roll	yes	no	no
Metal or aluminium ovenware	no	yes	no
Grilling grid	no	yes	no
Aluminium foil and foil containers	no	yes	no

*) Combination of microwave with grill

Notes on Operating and Using the Appliance

What you Should Know about Microwave Operation

- Your device works with microwave radiation, which heats up water particles in food in a very short time. There is no heat radiation and therefore hardly any browning.
- Only food should be heated up with this device.
- The device is not suitable for baking in floating fat.
- Only 1-2 portions should be heated up at the same time. Otherwise the microwave will become less efficient.
- Microwaves provide their full energy levels immediately. Pre-heating is therefore not necessary.
- Never operate the microwave function when the oven is empty.
- The microwave oven does not replace your traditional cooker. It is used mainly for:
 - defrosting deep-frozen food
 - rapid warming/heating of food or drinks
 - cooking meals.

Notes on Operating the Appliance

- Your selection by pressing buttons is confirmed by a signal tone. If this does not occur, then you have not pressed the button properly or you have made an incorrect selection.
- If a program is selected and the START button is not pressed within 2 minutes, then the setting is cancelled. The display will then show the current time again.
- After a program has started, the display will show a countdown timer indicating the remaining operating time.
- 3 signal tones will indicate the end of the program. "E n d" will appear in the display. After that the appliance turns off automatically.
- The illumination inside the microwave oven is on permanently. Close the door of the microwave oven to turn off the illumination.

Initial Operation

Installation Instructions

- Install the appliance with the back of the appliance facing the wall.
- Maintain the following safety clearances:
 - 10 cm to the back
 - 10 cm to both sides
 - 30 cm to the top of the microwave.
- In order to avoid interference with the operation of other devices, do not place your device near other electronic devices.

Preparation

1. Press the door opener to open the door of the microwave. The door swings open.
2. Remove any accessories from the cooking chamber and unpack.
3. If not yet done: Place the drive shaft on the centre of the bottom inside the oven.
4. Install the guide ring in the centre.
5. Position the glass rotating plate in such a way that its lower recesses lock onto the centre of the drive shaft.
6. Check the device for any visible damage, particularly in the area of the door. If any damage is found, the machine must not be used.
7. Make sure the mains voltage to be used corresponds to the voltage of the appliance. Check the rating label for specifications.
8. Insert the mains plug into a properly installed power socket.

⚠ CAUTION:

- Do not remove any installed parts from inside the oven or from inside the door!
- The mica sheet (11) is also part of the appliance and must not be removed. It protects the electronic component located behind it from dirt.

ⓘ NOTE:

If there are manufacturing or oil remains on the enclosure or heating element, smoke or odour might occur during the beginning operation. This is normal and will cease after repeated use. We strongly recommend proceeding as follows:

- Turn on the grill mode and let the device operate several times without food to be cooked.
- Ensure sufficient ventilation.

Setting the Clock

ⓘ NOTE:

As soon as the appliance has been connected to the power supply, all segments light up 3 times. Then a signal will sound and in the display will flash ":".

1. Press the TIMER/CLOCK button once.
2. Use the rotary knob to set the desired hour.
3. Press the TIMER/CLOCK button to confirm your settings.
4. Use the rotary knob to set the desired minutes.
5. Press the TIMER/CLOCK button again to activate the new time. The delimiter symbol ":" of the digital time will be flashing on the display.

Operating the Microwave

1. Place the food to be heated in a suitable piece of tableware.
2. Open the door and place the vessel in the middle of the glass plate. Then close the door. (For safety reasons the oven only operates when the door is tightly closed.)
3. Press the MICRO button once/repeatedly to select the desired microwave power.

Power Setting on the Display as Selected in %	Power in Watt (approx.)	Application
10 0 P	700	Quick heating
8 0 P	560	Cooking
6 0 P	420	Simmering
4 0 P	280	Defrosting frozen goods
2 0 P	140	Melting butter etc.

4. Use the dial control to select a cooking time between 10 seconds and 60 minutes.
5. Press the START button. The cooking time depends on the quantity and constituency of the contents of the oven. With a little practice you will soon learn to estimate the cooking time.

ⓘ NOTE:

- Each time you press the START button, the operating period is extended.
 - Up to 5 minutes by 10 seconds.
 - From 5 minutes to 10 minutes by 30 seconds.
 - Over 10 minutes by 60 seconds.
- Preparation of food in a microwave oven is very much faster than in a conventional cooker. Set the cooking time to a low level if you are not sure and continue cooking again if necessary.
- **Please note:** A cover should be placed over the food when operating the microwave.

Pause or Cancel Cooking

- To pause cooking, press STOP/CANCEL button once or open the door.
- To continue cooking, close the door and press the START button again.
- In order to fully stop the cooking process, press the STOP/CANCEL button twice, thereby resetting all program settings.

Quick Start

You wish to heat food or drinks shortly at the highest power setting?

Quick-start the microwave by directly pressing the START button. The cooking process will start immediately, whereby each time you press the button, cooking time will be extended by 10, 30 or 60 seconds (see "Operating the Microwave").

The power setting of the microwave is thereby 100%.

Heating

Warming and heating are special characteristics of microwaves. Refrigerated liquids and foods can be easily warmed up to room or eating temperature without having to use a lot of pots.

The heating times in the following table are for reference only, as the time depends very much on the original temperature and the texture of the food. It is therefore recommended to check once in a while whether the food is hot enough.

Heating Table

Edibles / Food	Quantity	Microwave Power in %	Time approx. Min.	Cover
Liquids				
1 cup	150 g	100 %	0.5-1	no
0,5 l	500 g	100 %	3.5-5	no
0,75 l	750 g	100 %	5-7	no
Tip: Put a glass stick into the container to avoid superheating; stir well before drinking.				
Plated Meals				
Cutlet + potatoes and vegetables	450 g	100 %	2.5-3.5	yes
Goulash with noodles	450 g	100 %	2-2.5	yes
Meat + lump + sauce	450 g	100 %	2.5-3.5	yes
Tip: Slightly moisten before cooking; stir occasionally.				
Meat				
Cutlet, breaded	200 g	100 %	1-2	no
Meatballs, 4 pieces	500 g	100 %	3-4	no
Joint	250 g	100 %	2-3	no
Tip: Coat with oil for the breading or crust not to soften.				
Poultry				
½ chicken	450 g	100 %	3.5-5	no
Chicken fricassee	400 g	100 %	3-4.5	yes
Tip: Coat with oil; stir occasionally.				
Side Dish				
Noodles, rice, 1 serving 2 servings	150 g	100 %	1-2	yes
	300 g	100 %	2.5-3.5	yes
Potatoes	500 g	100 %	3-4	yes
Tip: Slightly moisten prior to cooking.				
Soups/Sauce				
Broth, 1 plate	250 g	100 %	1-1,5	yes
Soup with solids	250 g	100 %	1.5-2	yes
Sauce	250 g	100 %	1-2	yes

Edibles / Food	Quantity	Microwave Power in %	Time approx. Min.	Cover
Infant Food				
Milk	100 ml	60 %	0.5-1	no
Mash	200 g	60 %	1-1.5	no
Tip: Thoroughly shake or stir. Check temperature!				

Cooking

Hands-on Cooking Tips

Follow the guidelines given in the cooking table and recipe. Monitor the cooking process if you do not yet have as much experience.

You may open the door of the device at any time. The device will turn off automatically.

It will only continue operation when the door is closed and the START button pressed again.

Refrigerated food needs a longer cooking time than that with room temperature.

The chunkier the food, the longer the cooking time. Meat cut in bigger pieces, for example, requires longer cooking than meat of the same quantity cut into strips. It is recommended cooking larger amounts of food at maximum power and having it simmer at medium power for a more evenly cooking.

Lower foodstuffs cook faster than higher ones; therefore distribute the food as low as possible. Place thinner parts such as chicken legs or fish filets in the centre or leave them overlapping.

Smaller amounts cook faster than bigger ones. The following rule of thumb applies:

Double amount = almost double time
Half amount = half time

If you cannot find the exact cooking time for a dish, you may apply the following rule:

Per 100 g approx. 1 minute cooking

All foods that you cover on a common stove should be covered in the microwave as well.

A cover will prevent the food from running dry. An upside-down plate, greaseproof paper or microwave cooking foil are all suitable as covers. Cook food that should be getting a crust without cover.

Cooking Table

Edibles / Food	Quantity	Microwave Power in %	Time approx. Min.	Cover
Vegetables				
Eggplant	500g	800P	7-10	yes
Cauliflower	500g	800P	13-15	yes
Broccoli	500g	800P	6-9	yes
Chicory	500g	800P	6-7	yes
Peas	500g	800P	6-7	yes
Fennel	500g	800P	8-11	yes
Green beans	300g	800P	13-15	yes
Potatoes	500g	800P	9-12	yes
Stem turnip	500g	800P	8-10	yes
Leek	500g	800P	7-9	yes
Corn on the cob	250g	800P	7-9	yes
Carrot	500g	800P	8-10	yes
Pepper	500g	800P	6-9	yes
Brussels sprouts	300g	800P	7-10	yes
Asparagus	300g	800P	6-9	yes
Tomatoes	500g	800P	6-7	yes
Zucchini	500g	800P	9-10	yes
Tip: Cut vegetables into small pieces and cook with 2-3 spoons of liquid; stir occasionally. Simmer 3-5 minutes; add seasoning just before eating.				
Fruits				
Stewed apple or pear	500g	800P	5-8	yes
Stewed rhubarb	250g	800P	4-6	no
Roast apple, 4 pieces	500g	800P	7-9	yes
Tip: Add 125 ml of water; lemon juice will prevent the fruits from discolouring; simmer 3-5 minutes.				
Meat*)				
Meat with sauce	400g	800P	10-12	yes
Goulash, veal strips	500g	800P	10-15	yes
Beef roulades	250g	800P	7-8	yes
Tip: Stir occasionally; rest for 3-5 minutes.				
Poultry*)				
Chicken fricassee	250g	800P	6-7	yes
Chicken soup	200g	800P	5-6	yes
Tip: Stir occasionally; rest 3-5 minutes.				
Fish				
Fish filet	300g	800P	7-8	yes
	400g	800P	8-9	yes
Tip: Turn over after half the time has elapsed; simmer 3-5 minutes.				

Edibles / Food	Quantity	Microwave Power in %	Time approx. Min.	Cover
Defrosting and Cooking Vegetables				
Red cabbage with apple	450g	800P	14-16	yes
Spinach leaves	300g	800P	11-13	yes
Cauliflower	200g	800P	7-9	yes
String beans	200g	800P	8-10	yes
Broccoli	300g	800P	8-9	yes
Peas	300g	800P	7-8	yes
Stem turnip	300g	800P	13-15	yes
Leek	200g	800P	10-11	yes
Corn	200g	800P	4-6	yes
Carrots	200g	800P	5-6	yes
Brussels spout	300g	800P	7-8	yes
Spinach	450g	800P	12-13	yes
	600g	800P	15-17	yes
Tip: Cook with 1-2 spoons of liquid; stir occasionally or carefully cut. Simmer 2-3 minutes; add seasoning just before eating.				
Soups/Stew*)				
Stew	500g	800P	13-15	yes
Soup with solids	300g	800P	7-8	yes
Crème soup	500g	800P	13-15	yes
Tip: Stir occasionally; simmer 3-5 minutes.				

*) Ready-made food

Grilling

Place the grill rack onto the supplied glass plate. Use suitable heat-resistant tableware or directly put the food onto the grill.

It is not necessary to preheat the grill rack since the grill generates radiant heat immediately.

Proceed as follows for roasting and scalloping:

1. Press the GRILL/COMBI button until "5" appears on the display.
2. Use the rotary knob to set the desired roasting time between 10 seconds and 60 minutes.
3. Press the START button to start.

i NOTE:

We recommend turning the food (e.g. meat, sausage) after approx. half of the cooking time has elapsed. The fan continues running when the cooking process is paused.

Edibles / Food	Quantity	Time approx. Min.	Cover
Scalloping toast with cheese	2-3 slices	3-4	no
Scalloping soups, e.g. onion soup	2-3 cups	10-15	no

Microwave and Grill Combination Modes

During those modes the microwave and grill work alternately within a set time.

1. Press the GRILL/COMBI button repeatedly to select the desired combination mode.

Code	Microwave	Grill
Ⓛ·1	30%	70%
Ⓛ·2	55%	45%

- Use the dial control to select a cooking time between 10 seconds and 60 minutes.
- Press the START button.

Tips for Combi Operation

When cooking food with the combined setting of microwave-grill, you should adhere to the following:

The cooking time for big and thick food items, such as roast pork, is respectively longer than for small, lower food. Nevertheless, when roasting, the opposite rule applies. **The closer the food is to the grill, the faster it will become brown.** I.e., when preparing big joints during combi operation, the roasting time is possibly shorter than for smaller joints.

Auto Functions

Use the auto functions to cook certain amounts of foods automatically. Proceed as follows:

- Turn the rotary knob clockwise and select the desired auto function. Choose one of the settings given in the table below.
- After selecting the automatic program, press the START button. Now use the rotary knob to set the weight.
- Press the START button to start operation.

NOTE:

- For the programs *R.1*, *R.3*, *R.5*, *R.7* and *R.8* add approximately 2-3 tablespoons of water.
- Cut the potatoes for the programs *R.5* and *R.7* into small pieces beforehand.

Automatic Program Table

Code	Function	Quantity
<i>R.1</i>	Rice	0.1 kg
		0.2 kg
		0.3 kg
<i>R.2</i>	Meat	0.15 kg
		0.3 kg
		0.45 kg
		0.6 kg
<i>R.3</i>	Vegetables	0.2 kg
		0.3 kg
		0.4 kg
		0.5 kg
		0.6 kg
		0.7 kg
		0.8 kg
<i>R.4</i>	Popcorn	0.1 kg
<i>R.5</i>	Beverages	1 cup
		2 cups
<i>R.5</i>	Potatoes	0.45 kg
		0.65 kg
<i>R.7</i>	Pizza (Warming up)	0.2 kg
		0.3 kg
		0.4 kg

Code	Function	Quantity
<i>R.8</i>	Fish	0.2 kg
		0.3 kg
		0.4 kg
		0.5 kg
		0.6 kg
		0.7 kg

Defrosting

NOTE:

- Microwave power when defrosting is 40% (280 W).
- Since the microwaves always penetrate the food from the outside in, larger pieces may not be fully defrosted in their centre. The outer layers may already have started to cook.
- Turn foodstuff such as meat, sausages or bread once after approx. half of the defrost time has elapsed. Close the door and press the START button to continue.
- Factor in a compensation time after the defrost program. This is a standing period during which a temperature compensation takes place through conduction of heat from the outside (defrosted) to the inside (frozen). You can leave the food in the switched off appliance or outside the appliance during the compensation time. The compensation time should be at least as many minutes as the defrost time in the microwave. It depends on the condition of the food.
- If the weight of the food is less than 200 g, do not place it in the middle but at the edge of the glass plate.
- You can shorten the compensation times by e.g. separating small pieces of meat or crumbling the remaining frozen chunks of mince after the defrosting time. For sliced bread or sausage, separate the slices during the compensation time.
- Allow fruit to defrost in a bowl with a lid. After around half the defrost time, gently stir the fruit once.
- Cakes or tarts with chocolate icing should not be defrosted in the microwave.

There are two methods by which you may thaw frozen items:

- Use the MICRO button to select *4 Q.P.* Use the rotary knob to set the desired defrost time.
- To use the defrost program, proceed as follows:
 - Determine the weight of the food.
 - Remove the food from its packaging. If it cannot be removed from the packaging, defrost for 30 seconds on maximum microwave power (see "Quick start").
 - Place the food to be defrosted onto the plate (fruit into a bowl). Also place meat onto a upturned saucer so that the meat juices can drain. This saucer should never be used for other foods or come into contact with them.
 - Repeatedly press the DEFROST button to select one of the defrost functions:

Edibles	Defrost Program	Weight	Defrost Time
Meat	<i>d.1</i>	0.1-2.0 kg	1:19-52:52
Poultry	<i>d.2</i>	0.2-3.0 kg	2:38-66:25
Fish	<i>d.3</i>	0.1-0.9 kg	1:32-13:50

- Use the rotary knob to set the desired weight.
- Press the START button to start.

Multi-Stage Cooking

You can set the programs in such a way that up to 4 different functions can be carried out in succession.

Assume you select the following programs:



1. Select 1. Functions: Press the MICRO button repeatedly to select the desired microwave power.
2. Use the dial control to select a cooking time between 10 seconds and 60 minutes.
3. Select the 2nd function: Press the GRILL/COMBI button until "5." appears on the display.
4. Use the rotary knob to set the desired roasting time between 10 seconds and 60 minutes.
5. Press the START button to start operation.

i NOTE:

- The change of program is indicated by an acoustic signal.
- This function is not possible with the automatic and defrost programs.

Special Functions



Auto Start (Timer-Function)

The maximum time-delay is 23 hours and 59 minutes.

i NOTE:

- First set the clock! Otherwise you may not use this function.
- When using auto start, the defrost function is not available. This program setting does not support quick start cooking.

Example: It is 10:45h. You want to program the microwave so that it operates at maximum power for 7 ½ minutes at 14:20. Proceed as follows for automatically starting the microwave:

Step	Button	Display	
1	MICRO	10 00	(Power)
2		7:30	(Cooking time)
3	Hold down the TIMER/CLOCK button for 3 seconds	10:45	(Current time)
4		14:45	(Setting the hours)
5	TIMER/CLOCK	14:45	(Confirmation of hour)
6		14:20	(Setting the minutes)
7	TIMER/CLOCK	10:45	(Current time)

i NOTE:

- The Timer function is activated when the "⌚" symbol flashes in the display.
- During this programmed setting the functions of the controls are blocked (except: TIMER/CLOCK, STOP/CANCEL and START).
- If you wish to display the start time again, press the TIMER/CLOCK button.
- In order to deactivate the automatic start time, press the STOP/CANCEL button.
- When the pre-set time has been reached, the microwave will start operation. A beep indicates the start.
- If you wish to start the program earlier, then press the START button. The program begins based on the previously selected settings.

⚠ WARNING: Risk of Fire!

- Always supervise the device during operation.
- When using the time-delay function, set the time in such a way that the device will be operating under proper supervision.
- Do not operate the microwave empty. If you want to take out the food before the program has finished, you have to cancel the program by pressing the STOP/CANCEL button.

Locking (Child-proof Lock)

- Press and hold the STOP/CANCEL button for 3 seconds to lock the appliance. You will hear a signal tone. The locked condition is shown in the display by "FF". The control panel function is blocked.
- Press and hold the STOP/CANCEL button again for 3 seconds to unlock. You will hear a signal tone.

Display Function

If you press the MICRO button during operation, the operating mode will be displayed for 1-2 seconds.

Cleaning

⚠ WARNING:

Turn the microwave off and remove the mains plug.

⚠ CAUTION:

- Do not use any wire brush or other abrasive objects.
- Do not use any acidic or abrasive detergents.
- Do not use a metal scraper to clean the viewing window. The surface could be scratched and the glass could possibly break.

Interior

- Keep the interior of the oven clean. Splashes and overflowing liquids on the walls of the oven can be removed with a damp cloth. If the oven is very dirty a mild detergent can also be used.
- Wipe off the viewing window on the inside and outside with a damp cloth and remove splashes and stains from overflowing liquids regularly.

External Walls

- The external walls of the microwave should only be cleaned with a damp cloth. Please ensure that no water enters the openings in the housing and therefore inside the device.
- Open the microwave door before cleaning the control panel in order to avoid accidentally switching on the appliance.

Accessories

- Clean the glass plate in warm soapy water or in the dishwasher. Dry it before reinstalling it in the microwave.
- Regularly clean the guide ring and the inside of the bottom. You may remove the guide ring and manually clean it. Use a mild detergent or glass cleaner. Dry thoroughly. Make sure to position the ring properly afterwards.
- Clean the grill after each use with a dishwashing detergent or place it in a dishwasher for cleaning.

Odours

In order to remove any unpleasant odours that may emanate from the microwave, place a dish filled with water and lemon juice that is suitable for microwave use in the oven and heat it for approximately 5 minutes. Then wipe out the oven with a soft cloth.

Oven Light

If you need to replace the lighting in the oven, please contact a specialist workshop near you.

Troubleshooting

Malfunctions are often just caused due to minor problems. Before contacting our customer service, please check the table below:

Problem	Possible Cause	Notes / Solution
Radio or TV reception is interrupted during microwave operation.	The electromagnetic fields of this device might interfere with the pictures and sound of special frequencies.	This is normal and not a malfunction. Position the devices further away from each other.
The device is not supplied with electricity; the display is black.	Defect wall socket.	Try another wall socket.
		Check the main fuse in your household.
“:” will flash in the display.	There was a power failure.	Set the clock again.
The device does not start operation. The display shows a readout other than the current time.	The door is not properly closed.	Check if there are objects or food remains jammed in the door.
	The START button was not pressed after selecting the function.	Press the START button to start or continue operation. Press the STOP/CANCEL button to cancel the program.
All controls are locked	The child-proof lock is activated. The display shows “FF”.	Press and hold the STOP/CANCEL button for 3 seconds to unlock the appliance. You will hear a signal tone.
	The display shows the current time. The “☉” symbol will flash.	An automatic start mode is programmed. You can see the start time by pressing the TIMER/CLOCK button. Press the STOP/CANCEL- button to cancel the program.
The turntable causes a scratching or abradant noise.	There are dirt or foreign objects in the area of the turntable shaft.	Remove possible objects and food remains as described under “Cleaning”.
The operation is terminated without any obvious reason.	The device is defect.	Please contact our customer service.

Technical Data

Model:.....MWG 6016 CB
 Power supply:..... 230V~, 50 Hz
 Power consumption:
 Microwave: 1150 W
 Grill:..... 800 W
 Rated microwave power output: 700 W/ 2450 MHz
 Cavity volume:.....approx. 20 litres
 Protection class:..... I
 Net weight: approx. 11.65 kg

The right to make technical and design modifications in the course of continuous product development remains reserved.

This device has been tested according to all relevant current CE guidelines, such as electromagnetic compatibility and low voltage directives, and has been constructed in accordance with the latest safety regulations.

Disposal

Meaning of the “Dustbin” Symbol



Protect our environment: do not dispose of electrical equipment in the domestic waste.

Please return any electrical equipment that you will no longer use to the collection points provided for their disposal.

This helps avoid the potential effects of incorrect disposal on the environment and human health.

This will contribute to the recycling and other forms of re-utilisation of electrical and electronic equipment.

Information concerning where the equipment can be disposed of can be obtained from your local authority.

Instrukcja obsługi

Dziękujemy za wybór naszego produktu. Mamy nadzieję, że korzystanie z urządzenia sprawi Państwu radość.

Symbole użyte w tej instrukcji obsługi

Ważne informacje dotyczące bezpieczeństwa użytkownika są specjalnie wyróżnione. Koniecznie stosuj się do tych wskazówek, aby uniknąć wypadków i uszkodzenia urządzenia.

OSTRZEŻENIE:

Ostrzega przed zagrożeniami dla zdrowia i wskazuje na potencjalne ryzyko obrażeń.

UWAGA:

Wskazuje na potencjalne zagrożenia dla urządzenia lub innych przedmiotów.

WSKAZÓWKA:

Wyróżnia porady i informacje ważne dla użytkownika.

Spis treści

Przegląd elementów obsługi	3
Ogólne uwagi	65
Ważne wskazówki dotyczące bezpieczeństwa!	65
Znaki i symbole na urządzeniu.....	67
Przegląd elementów obsługi	67
Przyciski i elementy sterujące na panelu sterowania	67
Wskazówki dotyczące gotowania w trybie grill i w trybie kombinowanym.....	68
Naczynia nadające się do kuchenki mikrofalowej.....	68
Uwagi na temat obsługi i korzystania z urządzenia.....	68
Pożyteczne informacje dotyczące trybu mikrofae	68
Uwagi na temat pracy urządzenia	68
Uruchomienie	68
Instrukcje na temat montażu.....	68
Przygotowanie.....	68
Ustawienie zegara	69
Użytkowanie mikrofalówki.....	69
Wstrzymanie lub przerwanie gotowania	69
Szybki start.....	69
Nagrzewanie	69
Tabela z czasem nagrzewania	69
Gotowanie.....	70
Wskazówki dotyczące gotowania	70
Tabela gotowania	70
Pieczenie na ruszcie.....	71
Praca w trybie kombinowanym mikrofal i grillowania	71
Wskazówki pracy kombi	71
Funkcje auto.....	71
Automatyczne programy- tabela.....	71

Rozmrażanie.....	72
Gotowanie wieloetapowe.....	72
Specjalne funkcje.....	72
Automatyczne rozpoczęcie (Timer-funkcja)	72
Blokada (Zabezpieczenie dla dzieci)	73
Funkcja wyświetlacza	73
Czyszczenie	73
Wnętrze	73
Ścianki zewnętrzne	73
Akcesoria.....	73
Zapach	73
Oświetlenie wnętrza kuchenki	73
Usuwanie usterek	73
Dane techniczne.....	74
Warunki gwarancji	74
Usuwanie	74
Znaczenie symbolu „Pojemnik na śmieci”	74

Ogólne uwagi

Przed uruchomieniem urządzenia proszę bardzo dokładnie przeczytać instrukcję obsługi. Proszę zachować ją wraz z kartą gwarancyjną, paragonem i w miarę możliwości również kartonem z opakowaniem wewnętrznym. Przekazując urządzenie innej osobie, oddaj jej także instrukcję obsługi.

- Proszę wykorzystywać urządzenie jedynie dla prywatnego celu, jaki został przewidziany dla urządzenia. Urządzenie to nie zostało przewidziane do użytku w ramach działalności gospodarczej.
- Proszę nie korzystać z urządzenia na zewnątrz. Proszę trzymać urządzenie z daleka od ciepła, bezpośredniego promieniowania słonecznego, wilgoci (w żadnym wypadku nie zanurzać w substancjach płynnych) oraz ostrych krawędzi. Proszę nie obsługiwać urządzenia wilgotnymi dłońmi. Jeżeli urządzenie jest wilgotne lub mokre, proszę natychmiast wyciągnąć wtyczkę (należy ciągnąć za wtyczkę, nie za przewód).
- Jeżeli nie korzystacie Państwo z urządzenia, jeżeli chcecie Państwo zamontować jakieś akcesoria, w celu wyczyszczenia lub w przypadku jakichkolwiek zakłóceń, proszę zawsze wyłączyć urządzenie i wyjąć wtyczkę z gniazdka.
- Pracującego urządzenia **nie** należy pozostawiać bez nadzoru. Przed opuszczeniem pomieszczenia urządzenie należy zawsze wyłączyć i wyciągnąć wtyczkę sieciową z gniazdka.
- Należy regularnie sprawdzać, czy urządzenie i kabel sieciowy nie są uszkodzone. W razie uszkodzenia należy przestać korzystać z urządzenia.
- Proszę stosować tylko oryginalne akcesoria.
- Dla bezpieczeństwa dzieci proszę nie zostawiać swobodnie dostępnych części opakowania (torby plastikowe, kartony, styropian itp.).

OSTRZEŻENIE:

Nie pozwalaj dzieciom bawić się folią. **Niebezpieczeństwo uduszenia!**

Ważne wskazówki dotyczące bezpieczeństwa!

Proszę dokładnie przeczytać i zachować do dalszego wykorzystania.

OSTRZEŻENIE:

- Kuchenka mikrofalowa jest przeznaczona do podgrzewania potraw i napojów. Suszenie jedzenia lub ubrań, podgrzewanie elektrycznych poduszek, pantofli domowych, gąbek, mokrych ściereczek, lub temu podobnych rzeczy grozi obrażeniami lub pożarem.
- Kuchenka mikrofalowa **nie** jest przewidziana do ogrzewania /rozgrzewania **żywych zwierząt**.
- Jeżeli drzwiczki lub uszczelki drzwiczek są uszkodzone, to urządzenia nie wolno używać, póki nie zostanie ono naprawione przez wyszkolony personel.

OSTRZEŻENIE:

- Proszę w żadnym wypadku nie naprawiać urządzenia samemu, lecz zwrócić się z tym do autoryzowanego specjalisty. Wykonywanie jakichkolwiek prac konserwacyjnych lub naprawczych, wymagających zdjęcia osłony urządzenia, która gwarantuje ochronę przed promieniowaniem pochodzącym z energii mikrofalowej, jest niebezpieczne dla wszystkich, oprócz fachowca.
- Zepsuty przewód sieciowy musi być wymieniony przez producenta, jego przedstawiciela handlowego lub inną kompetentną osobę, celem uniknięcia niebezpieczeństwa.
- Proszę nie podgrzewać płynów w zamkniętych naczyniach. **Niebezpieczeństwo wybuchu!**
- Nie wstawiaj kuchenki mikrofalowej do szafy.
- Aby urządzenie funkcjonowało właściwie, należy zapewnić mu odpowiednią cyrkulację powietrza. W tym celu zostawić przestrzeń 30 cm od góry, co najmniej 10 cm z tyłu i 10 cm po bokach kuchenki. Nie przykrywać urządzenia. Nigdy nie blokować drzwiczek. Nie usuwać nóżek.
- Umieścić urządzenie tyłem do ściany.
- W czasie pracy urządzenie i jego części nagrzewają się. Należy uważać, aby nie dotykać gorących elementów. Dzieci poniżej 8 lat powinny znajdować się z dala od urządzenia lub być pod stałą kontrolą.
- Należy stosować wyłącznie specjalne naczynia przeznaczone do kuchenek mikrofalowych lub naczynia wykonane ze szkła, porcelany lub tworzywa odpornego na wysoką temperaturę.
- W kuchence mikrofalowej nie można podgrzewać potraw ani napojów w metalowych pojemnikach. Należy zapoznać się z informacjami zawartymi w rozdziale „Naczynia nadające się do kuchenki mikrofalowej”.
- Podczas podgrzewania lub gotowania potraw w naczyniach z **materiałów palnych**, takich jak pojemniki z tworzyw sztucznych czy pojemniki papierowe, kuchenki mikrofalowej należy często doglądać z powodu możliwości zapalenia.
- W przypadku powstawania dymu należy wyłączyć urządzenie i wyciągnąć wtyczkę z gniazdka. Drzwiczki proszę zostawić zamknięte, by zdusić ewentualnie powstające płomienie.
- Zawartość butelek dla niemowląt i słoiczków z pożywieniem dla dzieci należy wymieszać lub wstrząsnąć, a temperaturę przed użyciem sprawdzić. Występuje niebezpieczeństwo poparzenia.
- Do wyjmowania gorących potraw należy używać ściereczek lub kuchennych rękawic. **NIEBEZPIECZEŃSTWO OPARZENIA!**
- Potraw ze skorupą lub skórką, takich jak jajka czy wędliny, oraz zamkniętych szklanych konserw itd., nie wolno podgrzewać w kuchenkach mikrofalowych, gdyż mogą eksplodować, nawet gdy podgrzewanie mikrofalami zostało już zakończone.

OSTRZEŻENIE: Uwaga zahamowanie wrzenia!

Podczas gotowania, a szczególnie podczas odgrzewania płynów (wody) może się zdarzyć, że wprawdzie temperatura wrzenia została osiągnięta, jednak typowe pęcherzyki pary jeszcze nie unoszą się. Płyn nie wrze równomiernie. To tak zwane zahamowanie wrzenia może prowadzić w wyniku lekkiego wstrząśnięcia podczas wyjmowania naczynia do nagłego tworzenia się pęcherzyków pary i w ten sposób do przegrzania cieczy. Niebezpieczeństwo oparzenia! By uzyskać równomiernie wrzenie, proszę wstawić do naczynia pałeczkę szklaną lub podobny przedmiot niemetalowy.

- Z urządzenia mogą korzystać dzieci powyżej 8 roku życia oraz osoby z ograniczonymi fizycznymi, czuciowymi oraz mentalnymi zdolnościami lub z brakiem doświadczenia i wiedzy, jeśli są nadzorowane lub poinstruowane, jak użyć urządzenia w bezpieczny sposób i rozumieją ewentualne ryzyko.
- Dzieciom nie wolno bawić się urządzeniem.
- Dzieci nie mogą zajmować się czyszczeniem ani konserwacją urządzenia, chyba, że ukończyły 8 lat i są nadzorowane.
- Trzymać urządzenie i jego przewód z dala od dzieci poniżej 8 roku życia.
- W razie zabrudzenia ramy (uszczelnienie) drzwiczek oraz części sąsiadujące z nimi należy czyścić starannie wilgotną ściereczką.
- Kuchenkę mikrofalową proszę czyścić regularnie i usuwać resztki środków spożywczych z wnętrza.
- W przypadku niedostatecznej czystości urządzenia może dojść do zniszczenia powierzchni, co ma wpływ na żywotność sprzętu i ewentualnie prowadzi do niebezpiecznych sytuacji.
- Nie stosować ścierających środków czyszczących lub ostrych metalowych skrobaczek do mycia szklanych drzwi. Można porysować powierzchnię i uszkodzić szybę.

- Nie należy czyścić mopem parowym.
- Stosować się do instrukcji w rozdziale „Czyszczenie”.
- Urządzenia nie należy obsługiwać za pomocą zewnętrznego regulatora czasowego ani oddzielnego systemu zdalnego sterowania.
- To urządzenie służy:
 - do podgrzewania i gotowania stałych lub płynnych produktów spożywczych,
 - do zapiekania i opiekania stałych produktów spożywczych.

Urządzenie może być stosowane w gospodarstwach domowych oraz w takich miejscach jak.

- pomieszczenia socjalne w magazynach, biurach i w innych przemysłowych obiektach;
- przez gości w hotelach, motelach lub innych miejscach;
- gospodarstwa agroturystyczne;
- pensjonaty.

Znaki i symbole na urządzeniu

Na górnej powierzchni kuchenki mikrofalowej znajduje się znak ostrzegawczy:



OSTRZEŻENIE: Gorąca powierzchnia!
Ryzyko oparzenia!

Temperatura dostępnych powierzchni może być bardzo wysoka w trakcie pracy urządzenia i tuż po jego wyłączeniu.

Zwróć także uwagę na znaki informacyjne na kuchenke mikrofalowej:

Tłumaczenie:

WARNING	Ostrzeżenie
1: MICROWAVE AND HIGH VOLTAGE INSIDE. BE SURE NOT TO REMOVE THE ENCLOSURE.	1: Pamiętaj o mikrofalach i wysokim napięciu wewnątrz. Nie usuwaj obudowy.
2: THIS APPLIANCE IS EQUIPPED WITH A GROUNDED PLUG FOR YOUR PROTECTION AGAINST POSSIBLE SHOCK HAZARDS AND SHOULD BE CONNECTED TO A PROPERLY GROUNDED OUTLET.	2: To urządzenie posiada wtyczkę z uziemieniem ochraniającą jego użytkownika przed ewentualnymi zagrożeniami z powodu zwarcia, dlatego należy ją podłączać do gniazdek z poprawnie działającym uziemieniem.
3: THIS DEVICE IS TO BE SERVICED ONLY BY PROPERLY QUALIFIED SERVICE PERSONNEL.	3: To urządzenie należy oddawać do naprawy tylko wykwalifikowanym osobom uprawnionym do przeprowadzania takiego serwisu.
4: DISCONNECT POWER PLUG BEFORE SERVICING. REMOVAL OF THE ENCLOSURE WITH PRODUCT ENERGIZED COULD EXPOSE SERVICEMEN TO HAZARDOUS HIGH VOLTAGE POTENTIAL.	4: Przed przeprowadzeniem serwisu należy odłączyć wtyczkę zasilania od gniazdka sieciowego. Usuwanie obudowy z wyrobu będącego pod napięciem mogłoby narazić serwisanta na niebezpieczeństwo porażenia prądem wysokiego napięcia.

JĘZYK POLSKI

Microwave energy: Do not remove this cover!

Energia mikrofalowa: Nie usuwaj tej pokrywy!

Przegląd elementów obsługi

- 1 Wyświetlacz
- 2 Pulpit sterowania
- 3 Obrót pokrętki
- 4 Zatrząsk drzwiczek
- 5 Wał napędzający
- 6 Pierścień obrotowy
- 7 Szklany talerz obrotowy
- 8 Ruszt
- 9 Zatrząsk drzwiczek
- 10 Okienko podglądowe
- 11 Tarcza ochronna

Przyciski i elementy sterujące na panelu sterowania

- MICRO** Wybierz ustawienie mocy mikrofalówki
- GRILL/COMBI**
- Grill: Do grillowania i potraw w panierce
- Kombinacje: Praca na przemian w trybie mikrofal i grillowania
- DEFROST** Pozmrażanie według wagi
- TIMER/CLOCK**
- Zegar: W połączeniu z pokrętkiem do ustawiania zegara
- Timer: Programuje funkcję zegara TIMER

STOP/CANCEL

- Reset: Nacisnąć 1 x, aby anulować programowanie
Stop: Nacisnąć 1 x, aby tymczasowo przerwać gotowanie
Anuluj: Nacisnąć 2 x, aby wcześniej zatrzymać włączony program
- Blokada drzwiczek: Nacisnąć i przytrzymać przycisk przez 3 sekundy, aby zablokować lub odblokować odpowiednio panel sterowania

START

- Rozpocznij program
- Szybkie rozpoczęcie pracy kuchenki mikrofalowej (zawsze +60 sekund przy 100% mocy)
- Wydłużyć czas pieczenia przez 10, 30 lub 60 sekund podczas pracy w zależności od ustawionego czasu gotowania (z wyjątkiem programów rozmrażania i programów automatycznych)
- Potwierdź wybór

Obrót pokrętki

Aby ustawić czas, czas gotowania, temperaturę lub za pomocą kombinacji

Wskazówki dotyczące gotowania w trybie grill i w trybie kombinowanym

- Ponieważ podczas gotowania w trybie Grill i w trybie kombinowanym wykorzystywane jest promieniowanie ciepłe, proszę używać tylko naczyń żaroodpornych. Pojemniki plastikowe nie nadają się.
- Podczas gotowania w samym trybie Grill mogą Państwo używać także naczyń metalowych lub aluminiowych - czego nie można czynić w trybie kombinowanym lub podczas gotowania w trybie Mikrofałe.
- Proszę nie stawiać niczego na wierzchu obudowy, gdyż staje się ona gorąca. Proszę zawsze zostawiać wolne szczeliny wentylacyjne.
- Proszę używać rusztu grilla, by potrawy przeznaczone do gotowania przybliżyć do elementu grzejnego.

Naczynia nadające się do kuchenki mikrofalowej

- Idealny materiał na naczynia przeznaczone do używania w kuchence mikrofalowej to materiał przezroczysty, umożliwiający równomierne podgrzewanie potraw promieniowaniem mikrofalowym.
- Okrągłe/owalne miski i talerze są lepsze niż kanciaste, ponieważ w narożnikach potrawy mogą wykpić.

⚠ UWAGA:

Ryzyko wybuchu w szczelnie zamkniętych naczyniach.

- Otworzyć zamknięte pojemniki przed gotowaniem lub podgrzaniem.
- Za pomocą widelca przekłuć kilkakrotnie plastikową folię.

⚠ UWAGA: Iskrzenie i ryzyko pożaru!

- Mikrofałe nie przenikają przez metal. Dlatego też podczas korzystania z mikrofał nie wolno używać żadnych metalowych pojemników ani talerzy.
- Nie używaj tacek papierowych z recyklingu, ponieważ mogą one zawierać niewielkie ilości metali, co może spowodować iskrzenie lub pożar.

Poniższa lista ułatwi dobór naczyń odpowiednich do kuchenki mikrofalowej:

Materiał	Nadaje się do trybów		
	Mikrofałe	Grill	Kombinacja *
Naczynia ze szkła żaroodpornego	tak	tak	tak
Naczynia ze szkła nie żaroodpornego	nie	nie	nie
Naczynia / talerze z żaroodpornych materiałów ceramicznych	tak	tak	tak

Materiał	Nadaje się do trybów		
	Mikrofałe	Grill	Kombinacja *
Pojemniki plastikowe z atestem do kuchenek mikrofalowych	tak	nie	nie
Pergamin	tak	nie	nie
Metalowe lub aluminiowe naczynia żaroodporne	nie	tak	nie
Ruszt grilla	nie	tak	nie
Folia aluminiowa i naczynia z folii aluminiowej	nie	tak	nie

*) Kombinacja mikrofał z opiekaczem

Uwagi na temat obsługi i korzystania z urządzenia

Pożyteczne informacje dotyczące trybu mikrofałe

- Kuchenka pracuje z wykorzystaniem promieni mikrofalowych, które w bardzo krótkim czasie rozgrzewają cząsteczki wody w potrawach. W tym przypadku nie ma promieniowania ciepłego, a tym samym też prawie żadnego zarumienienia.
- Urządzeniem tym proszę podgrzewać tylko środki spożywcze.
- Urządzenie nie nadaje się do pieczenia w płynnym tłuszczu.
- Proszę podgrzewać tylko 1-2 porcje na raz. W przeciwnym razie kuchenka traci na skuteczności.
- Mikrofałe dają natychmiast pełną energię. Tak więc podgrzewanie wstępne nie jest potrzebne.
- Proszę nigdy nie włączać urządzenia pustego w trybie mikrofałe.
- Kuchenka mikrofalowa nie zastępuje konwencjonalnej kuchenki. Służy ona głównie do:
 - rozmrażania mrożonek
 - szybkiego podgrzewania / odgrzewania potraw lub napojów
 - przyrządzania potraw.

Uwagi na temat pracy urządzenia

- Wybór po naciśnięciu przycisków potwierdzany jest przez sygnał. Jeśli to nie nastąpi, wówczas oznacza to, że nie naciśnięto prawidłowo przycisku lub dokonano niewłaściwego wyboru.
- Jeśli włączony jest program, a przycisk START nie zostanie naciśnięty w przeciągu 2 minut, wtedy ustawienie zostanie anulowane. Wyświetlacz pokaże potem bieżący czas.
- Po uruchomieniu programu, na ekranie widoczne będzie odliczanie przez zegar pozostałego czasu pracy urządzenia.
- 3 sygnałów wskazuje na koniec programu. „E n d” pojawi się na wyświetlaczu. Następnie urządzenie automatycznie wyłącza się.
- Oświetlenie wnętrza kuchenki mikrofalowej jest włączone w sposób ciągły. Zamknąć drzwi kuchenki mikrofalowej, aby wyłączyć oświetlenie.

Uruchomienie

Instrukcje na temat montażu

- Urządzenie ustawić tylną ścianką w kierunku ściany pomieszczenia.
- Należy zachować poniższe odstępstwa w ramach bezpieczeństwa:
 - 10 cm do tylnej części.
 - 10 cm do obydwu stron.
 - 30 cm do górnej części mikrofałówki.
- Aby uniknąć zakłóceń w pracy innych urządzeń, nie umieszczać kuchenki w pobliżu urządzeń elektronicznych.

Przygotowanie

1. Naciśnij przycisk otwierania drzwi, aby otworzyć drzwiczki kuchenki mikrofalowej. Drzwiczki uchylą się.
2. Wyjąć wszystkie akcesoria z komory grzejnej i rozpakować.

- Jeśli jeszcze nie zrobiono: Umieść wałek napędowy na środku dna wewnątrz kuchenki.
- Zamontuj na środku pierścien prowadzący.
- Umieść szklany talerz obrotowy w taki sposób, aby wycięcie w jego dolnej części zablokowało się na środku wałka napędowego.
- Proszę sprawdzić urządzenie pod względem widocznych uszkodzeń, szczególnie w okolicy drzwiczek. W przypadku jakichkolwiek uszkodzeń w żadnym wypadku nie wolno włączać urządzenia.
- Sprawdzić, czy napięcie w sieci elektrycznej jest zgodne z napięciem używanego urządzenia. Sprawdzić dane techniczne na tabliczce znamionowej.
- Proszę włożyć wtyczkę do zainstalowanego właściwie gniazdka wtykowego ze zestykiem uziemiającym.

⚠ UWAGA:

- Proszę nie usuwać żadnych zamontowanych elementów z komory kuchenki i z wewnętrznej strony drzwiczek!
- Tarcza ochronna (11) jest również częścią urządzenia i nie wolno jej usuwać. Chroni zespoły elektroniczne przed zabrudzeniem.

ℹ WSKAZÓWKA:

Jeśli na obudowie lub elemencie grzewczym znajdują się pozostałości oleju bądź produkcyjne na początku pracy może pojawić się odór lub dym.

Jest to naturalne i mija po kilkakrotnym użytkowaniu.

Polecamy następujące procedury:

- Włączyć tryb grilla i umożliwić pracę urządzenia kilkakrotnie bez żywności do gotowania.
- Zapewnić odpowiednią wentylację.

Ustawienie zegara

ℹ WSKAZÓWKA:

Z chwilą gdy urządzenie zostanie podłączone do zasilania, wszystkie segmenty zaświecą się 3 razy. Następnie rozlegnie się sygnał dźwiękowy, a wyświetlacz zamiga „.”.

- Raz naciśnij przycisk TIMER/CLOCK.
- Za pomocą pokrętki ustawić godzinę.
- Nacisnąć przycisk TIMER/CLOCK, aby potwierdzić ustawienia.
- Za pomocą pokrętki ustawić minuty.
- Nacisnąć przycisk TIMER/CLOCK ponownie, aby uaktywnić nowy czas. Symbol określający „.” czasu cyfrowego pojawi się migając na wyświetlaczu.

Użytkowanie mikrofalówki

- Proszę włożyć do odpowiedniego naczynia potrawę, którą chcecie Państwo podgrzać.
- Proszę otworzyć drzwiczki i ustawić naczynie pośrodku szklanego talerza. Proszę zamknąć drzwiczki. (Urządzenie ze względów bezpieczeństwa pracuje wyłącznie przy szczelnie zamkniętych drzwiczkach).
- Raz/kilkukrotnie nacisnąć przycisk MICRO, aby wybrać żadaną moc mikrofal.

Ustawienie mocy na ekranie jest wybrane w %	Moc w watach (ok.)	Zastosowanie
10 0 P	700	Szybkie nagrzewanie
8 0 P	560	Gotowanie
6 0 P	420	Duszenie
4 0 P	280	Rozmrażanie zamrożonej żywności
2 0 P	140	Topienie masła, itp.

- Za pomocą pokrętki tarczy sterującej wybrać czas gotowania od 10 sekund do 60 minut.

- Nacisnąć przycisk START. Czas podgrzewania jest zależny od rodzaju i ilości zawartości. W krótkim czasie nauczą się Państwo ustalać odpowiedni czas podgrzewania.

ℹ WSKAZÓWKA:

- Każde naciśnięcie przycisku START przedłuża czas pracy.
 - Do 5 minut co 10 sekund.
 - Od 5 minut do 10 minut co 30 sekund.
 - Powyżej 10 minut co 60 sekund.
- Przygotowywanie potraw w kuchenke mikrofalowej trwa o wiele krócej niż przy pomocy zwykłej kuchenki. Jeżeli nie są Państwo pewni, proszę ustawić nieco krótszy czas podgrzewania, a później w razie potrzeby podgrzać potrawę dodatkowo.
- Proszę pamiętać:** Podczas używania samej kuchenki mikrofalowej proszę przykrywać produkty osłoną.

Wstrzymanie lub przerwanie gotowania

- Aby wstrzymać gotowanie, raz nacisnąć przycisk STOP/CANCEL lub otworzyć drzwiczki.
- Aby kontynuować gotowanie, należy zamknąć drzwiczki i ponownie nacisnąć przycisk START.
- Aby całkowicie zatrzymać proces gotowania, należy dwukrotnie nacisnąć przycisk STOP/CANCEL, przez co nastąpi zresetowanie wszystkich ustawień programowych.

Szybki start

Czy chcesz szybko podgrzać jedzenie lub płyny przy najwyższej mocy?

Szybko uruchomić mikrofalówkę bezpośrednio naciskając przycisk START. Proces gotowania zaczyna się natychmiast, a każde naciśnięcie przycisku przedłuża czas gotowania o 10, 30 lub 60 sekund (patrz „Użytkowanie mikrofalówki”).

Ustawienie mocy mikrofalówki jest zatem 100%.

Nagrzewanie

Ocieplanie i nagrzewanie to szczególne cechy mikrofalówek. Zimne płyny i jedzenie z lodówki można łatwo ocieplić do temperatury pokojowej lub bardziej bez stosowania wielu naczyń.

Czas ogrzewania w poniższej tabeli to wyłącznie wzór, ponieważ czas zależy bardzo od oryginalnej temperatury oraz konsystencji potrawy. Jest zatem zalecane sprawdzać raz na jakiś czas, czy żywność jest wystarczająco ciepła.

Tabela z czasem nagrzewania

Żywność / potrawy	Ilość	Moc mikrofal w %	Czas ok. min.	Pokrywka
Płyny				
1 filiżanka	150 g	10 0 P	0,5-1	nie
0,5 l	500 g	10 0 P	3,5-5	nie
0,75 l	750 g	10 0 P	5-7	nie
Wskazówki: Umieścić szklany patyczek w pojemniku, aby uniknąć przegrzania, dobrze zamieszać przed wypiciem.				
Posiłki w talerzu				
Kotlet + ziemniaki i warzywa	450 g	10 0 P	2,5-3,5	tak
Gulasz z kluskami	450 g	10 0 P	2-2,5	tak
Mięso + kość + sos	450 g	10 0 P	2,5-3,5	tak
Wskazówki: Delikatnie zwilżyć przed gotowaniem; czasami zamieszać.				

Żywność / potrawy	Ilość	Moc mikrofal w %	Czas ok. min.	Pokrywka
Mięso				
Kotlet, w panierce	200g	100%	1-2	nie
Kulki mięsne, 4 kawałki	500g	100%	3-4	nie
Pieczeń	250g	100%	2-3	nie
Wskazówki: Naoliwić przed panierowaniem lub posypać niezbyt miękko.				
Drób				
½ kurczaka	450g	100%	3,5-5	nie
Potrąka z kurczaka	400g	100%	3-4,5	tak
Wskazówki: Naoliwić; czasami pomieszać.				
Przystawki				
Kluski, ryż, 1 porcja 2 porcje	150g	100%	1-2	tak
	300g	100%	2,5-3,5	tak
Ziemniaki	500g	100%	3-4	tak
Wskazówki: Delikatnie zwilżyć przed gotowaniem.				
Zupy/sos				
Bulion, 1 talerz	250g	100%	1-1,5	tak
Zupa z dodatkami	250g	100%	1,5-2	tak
Sos	250g	100%	1-2	tak
Jedzenie dla dzieci				
Mleko	100ml	50%	0,5-1	nie
Papka	200g	50%	1-1,5	nie
Wskazówki: Dokładnie wstrząsnąć lub zamieszać. Sprawdzić temperaturę!				

Gotowanie

Wskazówki dotyczące gotowania

Działaj zgodnie z instrukcjami z tabeli oraz przepisu. Obserwować proces gotowania, jeśli nie masz dużo doświadczenia.

Zawsze można otworzyć drzwiczki urządzenia. Urządzenie wyłączy się automatycznie.

Praca będzie kontynuowana, kiedy drzwiczki są zamknięte a przycisk START wciśnięty ponownie.

Żywność z lodówki wymaga dłuższego czasu gotowania niż ta o temperaturze pokojowej.

Im grubsza potrawa, tym dłuższy jest czas gotowania. Mięso pokrojone na grubsze kawałki, przykładowo, wymaga dłuższego czasu gotowania niż ta sama ilość pokrojona na cienkie paski. Zaleca się większe ilości jedzenia przy maksymalnej mocy i duszenie przy średniej mocy celem równomiernego gotowania.

Jedzenie położone niżej gotuje się szybciej niż to położone wyżej; dlatego rozłożyć jedzenie jak najniżej. Umieścić cieńsze kawałki takie jak nóżki kurczaka lub filety rybne w centralnej części lub też na sobie.

Mniejsze ilości gotują się szybciej niż większe. Zastosowanie mają poniższe reguły:

Podwójna ilość = prawie podwójny czas

Połowa ilości = połowa czasu

Jeśli nie istnieje dokładny czas gotowania potrawy, można zastosować poniższą regułę:

Na 100g około 1 minuta gotowania

Żywność, którą przykrywa się podczas gotowania na kuchence, powinna być również pod przykryciem w mikrofalówce.

Przykrywka zapobiega wysuszeniu potrawy. Talerz do góry dnem, papier pergaminowy lub folia do gotowania w mikrofalówce są również odpowiednie jak pokrywki. Bez przykrywki przygotowuje się jedzenie do przypieczenia.

Tabela gotowania

Żywność / potrawy	Ilość	Moc mikrofal w %	Czas, ok. min.	Pokrywka
Warzywa				
Bakłażan	500g	80%	7-10	tak
Kalafior	500g	80%	13-15	tak
Brokuły	500g	80%	6-9	tak
Cykorcia	500g	80%	6-7	tak
Groszek	500g	80%	6-7	tak
Koper włoski	500g	80%	8-11	tak
Zielona fasola	300g	80%	13-15	tak
Ziemniaki	500g	80%	9-12	tak
Rzepa	500g	80%	8-10	tak
Por	500g	80%	7-9	tak
Kolba kukurydzy	250g	80%	7-9	tak
Marchew	500g	80%	8-10	tak
Pieprz	500g	80%	6-9	tak
Brukselka	300g	80%	7-10	tak
Szparagi	300g	80%	6-9	tak
Pomidory	500g	80%	6-7	tak
Cukinia	500g	80%	9-10	tak
Wskazówki: Pokroić warzywa na małe kawałki i gotować z 2-3 łyżkami płynu, mieszać od czasu do czasu. Dusić 3-5 minut; dodać przyprawy tuż przed jedzeniem.				
Owoce				
Duszone jabłko lub gruszka	500g	80%	5-8	tak
Duszony rabarbar	250g	80%	4-6	nie
Pieczone jabłka, 4 kawałki	500g	80%	7-9	tak
Wskazówki: Dodać 125ml wody, sok cytrynowy zapobiega utracie koloru przez owoce, dusić 3-5 minut.				
Mięso *)				
Mięso w sosie	400g	80%	10-12	tak
Gulasz, paski cielęciny	500g	80%	10-15	tak
Roladki wołowe	250g	80%	7-8	tak
Wskazówki: Mieszać od czasu do czasu, zostawić na 3-5 minut.				
Drób *)				
Potrąka z kurczaka	250g	80%	6-7	tak
Rosół z kurczaka	200g	80%	5-6	tak
Wskazówki: Mieszać od czasu do czasu; zostawić na 3-5 minut.				
Ryba				
Filet z ryby	300g	80%	7-8	tak
	400g	80%	8-9	tak
Wskazówki: Po upływie połowy czasu obrócić, podsmażyć 3-5 minut.				

Żywność / potrawy	Ilość	Moc mikrofal w %	Czas, ok. min.	Pokrywka
Rozmrażanie i gotowanie warzyw				
Czerwona kapusta z jabłkiem	450 g	80%	14-16	tak
Liście szpinaku	300 g	80%	11-13	tak
Kalafior	200 g	80%	7-9	tak
Fasola strączkowa	200 g	80%	8-10	tak
Brokuły	300 g	80%	8-9	tak
Groszek	300 g	80%	7-8	tak
Rzepa	300 g	80%	13-15	tak
Por	200 g	80%	10-11	tak
Kukurydza	200 g	80%	4-6	tak
Marchewki	200 g	80%	5-6	tak
Brukselka	300 g	80%	7-8	tak
Szpinak	450 g	80%	12-13	tak
	600 g	80%	15-17	tak
Wskazówki: Gotować z 1-2 łyżkami płynu, mieszać od czasu do czasu lub dokładnie pokroić. Dusić 2-3 minuty; dodać przyprawę tuż przed jedzeniem.				
Zupy / mięso duszone *)				
Mięso duszone	500 g	80%	13-15	tak
Zupa z dodatkami	300 g	80%	7-8	tak
Zupa krem	500 g	80%	13-15	tak
Wskazówki: Mieszać od czasu do czasu; dusić 3-5 minut.				

*) Żywność gotowa

Pieczenie na ruszcie

Ustawić ruszt grilla na dołączonym szklanym talerzu. Korzystać z odpowiednich naczyń żaroodpornych lub bezpośrednio wstawić żywność do grilla.

Nie jest konieczne wstępne nagrzewanie rusztu, jako że grill natychmiastowo generuje ciepło.

Celem pieczenia i zapiekania należy postępować zgodnie z poniższymi wskazówkami:

1. Naciskaj przycisk GRILL/COMBI, aż na wyświetlaczu pojawi się „5”.
2. Za pomocą pokrętła ustawić wybrany czas pieczenia między 10 sekund a 60 minut.
3. Nacisnąć przycisk START i tym samym uruchomić urządzenie.

WSKAZÓWKA:

Zaleca się obrócenie żywności (np. mięsa, kielbasy) po upływie ok. połowy czasu gotowania. Wentylator kontynuuje pracę w trakcie wstrzymania procesu gotowania.

Żywność / potrawy	Ilość	Czas, ok. min.	Pokrywka
Zapiekanie tosta z serem	2-3 kawałki	3-4	nie
Zapiekanie zup, np. zupa cebulowa	2-3 filiżanki	10-15	nie

Praca w trybie kombinowanym mikrofal i grillowania

Przy tym ustawieniu urządzenia tryb pracy mikrofal i grilla są uruchamiane na przemian przez określony czas ustawienia.

1. Kilukrotnie nacisnąć przycisk GRILL/COMBI celem wyborużądanego trybu kombinacji.

Kod	Mikrofałe	Grill
1	30%	70%
2	55%	45%

2. Za pomocą pokrętła tarczy sterującej wybrać czas gotowania od 10 sekund do 60 minut.
3. Nacisnąć przycisk START.

Wskazówki pracy kombi

Podczas gotowania jedzenia przy ustawieniu kombinowanym mikrofalówka-grill, należy dostosować się do poniższych wskazówek:

Czas gotowania dużych i grubych kawałków jedzenia, takich jak pieczona wieprzowina jest odpowiednio dłuższy od kawałków mniejszych i cieńszych. **Niemniej jednak podczas pieczenia zastosowanie ma przeciwna zasada. Im bliżej grilla jest potrawa, tym szybciej zbrązowieje,** tj. podczas przygotowywania dużych kawałków pieczeni w trybie kombi, czas pieczenia jest raczej krótszy niż w przypadku mniejszych kawałków.

Funkcje auto

Korzystać z funkcji auto, aby przygotowywać pewne ilości jedzenia automatycznie. Postępować według instrukcji:

1. Obrócić pokrętłem zgodnie ze wskazówkami zegara i wybrać funkcję auto. Wybrać jedno ustawień z poniższej tabeli.
2. Po wybraniu programu automatycznego naciśnij przycisk START. Teraz użyj pokrętła, aby ustawić wagę.
3. Nacisnąć przycisk START, aby rozpocząć pracę.

WSKAZÓWKA:

- W przypadku programów 1, 3, 5, 7 i 8 dodać około. 2-3 łyżki wody.
- Do programów 5 i 7 najpierw pokroić ziemniaki na małe kawałki.

Automatyczne programy- tabela

Kod	Funkcja	Ilość
1	Ryż	0,1 kg
		0,2 kg
		0,3 kg
2	Mięso	0,15 kg
		0,3 kg
		0,45 kg
		0,6 kg
		0,8 kg
3	Warzywa	0,2 kg
		0,3 kg
		0,4 kg
		0,5 kg
		0,6 kg
		0,7 kg
		0,8 kg
		0,8 kg
4	Popcorn	0,1 kg
5	Napoje	1 filiżanka
		2 filiżanki
5	Ziemniaki	0,45 kg
		0,65 kg
7	Pizza (Podgrzewanie)	0,2 kg
		0,3 kg
		0,4 kg

Kod	Funkcja	Ilość
R.B	Ryby	0,2kg
		0,3kg
		0,4kg
		0,5kg
		0,6kg
		0,7kg

Rozmrażanie

WSKAZÓWKA:

- Podczas rozmrażania kuchenka mikrofalowa pracuje przy 40 % mocy (280 W).
- Ponieważ mikrofałe zawsze przenikają do potrawy z zewnątrz do środka, większe kawałki mogą nie rozmrozić się całkowicie w środkowej części. Zewnętrzne warstwy mogą już zacząć się gotować.
- Należy przewrócić przygotowywaną żywność, taką jak mięso, kielbaski czy chleb po upływie ok. połowy ustawionego czasu na odmrażanie. Zamknij drzwiczki i naciśnij przycisk START, aby kontynuować.
- Wziąć pod uwagę czas kompensacji po programie rozmrażania. Jest to czas przestoju, podczas którego ma miejsce kompensacja temperatury poprzez przewodzenie ciepła z zewnątrz (rozmrózone) do środka (zamrózone). Można pozostawić potrawy w wyłączonym urządzeniu lub na zewnątrz urządzenia podczas czasu kompensacji. Czas kompensacji zabiera co najmniej tyle minut, ile trwa rozmrażanie w mikrofalówce. Zależy to od stanu potrawy.
- Jeśli waga potrawy spada poniżej 200 g, nie wolno umieszczać jej na środku, ale na krawędzi szklanego talerza.
- Można skrócić czas kompensacji, np. poprzez rozdzielanie małych kawałków mięsa lub pokruszenie pozostałych zamrózonych elementów mielni po upływie czasu rozmrażania. W przypadku kromek chleba lub kielbasy, rozdzielić kawałki podczas czasu kompensacji.
- Poczekać, aż owoce rozmrożą się w przykrytej misce. Po upływie ok. połowy czasu rozmrażania, delikatnie pomieszać owoce.
- Ciasta lub placki z polewą czekoladową nie powinny być rozmrażane w mikrofalach.

Są dwie metody, za pomocą których użytkownik może rozmrażać zamróznięte składniki:

- Przyciskiem MICRO należy dokonywać wyboru C D P . Za pomocą pokrętki ustawić żądany czas rozmrażania.
- Aby skorzystać z programu rozmrażania należy:
 - Ustalić wagę potrawy.
 - Wyjąć potrawę z opakowania. Jeśli nie można jej wyjąć z opakowania, należy rozmrażać przez 30 sekund na maksymalnym ustawieniu mocy mikrofał (patrz „Szybki start”).
 - Umieścić potrawy do rozmrażania na talerzu (owoce w misie). Mięso umieścić również na odwróconym spodku, aby soki z mięsa mogły odpłynąć. Spodka nie wolno używać do innych potraw ani nie doprowadzać do styczności z nimi.
 - Kilkukrotnie nacisnąć przycisk DEFROST aby wybrać jedną z funkcji rozmrażania:

Żywność	Program rozmrażania	Waga	Czas rozmrażania
Mięso	d. 1	0,1-2,0 kg	1:19 - 52:52
Drób	d. 2	0,2-3,0 kg	2:38 - 66:25
Ryba	d. 3	0,1-0,9 kg	1:32 - 13:50

- Za pomocą pokrętki ustawić żądaną wagę.
- Nacisnąć przycisk START, aby uruchomić.

Gotowanie wieloetapowe

Programy można ustawić w taki sposób, by kolejno uruchamiać 4 różne funkcje.

Zalóżmy, że wybrano następujący program:

Mikrofałe



Pieczenie na ruszcie

- Wybrać 1. Funkcję: Kilkukrotnie nacisnąć przycisk MICRO, aby wybrać żądaną moc mikrofał.
- Za pomocą pokrętki tarczy sterującej wybrać czas gotowania od 10 sekund do 60 minut.
- Wybrać drugą funkcję: Naciskaj przycisk GRILL/COMBI, aż na wyświetlaczu pojawi się „5”.
- Za pomocą pokrętki ustawić wybrany czas pieczenia między 10 sekund a 60 minut.
- Nacisnąć przycisk START, aby rozpocząć pracę.

WSKAZÓWKA:

- Zmiana programu sygnalizowana jest sygnałem dźwiękowym.
- Funkcja ta nie jest dostępna w trybie automatycznym i w programach rozmrażania.

Specjalne funkcje

Automatyczne rozpoczęcie (Timer-funkcja)

Maksymalne opóźnienie czasu to 23 godzin i 59 minut.

WSKAZÓWKA:

- Najpierw ustawić zegar! W przeciwnym razie nie będzie można użyć funkcji.
- Kiedy używamy funkcji automatycznego rozpoczęcia, funkcja rozmrażania nie jest dostępna. Program ten nie obsługuje funkcji szybkiego startu gotowania.

Przykład: Jest 10:45 h. Chcemy zaprogramować mikrofałę, aby działała z maksimum mocy przez 7 ½ minut o 14:20. Postępować zgodnie z poniższymi wskazówkami, aby automatycznie uruchomić mikrofałówkę:

Krok	Przycisk	Wyświetlacz	
1	MICRO	10:00	(Moc)
2		7:30	(Czas gotowania)
3	Przytrzymać przycisk przez 3 sekundy przycisk TIMER/CLOCK	10:45	(Aktualny czas)
4		14:45	(Ustawianie godziny)
5	TIMER/CLOCK	14:45	(Potwierdzenie godziny)
6		14:20	(Ustawianie minuty)
7	TIMER/CLOCK	10:45	(Aktualny czas)

WSKAZÓWKA:

- Funkcja timera włącza się, gdy na wyświetlaczu zamiga symbol „⊕”.
- Podczas tego zaprogramowanego ustawienia funkcje kontrolek są zablokowane (poza: TIMER/CLOCK, STOP/CANCEL oraz START).
- Jeśli chcemy ponownie wyświetlić czas rozpoczęcia, nacisnąć przycisk TIMER/CLOCK.
- Aby wyłączyć czas automatycznego uruchamiania, należy nacisnąć przycisk STOP/CANCEL.
- Kiedy osiągnięto wstępnie ustawiony czas, mikrofałówka rozpoczyna pracę. Sygnał dźwiękowy wskazuje uruchomienie.

i WSKAZÓWKA:

- Aby ponownie uruchomić wcześniejszy, należy nacisnąć przycisk START. Program rozpoczyna się w oparciu o poprzednio wybrane ustawienia.

⚠ OSTRZEŻENIE: Ryzyko pożaru!

- Zawsze nadzorować urządzenie podczas pracy.
- Używając funkcji opóźnienia, ustawić czas w taki sposób, że urządzenie będzie działać pod prawidłowym nadzorem.
- Nie obsługiwać pustej mikrofalówki. W celu wyjęcia potrawy przed zakończeniem programu zachodzi konieczność anulowania programu przez naciśnięcie przycisku STOP/CANCEL.

Blokada (Zabezpieczenie dla dzieci)

- Nacisnąć i przytrzymać przez 3 sekundy przycisk STOP/CANCEL w celu blokady urządzenia. Będzie słyszalny sygnał dźwiękowy. Po uaktywnieniu blokady na wyświetlaczu widoczne będzie wskazanie „FF”. Zablokowana jest funkcja panelu sterowania.
- Ponownie nacisnąć i przytrzymać przez 3 sekundy przycisk STOP/CANCEL w celu odblokowania urządzenia. Będzie słyszalny sygnał dźwiękowy.

Funkcja wyświetlacza

W przypadku naciśnięcia przycisku MICRO podczas pracy urządzenia, n 1-2 sekundy wyświetli się tryb roboczy.

Czyszczenie

⚠ OSTRZEŻENIE:

Wyłącz kuchenkę mikrofalową i wyciągnij wtyczkę z gniazda sieciowego.

⚠ UWAGA:

- Nie stosować żadnych szczotek metalowych lub innych rysujących przedmiotów.
- Nie stosować kwaśnych lub ściemych detergentów.
- Nie stosować metalowych skrobaczek do czyszczenia szyby przedniej. Powierzchnia może ulec zarysowaniu i szyba może pęknąć.

Wnętrze

- Utrzymuj w czystości wnętrze kuchenki. Rozlane płyny i zacieki można usunąć ze ścianek kuchenki wilgotną szmatką. Jeżeli kuchenka jest bardzo brudna, można użyć łagodnego środka czyszczącego.
- Zewnętrzną i wewnętrzną powierzchnię szybki przecieraj wilgotną szmatką i regularnie usuwaj zacieki i plamy, powstające wskutek wykipienia potrawy.

Ścianki zewnętrzne

- Zewnętrzne ścianki obudowy należy czyścić tylko wilgotną ściereczką. Uważaj, aby woda nie dostała się do otworów w obudowie i w konsekwencji do wnętrza urządzenia.
- Otworzyć drzwiczki kuchenki mikrofalowej przed przystąpieniem do czyszczenia panelu sterującego w celu uniknięcia przypadkowego włączenia urządzenia.

Aksesoria

- Szklaną płytę umyć ciepłą wodą z dodatkiem płynu do mycia naczyń lub w zmywarce. Osuszyć przed ponownym zamontowaniem jej w mikrofalówce.
- Regularnie czyścić pierścień prowadzący oraz wnętrze dolnej części. Można zdjąć pierścień i wyczyścić go ręcznie. Użyć delikatnego detergentu lub płynu do mycia szkła. Osuszyć dokładnie. Sprawdzić, czy pierścień został dokładnie umieszczony.
- Grill po każdym użyciu czyścić detergentem do zmywarek lub umyć w zmywarce do naczyń.

Zapach

Aby usunąć z kuchenki mikrofalowej nieprzyjemne zapachy, wstaw do kuchenki odpowiednie naczynie napełnione wodą z sokiem cytrynowym i włącz kuchenkę na ok. 5 minut. Następnie wytrzyj kuchenkę miękką ściereczką.

Oświetlenie wnętrza kuchenki

W razie potrzeby wymiany przepalanej żarówki oświetlającej wnętrze kuchenki zwróć się do pobliskiego warsztatu specjalistycznego.

Usuwanie usterek

Wszelkie nieprawidłowości często spowodowane są przez drobne problemy. Przed skontaktowaniem się z obsługą klienta, prosimy sprawdzić poniższą tabelkę:

Problem	Możliwa przyczyna	Uwagi / rozwiązanie
Odbiór radiowy lub telewizyjny jest przerywany podczas pracy mikrofalówki.	Pola elektromagnetyczne tych urządzeń mogą zakłócać obrazy i dźwięki na pewnych częstotliwościach.	Jest to normalne zjawisko, a nie usterka. Ustawić urządzenia w miejscach bardziej oddalonych od siebie.
Urządzenie nie jest zasilane, wyświetlacz jest czarny.	Uszkodzone gniazdko w ścianie.	Sprawdzić w innym gniazdku. Sprawdzić główny bezpiecznik w domu.
Na wyświetlaczu zacznie migać „.”.	Pojawiły się przerwy w dopływie prądu.	Ustawić zegar ponownie.
Urządzenie nie rozpoczyna pracy. Wyświetlacz pokazuje odczyt inny niż bieżący czas.	Drzwiczki nie są odpowiednio zamknięte.	Sprawdzić, czy w drzwiczkach nie ma jakiś przedmiotów bądź resztek jedzenia.
	Przycisk START nie został wciśnięty po wyborze funkcji.	Nacisnąć przycisk START, aby rozpocząć lub kontynuować pracę. Nacisnąć przycisk STOP/CANCEL, by anulować program.

Problem	Możliwa przyczyna	Uwagi / rozwiązanie
Wszystkie kontrolki są zablokowane.	Włączona jest blokada dziecięca. Na wyświetlaczu widoczne jest wskazanie „F F”.	Nacisnąć i przytrzymać przez 3 sekundy przycisk STOP / CANCEL w celu odblokowania urządzenia. Będzie słyszalny sygnał dźwiękowy.
	Wyświetlacz pokazuje bieżący czas. Zamiga symbol „⏰”.	Zaprogramowany jest tryb automatycznego startu. Przez naciśnięcie przycisku TIMER / CLOCK można zobaczyć czas uruchomienia. Nacisnąć przycisk STOP / CANCEL by anulować program.
Talerz obrotowy produkuje dźwięk drapania lub ocierania.	W obrębie wałka talerza znajduje się brud lub jakieś elementy obce.	Usunąć potencjalne elementy i pozostałości jedzenia, jak opisano w rozdziale „Czyszczenie”.
Praca kończy się bez konkretnej przyczyny.	Urządzenie jest wadliwe.	Prosimy o kontakt z naszą obsługą klienta.

Dane techniczne

Model:.....MWG 6016 CB
 Napięcie zasilające: 230 V~, 50 Hz
 Pobór mocy:
 K. mikrofal:.....1150 W
 Grill:.....800 W
 Nominalna moc wyjściowa mikrofal:.....700 W / 2450 MHz
 Objętość komory roboczej: ok. 20 l
 Stopień ochrony: I
 Masa netto: ok. 11,65 kg

Zastrzegamy sobie prawo wprowadzania zmian technicznych i projektowych w trakcie ciągłego rozwoju produktu.

Niniejsze urządzenie odpowiada wymaganiom normy bezpieczeństwa użytkownika oraz spełnia wymagania dyrektywy niskonapięciowej i kompatybilności elektromagnetycznej.

Warunki gwarancji

Przyznajemy 24 miesiące gwarancji na produkt licząc od daty zakupu.

W tym okresie będziemy bezpłatnie usuwać w terminie 14 dni od daty dostarczenia wadliwego sprzętu z kartą gwarancyjną do miejsca zakupu wszystkie uszkodzenia powstałe w tym urządzeniu na skutek wady materiałów lub wadliwego wykonania, naprawiając oraz wymieniając wadliwe części lub (jeśli uznamy za stosowne) wymieniając całe urządzenie na nowe.

Sprzęt do naprawy powinien być dostarczony w komplecie wraz z dowodem zakupu oraz z ważną kartą gwarancyjną do sprzedawcy w miarę możliwości w oryginalnym opakowaniu lub innym odpowiednim dla zabezpieczenia przed uszkodzeniem. W razie braku kompletnego opakowania fabrycznego, ryzyko uszkodzenia sprzętu podczas transportu do i z miejsca zakupu ponosi reklamujący.

Naprawa gwarancyjna nie dotyczy czynności przewidzianych w instrukcji obsługi, do wykonania których zobowiązany jest użytkownik we własnym zakresie i na własny koszt.

Gwarancja nie obejmuje:

- mechanicznych, termicznych, chemicznych uszkodzeń sprzętu i wywołanych nimi wad,
- uszkodzeń powstałych w wyniku działania sił zewnętrznych takich jak wyładowania atmosferyczne, zmiana napięcia zasilania i innych zdarzeń losowych,
- nieprawidłowego ustawienia wartości napięcia elektrycznego, zasilanie z nieodpowiedniego gniazda zasilania,
- sznurów połączeniowych, sieciowych, żarówek, baterii, akumulatorów,
- uszkodzeń wyrobu powstałych w wyniku niewłaściwego lub niezgodnego z instrukcją jego użytkowania, przechowywania, konserwacji, samowolnego zrywania plomb oraz wszelkich przeróbek i zmian konstrukcyjnych dokonanych przez użytkownika lub osoby niepowołane,
- roszczeń z tytułu parametrów technicznych wyrobu, o ile są one zgodne z podanymi przez producenta,

- prawidłowego zużycia i uszkodzeń, które mają nieistotny wpływ na wartość lub działanie tego urządzenia.

Karta gwarancyjna bez pieczętki sklepu, daty sprzedaży, nie wypełniona, źle wypełniona, ze śladami poprawek, nieczytelna wskutek zniszczenia, bez możliwości ustalenia miejsca sprzedaży oraz dołączonego dowodu zakupu jest nieważna.

Korzystanie z usług gwarancyjnych nie jest możliwe po upływie daty ważności gwarancji. Gwarancja na części lub całe urządzenie, które są wymieniane kończy się, wraz z końcem gwarancji na to urządzenie.

Wszystkie inne roszczenia, wliczając w to odszkodowania są wykluczone chyba, że prawo przewiduje inaczej. Roszczenia wykraczające poza tą umowę nie są uwzględniane przez tą gwarancję.

Gwarancja na sprzedany towar konsumpcyjny nie wyłącza, nie ogranicza ani nie zawiesza uprawnień kupującego wynikających z niezgodności towaru z umową.

Gwarancja oraz zawarte w niej warunki obowiązują na terenie Rzeczypospolitej Polskiej.

Dystrybutor:

CTC Clatronik Sp. z o.o
 Ul. Brzeska 1
 45-960 Opole

Usuwanie

Znaczenie symbolu „Pojemnik na śmieci”



Proszę oszczędzać nasze środowisko, sprzęt elektryczny nie należy do śmieci domowych.

Proszę korzystać z punktów zbiorczych, przewidzianych do zdawania sprzętu elektrycznego, i tam proszę oddawać sprzęt elektryczny, którego już nie będą Państwo używać.

Tym sposobem pomagają Państwo unikać potencjalnych następstw niewłaściwego usuwania odpadów, mających wpływ na środowisko i zdrowie ludzi.

Tą drogą przyczyniają się Państwo do ponownego użycia, do recyklingu i do innych form wykorzystania starego sprzętu elektrycznego i elektronicznego.

Informacje, gdzie można zdać sprzęt, otrzymają Państwo w swoich urzędach komunalnych lub w administracji gminy.

Használati utasítás

Köszönjük, hogy a termékünket választotta. Reméljük, elégedetten használja majd a készüléket.

A használati útmutatóban található szimbólumok

Az Ön biztonságára vonatkozó utasítások kifejezetten meg vannak különböztetve. Kérjük, mindenképpen ügyeljen ezekre annak érdekében, hogy elkerülje a baleseteket és a készülék károsodását:

FIGYELMEZTETÉS:

Egészségét károsító veszélyforrásokra figyelmeztet és rámutat a lehetséges sérülési lehetőségekre.

VIGYÁZAT:

Lehetséges veszélyre utal, mely a készülékben vagy más tárgyokban kárt tehet.

MEGJEGYZÉS: Tippeket és információkat emel ki.

Tartalom

A kezelőelemek áttekintése	3
Általános megjegyzések	75
Fontos biztonsági utasítások!	75
A készüléken található jelzések és szimbólumok.....	77
A kezelőelemek áttekintése	77
Gombok és vezérlőeszközök a kezelőpulton	77
Grillező és kombinált üzemmódra vonatkozó tudnivalók	78
Mikrohullámú sütőbe alkalmas edény	78
A készülék működésével és használatával kapcsolatos megjegyzések	78
A mikrohullámok működésével kapcsolatos fontos információk	78
A készülék működésével kapcsolatos megjegyzések.....	78
Üzembe helyezés	78
Üzembe utasítás	78
Előkészület	78
Az óra beállítása	79
A mikrohullámú sütő használata	79
A főzés szüneteltetése vagy leállítás	79
Gyorsindítás	79
Melegítés	79
Melegítési táblázat	79
Főzés	80
Hasznos főzési tippek	80
Főzési táblázat	80
Grillezés	81
Mikrohullám és grill kombinációs módok.....	81
Tippek a kombi üzemmód használathoz	81

Automatikus funkciók	81
Automatikus program táblázat	81
Kiolvasztás	82
Többszakaszos főzés	82
Speciális funkciók.....	82
Automatikus indítás (Timer funkció)	82
Lezárás (gyerekzár)	83
Kijelző funkció	83
Tisztítás	83
A mikrosütő belseje	83
Külső oldal	83
Tartozékok	83
Szagok	83
A mikrohullámú sütő világítása	83
Hibaelhárítás.....	83
Műszaki adatok	84
Selejtezés.....	84
A „kuka” piktogram jelentése	84

Általános megjegyzések

A készülék használatba vétele előtt gondosan olvassa végig a használati utasítást, és őrizze meg a garancialevéllel, a pénztári nyugtával és lehetőleg a csomagolókartonnal, ill. az abban lévő béléssanyaggal együtt! Amennyiben a készüléket harmadik személynek adja tovább, a használati útmutatót is adja a készülékhez.

- Kizárólag személyi célra használja a készüléket, és csupán arra, amire való! A készülék nem ipari jellegű használatra készült.
- Ne használja a szabadban! Ne tegye ki erős hőhatásnak, közvetlen napsugárzásnak és nedvességnek (semmi esetben se mártsa folyadékba), és óvja az éles szélektől! Ne használja a készüléket vizes kézzel! Ha a készülék vizes vagy nedves lett, azonnal húzza ki a konnektorból.
- Kapcsolja ki a készüléket és mindig húzza ki a csatlakozót a dugaszoló aljzatból (a csatlakozót, ne pedig a vezetékét húzza), ha nem használja a készüléket, tartozékokat szerel fel rá, tisztítja vagy zavart észlel.
- **Ne** működtesse a készüléket felügyelet nélkül! Mindig kapcsolja ki a készüléket, ha elhagyja a helyiséget! Húzza ki a csatlakozót a dugaszoló aljzatból.
- A készüléket és a hálózati kábelt rendszeresen ellenőrizni kell, hogy nincs-e rajta sérülés jele. Ha sérülést lát rajta, a készüléket nem szabad használni.
- Csak eredeti tartozékokat használjon.
- Gyermekei biztonsága érdekében ne hagyja általuk elérhető helyen a csomagolóelemeket (műanyag zacskó, karton, sztiropor stb.).

FIGYELMEZTETÉS:

Kisgyermeket ne engedjen a fóliával játszani. **Fulladás veszélye állhat fenn!**

Fontos biztonsági utasítások!

Szíveskedjék gondosan végigolvasni és további használatra megőrizni!

FIGYELMEZTETÉS:

- A mikrohullámú sütő italok és ételek felmelegítésére szolgál. Ételek vagy ruhák szárítása, vagy elektromos párnák, papucskok, szivacsok, nedves törölrühák vagy már hasonló tárgyak felmelegítése sérüléseket, robbanást vagy tüzet okozhat.
- A mikrosütőt **ne** használjuk **élő** állatok melegítésére.
- Ha az ajtó vagy az ajtó tömítés megsérült, a főzőkészüléket mindaddig nem szabad használni, amíg megfelelő szakképzettségű személy meg nem javította.

FIGYELMEZTETÉS:

- Semmi esetre se próbálja maga javítani a készüléket, hanem keressen fel hozzá engedéllyel rendelkező szakembert! A szakemberen kívül mindenki más számára veszélyes olyan karbantartási és javítási munkát végezni, amihez el kell távolítani azt a borítást, amely védelmet biztosít a mikrohullámú energia okozta sugárterhelés ellen.
- Ha a vezeték sérült, annak cseréjét a veszély elkerülése érdekében a gyártó, szakszerviz vagy képzett szakember végezze el.
- Folyadékokat ne zárt tartályban melegítsen. **ROBBANÁSVESZÉLY!**
- Ne tegye a mikrohullámú sütőt a szekrénybe!
- A készülék megfelelő működéshez elegendő helyet kell biztosítani a légáramláshoz. Hagyjon 30 cm-es távolságot a készülék felett, 10 cm-t hátul és 10 cm-t a készülék két oldalán. Ne takarja le a készüléket. Ne takarja le a készülék nyílásait. Ne szerelje le a lábakat.
- A készüléket úgy helyezze el, hogy a hátoldala a fal felé nézzen.
- A készülék és a hozzáférhető részei használat közben felforrósodnak. Figyeljen oda, hogy elkerülje a fűtőelemek megérintését. A 8 évnél fiatalabb gyerekeket tilos a készülék közelébe engedni, hacsak nincsenek folyamatos felügyelet alatt.
- Csak a célnak megfelelő edényeket, pl. üvegből, porcelánból, kerámiából, hőálló műanyagból készült edényt, vagy mikrohullámú készülékbe való speciális edényt használjon.
- Ételek és italok melegítése a mikrohullámú sütőben fém edényekben nem engedélyezett. Vegye figyelembe a „Mikrohullámú sütőbe alkalmas edény” részben található megjegyzéseket.
- Ha éghető anyagú, **például műanyag-** vagy papírtartóban melegítenek fel, vagy főznek ételeket a mikrohullámú sütőben, a meggyulladás lehetősége miatt gyakori ellenőrzésre van szükség.
- Ha füst keletkezik, kapcsolja le a készüléket, és húzza ki a hálózatról. Tartsa a készülékajtót zárva, hogy az esetleges lángokat lefojtsa.
- A cumisüvegek és bébiételes üvegek tartalmát fel kell keverni vagy fel kell rázni, és az étel hőmérsékletét fogyasztás előtt ellenőrizni kell. Égési sérülés veszély!
- Sütőruhát vagy konyhai kesztyűt használjon az edények kivételéhez a készülékből. **ÉGÉSI SÉRÜLÉSEK VESZÉLYE!**
- Héjas vagy bőrös élelmiszert, amilyen például a tojás vagy a virsli, továbbá zárt dobozos konzervet stb. nem szabad mikrohullámú sütőben felmelegíteni, mert még azután is felrobbanhat, hogy véget ért a mikrohullámmal való felmelegítés.

FIGYELMEZTETÉS: Lassú forrás!

Főzéskor, különösen folyadékok (víz) ismételt felforralásakor megtörténhet, hogy a folyadék ugyan elérte a forrási hőmérsékletet, azonban még nem jelennek meg a jellegzetes gőzgomolyagok. A folyadék nem egyenletesen forr. Ez az ún. lassú forrás az edény kivételek enyhe rázkódás hatására hirtelen gőzképződést okozhat és a folyadék kifuthat. Égési sérülés veszély! Az egyenletes lassú forrás érdekében helyezzen egy üvegrudat vagy ehhez hasonló, nem fémből készült rudat az edénybe.

- A készüléket nem használhatják 8 évesnél fiatalabb gyerekek, valamint csökkent fizikai, érzékelési vagy értelmi képességű személyek, vagy akiknek nincs meg a tapasztalatuk és tudásuk ehhez; kivéve, ha a biztonságukért felelős személy a készülék használatára megtanítja, vagy használat közben felügyeli őket.
- Gyerekek ne játsszanak a készülékkel.
- A tisztítást és karbantartást nem végezhetik gyerekek, kivéve, ha már 8 évesnél idősebbek és a művelet közben felügyelik őket.
- Tartsa a készüléket és tápkábelét a 8 évesnél fiatalabb gyerekektől távol.
- Ha az ajtókeret/ajtó tömítés és vele szomszédos alkatrészek beszennyeződtek, nedves ruhával gondosan meg kell őket tisztítani.
- Tisztítsa a mikrohullámú sütőt rendszeresen, és távolítsa el belső teréből az ételmaradékokat!
- A készülék hiányos tisztántartása esetén előfordulhat, hogy tönkremegy a felülete, ami befolyásolja a készülék élettartamát, és esetleg veszélyes helyzeteket is eredményezhet.

- Ne használjon semmilyen agresszív karcoló tisztítószerrel vagy éles fém kaparókat az üvegajtó tisztításához. Összekarcolhatja a felületet. Ez összetörheti az üveget.
- Gőztisztítót ne használjon.
- Szintén tartsa be a „Tisztítás” részben megadott utasításokat.
- Ne működtesse a készüléket külső időzítővel vagy különálló távirányító rendszerrel.
- A készülék az alábbi célokra alkalmas:
 - szilárd és folyékony élelmiszerek megmelegítésére és főzésére
 - szilárd élelmiszerek átsütésére és grillezésére

A készülék háztartásokban és hasonló helyeken használható, mint például:

- üzletek, irodák és más ipari létesítmények személyzeti konyhájában;
- hotelek, motelek és egyéb szálláshelyek vendégei által;
- mezőgazdasági létesítményekben;
- „ágy és reggeli” típusú szálláshelyeken.

A készüléken található jelzések és szimbólumok

A mikrohullámú sütő tetőlapján figyelmeztetés található:



FIGYELMEZTETÉS: Forró felület!
Égésveszély!

A készülék kívülről elérhető felületei felforrósodhatnak a használat során és után!

Vegye figyelembe a mikrohullámmal kapcsolatos jelzéseket:

Fordítás:

WARNING	Figyelmeztetés
1: MICROWAVE AND HIGH VOLTAGE INSIDE. BE SURE NOT TO REMOVE THE ENCLOSURE. 2: THIS APPLIANCE IS EQUIPPED WITH A GROUNDED PLUG FOR YOUR PROTECTION AGAINST POSSIBLE SHOCK HAZARDS AND SHOULD BE CONNECTED TO A PROPERLY GROUNDED OUTLET. 3: THIS DEVICE IS TO BE SERVICED ONLY BY PROPERLY QUALIFIED SERVICE PERSONNEL. 4: DISCONNECT POWER PLUG BEFORE SERVICING. REMOVAL OF THE ENCLOSURE WITH PRODUCT ENERGIZED COULD EXPOSE SERVICEMEN TO HAZARDOUS HIGH VOLTAGE POTENTIAL.	1: A készülékben mikrohullámú sugárzás és magas feszültség léphet fel. Ne távolítsa el a burkolatot. 2: A készüléket az áramütés elleni védelem érdekében földelt csatlakozódugóval szerelték fel, amelyet lehetőleg földelt aljzatba kell csatlakoztatni. 3: A készülék szervizelését kizárólag megfelelő szakképesítéssel rendelkező személy végezheti. 4: Szervizelés előtt a csatlakozódugót húzza ki a hálózati aljzataból. A feszültség alatt lévő készülék burkolatának eltávolítása a szervizelést végző személyt magas feszültség kockázatának teszi ki.

Microwave energy: Do not remove this cover!

Mikrohullámú energia: Ne távolítsa el a burkolatot!

A kezelőelemek áttekintése

- 1 Kijelző
- 2 Kezelőpanel
- 3 Forgatógomb
- 4 Ajtónyitó
- 5 Hajtótengely
- 6 Vezetőgyűrű
- 7 Üveg forgótányér
- 8 Grillező
- 9 Ajtóretesz
- 10 Nézőablak
- 11 Csillám lap

Gombok és vezérlőeszközök a kezelőpulton

- MICRO** Mikrohullámú melegítés a kiválasztott teljesítmény-beállításon
- GRILL/COMBI**
 Grill: Grillezéshez és sütéshez
 Kombinációk: A mikrohullám és a grill felváltva működik
- DEFROST** Kilolvasztás súly szerint
- TIMER/CLOCK**
 Óra: A forgatógombbal együtt az óra beállításához
 Időzítő: Előre beállítja a TIMER funkciót

STOP/CANCEL

- Visszaállítás: Nyomja meg 1 x a programozás törléséhez
Leállítás: Nyomja meg 1 x a főzés ideiglenes szüneteltetéséhez
Mégse: Nyomja meg 2 x egy aktivált program idő előtti leállításához
- Gyerekbiztonsági zár: Nyomja meg és tartsa lenyomva 3 másodpercig a kezelőpult zárolásához vagy a zárolás feloldásához

START

- Indítsa el a programot.
- A mikrohullámú sütő működésének gyorsindítása (mindig +60 másodperc 100 % teljesítményen).
- Hosszabbítsa meg a főzési időt 10, 30 vagy 60 másodperccel a működés során a beállított főzési idő szerint (kivéve a kiolvasztó és az automatikus programokat)
- Erősítse meg a választást

Forgatógomb

Az idő, főzési idő, hőmérséklet vagy kombinációk beállításához

Grillező és kombinált üzemmódra vonatkozó tudnivalók

- Mivel a grillezésnél és a kombinált üzem esetén a készülék sugároz hővel működik, csak hőálló edényt használjon. Műanyag edények nem helyezhetők be.
- Csak grillezéshez – és nem kombinált vagy mikrohullámú üzem esetén - használhat fém- vagy alufólia-edényt.
- Ne tegyen semmit a készülékház tetejére, mert az forró. A szellőző nyílásokat mindig hagyja szabadon.
- Használja a grillező rácsot, hogy a grillezendő étel közelebb legyen a fűtőelemhez.

Mikrohullámú sütőbe alkalmas edény

- A mikrohullámú sütőben való használatra olyan anyag a legalkalmasabb, amely átlátszó és átengedi a mikrohullámokat, hogy azok egyenletesen melegítsék fel az ételt.
- A kerek / ovális edények és tányérok sokkal inkább alkalmasak mint a szögletesek, mert utóbbiakban az étel a sarkokban kifuthat.

⚠ VIGYÁZAT:

Robbanásveszély a lezárt edény miatt.

- Főzés vagy melegítés előtt nyissa ki a zárt edényeket.
- A műanyag védőfóliát néhány helyen szúrja át egy villával.

⚠ VIGYÁZAT: Gyújtás- és tűzveszély!

- A mikrohullám nem hatol át a fémen. Ennek megfelelően fém edények vagy tányérok nem használhatók a mikrohullámú sütőben.
- Ne használjon újrahasznosított anyagból gyártott papírtányért, mert az csekély mértékben fémrészeket tartalmazhat, ami szikrázáshoz vagy égéshez vezethet.

Az alábbi listával megkönnyítjük Önnek az alkalmas mikrosütőedény kiválasztását:

Anyag	Alkalmas		
	Mikrohullámhoz	Grillhez	Kombináció*
Hőálló üvegedény	igen	igen	igen
Nem hőálló üvegedény	nem	nem	nem
Hőálló kerámiaedény / -tál	igen	igen	igen
Mikrosütőhöz alkalmas műanyag edény	igen	nem	nem
Konyhai papírtörő	igen	nem	nem
Fém vagy alumínium tűzálló edény	nem	igen	nem

Anyag	Alkalmas		
	Mikrohullámhoz	Grillhez	Kombináció*
Grillrács	nem	igen	nem
Alumíniumfólia és fóliatányér	nem	igen	nem

*) mikrohullám és grill kombinációja

A készülék működésével és használatával kapcsolatos megjegyzések

A mikrohullámok működésével kapcsolatos fontos információk

- Az Ön készüléke olyan mikrohullámú sugárral működik, amely nagyon rövid idő alatt felmelegíti az ételben lévő vízrészecskéket. Nincs hőki-sugárzás, így alig barnít a készülék.
- Csak élelmiszereket melegítsen a készülékkel.
- Folyékony zsírban történő sütésre a készülék nem alkalmas.
- Egyszerre csak 1-2 adagot melegítsen, különben a készülék veszít a hatékonyságából.
- A készülék azonnal teljes mikrohullámú energiával működik, nincs szükség előmelegítésre.
- Mikrohullámú üzemmódban soha ne működtesse a készüléket üresen!
- A mikrohullámú készülék nem helyettesíti a hagyományos tűzhelyet. Alapvetően:
 - mélyhűtött / fagyasztott ételek felolvasztására,
 - ételek vagy italok gyors felforrósítására/felmelegítésére,
 - ételek puhítására szolgál.

A készülék működésével kapcsolatos megjegyzések

- A gombok megnyomásával végzett kiválasztást egy hangjelzés erősíti meg. Ha ez nem jelenik meg, akkor nem nyomta meg a gombot rendesen vagy a választása nem jó.
- Ha egy programot kiválasztott és a START gombot nem nyomja meg 2 percen belül, a beállítás törlődik. Ezután a kijelzőn ismét a pontos idő lesz látható.
- A program elindulása után a kijelzőn megjelenik a visszazámláló időzítő, jelezve a hátralevő működési időt.
- 3 hangjelzés jelzi a program befejezését. „E n d” szó jelenik meg a kijelzőn. Ezt követően a készülék automatikusan kikapcsol.
- A mikrohullámú sütő belsejében a világítás folyamatosan ég. A világítás kikapcsolásához zárja be a mikrohullámú sütő ajtaját.

Üzembe helyezés

Üzembe utasítás

- A készüléket úgy helyezze el, hogy a hátoldala a fal felé nézzen.
- Tartsa be a következő biztonsági távolságokat:
 - 10 cm a hátoldalon
 - 10 cm a két oldalon
 - 30 cm a mikrohullámú sütő fölött.
- A más készülékkel való interferencia elkerülése érdekében működése közben ne tegye a készüléket más elektromos készülékek közelébe.

Előkészület

1. A mikrohullámú sütő ajtaját az ajtónyitó gomb segítségével nyithatja ki. Az ajtó kitarul.
2. Vegye ki az összes tartozékot a sütőtérből, és csomagolja ki.
3. Ha még nem csinálta meg: Helyezze a hajtótengelyt a sütő aljának közepére.
4. Helyezze be a vezetőgyűrűt a sütő közepére.
5. Úgy helyezze el a forgó üvegtányért, hogy az alsó mélyedések rögzüljenek a hajtótengely közepére.
6. Ellenőrizze, nincsenek-e látható sérülések a készüléken, elsősorban az ajtó körül. Bármilyen jellegű sérülést észlel, a készüléket nem szabad üzembe helyezni.

- Ellenőrizze, hogy a használni kívánt hálózati feszültség megegyezik a készülék hálózati feszültségével. A műszaki adatokért lásd az adattáblát.
- A készülék dugaszát szakszerűen felszerelt érintésvédelemmel ellátott konnektorba dugja.

⚠ VIGYÁZAT:

- Ne vegyen ki a sütőtérből vagy az ajtó belső oldalról semmilyen beszerelt részt!
- A csillám lap (11) szintén a készülék része, és nem szabad eltávolítani. Védi a mögötte található elektronikát a szennyeződéstől.

ℹ MEGJEGYZÉS:

Ha a gyártási folyamat hulladékai vagy olaj maradt a burkolaton vagy a hevítőelemeken, az a működés megkezdésekor füstöt vagy szagot okozhat.

Ez normális jelenség, és többszöri használat után megszűnik.

Javasoljuk, hogy járjon el a következő módon:

- Kapcsolja be a grill üzemmódot és működtesse néhányszor a készüléket üresen, étel nélkül.
- Biztosítson megfelelő szellőztetést.

Az óra beállítása

ℹ MEGJEGYZÉS:

Ahogy a készüléket csatlakoztatta a hálózathoz, az összes szegmens felgyúl 3 alkalommal. Ezután egy jelző hangot hall és a kijelző villogni fog „”.

- Nyomja meg egyszer a TIMER/CLOCK gombot.
- A forgatógomb segítségével állítsa be a kívánt órát.
- Nyomja meg a TIMER/CLOCK gombot a beállítás megerősítéséhez.
- A forgatógomb segítségével állítsa be a kívánt percet.
- Nyomja meg újra a TIMER/CLOCK gombot az új idő aktiválásához. A digitális idő „” elválasztó szimbóluma villogni fog a kijelzőn.

A mikrohullámú sütő használata

- Tegye a felmelegítendő ételt megfelelő edénybe.
- Nyissa ki az ajtót, és helyezze az edényt a forgó tányér közepére. Utána zárja be az ajtót. (A készülék biztonsági okokból csak szorosan zárt ajtóval működik.)
- Nyomja meg a MICRO gombot egyszer/többször egymás után a kívánt mikrohullámú teljesítmény kiválasztásához.

Teljesítmény-beállítás a kijelzőn, %-ban kifejezve	Teljesítmény, Watt (kb.)	Felhasználás
10 0 P	700	Gyors melegítés
8 0 P	560	Főzés
6 0 P	420	Párolás
4 0 P	280	Fagyasztott áruk kiolvasztása
2 0 P	140	Vaj olvasztása stb.

- A vezérlőtárcsa segítségével válassza ki a főzési időt 10 másodperc és 60 perc közötti időtartamban.
- Nyomja meg a START gombot. Az elkészítési időtartam a behelyezett élelmiszer mennyiségéhez és jellegéhez igazodik. Némi gyakorlattal gyorsan megtanulja, hogy mennyi időre van szükség az elkészítéshez.

ℹ MEGJEGYZÉS:

- A START gomb minden egyes megnyomásával meghosszabbítja az üzemi időt.
 - 5 percig 10 másodperccel.
 - 5-től 10 percig 30 másodperccel.
 - 10 perc felett 60 másodperccel.

ℹ MEGJEGYZÉS:

- A mikrohullámú sütőben sokkal gyorsabban megy az elkészítés, mint a tűzhelyen. Ha nem lenne biztos a szükséges időben, inkább kevesebbet állítson be, és ha kell, melegítsen utána.
- Ügyeljen rá:** Hogy tisztán mikrohullámú üzemmódban mindig le legyen fedve a felmelegítendő étel!

A főzés szüneteltetése vagy leállítása

- A főzés szüneteltetéséhez nyomja meg egyszer a STOP/CANCEL gombot vagy nyissa ki az ajtót.
- A főzés folytatásához zárja be az ajtót, és nyomja meg újra a START gombot.
- A főzési folyamat teljes leállításához nyomja meg kétszer a STOP/CANCEL gombot, ezáltal visszaállítva az összes programbeállítást.

Gyorsindítás

Szeretné a legnagyobb teljesítmény-beállításon melegíteni az ételeket és az italokat?

A mikrohullámú sütő gyorsindítása a START gomb megnyomásával. A főzés azonnal elkezdődik, a gomb minden egyes megnyomásával 10, 30 vagy 60 másodperccel meghosszabbíthatja a főzési időt (lásd „A mikrohullámú sütő használata”).

A mikrohullámú sütő teljesítmény-beállítása ekkor 100 %.

Melegítés

A melegítés és a hevítés a mikrohullámú sütők speciális jellemzője. A lehűtött ételek és italok könnyen felmelegíthetők szobai vagy fogyasztási hőmérsékletre, serpenyők tömkelegének használata nélkül.

Az alábbi táblázatban megadott melegítési idők csak tájékoztató jellegűek, az idő sokban függ az eredeti hőmérséklettől és az étel állagától. Ezért többször is ajánlatos ellenőrizni az ételt, hogy elég meleg-e.

Melegítési táblázat

Élelmiszer/étel	Mennyiség	Mikrohullámú teljesítmény %-ban	Idő, kb. perc	Fedél
Folyadékok				
1 csésze	150 g	10 0 P	0,5-1	nem
0,5 l	500 g	10 0 P	3,5-5	nem
0,75 l	750 g	10 0 P	5-7	nem
Javaslat: Tegyen egy üvegpálcát az edénybe, hogy elkerülje a túlforrálást; fogyasztás előtt jól keverje fel.				
Egytálételek				
Borda + burgonya és zöldségek	450 g	10 0 P	2,5-3,5	igen
Gulyás nudlival	450 g	10 0 P	2-2,5	igen
Hús + köret + szósz	450 g	10 0 P	2,5-3,5	igen
Javaslat: Főzés előtt enyhén nedvesítse meg; néhányszor keverje meg.				
Hús				
Borda, szeletelt	200 g	10 0 P	1-2	nem
Húsgombóc, 4 darab	500 g	10 0 P	3-4	nem
Bélszín	250 g	10 0 P	2-3	nem
Javaslat: Kenje be olajjal a sütéshez vagy a széle nem puhul meg.				

Élelmiszer/étel	Mennyiség	Mikrohullámú teljesítmény %-ban	Idő, kb. perc	Fedél
Szárnycsirkék				
½ csirke	450 g	100 P	3,5-5	nem
Csirkebecsinált	400 g	100 P	3-4,5	igen
Javaslat: Kenje be olajjal; néhányszor keverje meg.				
Köreték				
Nudli, rizs, 1 adag	150 g	100 P	1-2	igen
2 adag	300 g	100 P	2,5-3,5	igen
Burgonya	500 g	100 P	3-4	igen
Javaslat: Enyhén nedvesítse meg főzés előtt.				
Levesek/szósok				
Húsleves, 1 tányér	250 g	100 P	1-1,5	igen
Zöldségleves	250 g	100 P	1,5-2	igen
Szós	250 g	100 P	1-2	igen
Bébiétel				
Tej	100 ml	50 P	0,5-1	nem
Pép	200 g	50 P	1-1,5	nem
Javaslat: Alaposan keverje fel vagy rázza össze. Ellenőrizze a hőmérsékletét!				

Főzés

Hasznos főzési tippek

Kövesse a főzési táblázatban és a receptekben megadott utasításokat. Ha még nincs túl sok tapasztalata, figyelje a főzési folyamatot.

Bármikor kinyithatja a készülék ajtaját. A készülék automatikusan kikapcsol.

Csak akkor folytatja a működést, ha bezárja az ajtót, és ismét megnyomja a START gombot.

A hűtött ételnek hosszabb főzési időre van szüksége, mint a szobahőmérsékletűnek.

Minél sűrűbb egy étel, annál hosszabb a főzési idő. Például a nagy darabokra vágott húshoz hosszabb főzési idő szükséges, mint ugyanannyi mennyiségű csíkokra vágott húshoz. Nagyobb mennyiségű étel esetében javasolt a főzés maximális teljesítményen majd pedig párolás közepes teljesítményen az egyenletes átfőzéshez.

Az alul levő étel hamarabb fő, mint a fentebb levő; ezért egyengetse szét az ételt annyira alacsonyan, amennyire csak lehetséges. A vékonyabb darabokat, mint például csirkelábak vagy halfilé, tegye középre vagy hagyja egymáson.

A kisebb mennyiség hamarabb megfő, mint a nagyobb. Érvényes a következő ökölszabály:

Dupla mennyiség = majdnem dupla idő
Fele mennyiség = fele idő

Ha nem találja a pontos főzési időt egy ételhez, használhatja a következő szabályt:

100 grammonként kb. 1 perc főzési idő

Azokat az ételeket, amelyeket a normál sütőben letakar, takarja le a mikrohullámú sütőben is.

A fedő megakadályozza az étel kiszáradását. Egy felfordított tányér, zsírpapír vagy mikrohullámú főzőfólia is használható fedőnek. Az olyan ételeket, amelyeknek a szél ropogósra szeretné sütni, süsse fedél nélkül.

Főzési táblázat

Élelmiszer/étel	Mennyiség	Mikrohullámú teljesítmény %-ban	Idő, kb. perc	Fedél
Zöldségek				
Padlizsán	500 g	80 P	7-10	igen
Karfiol	500 g	80 P	13-15	igen
Brokkoli	500 g	80 P	6-9	igen
Cikória	500 g	80 P	6-7	igen
Borsó	500 g	80 P	6-7	igen
Ánizskapor	500 g	80 P	8-11	igen
Zöldbab	300 g	80 P	13-15	igen
Burgonya	500 g	80 P	9-12	igen
Fehérrepa	500 g	80 P	8-10	igen
Póréhagyma	500 g	80 P	7-9	igen
Csöves kukorica	250 g	80 P	7-9	igen
Sárgarépa	500 g	80 P	8-10	igen
Paprika	500 g	80 P	6-9	igen
Kelbimbó	300 g	80 P	7-10	igen
Spárga	300 g	80 P	6-9	igen
Paradicsom	500 g	80 P	6-7	igen
Cukkini	500 g	80 P	9-10	igen
Javaslat: A zöldségeket vágja kis darabokra és 2-3 kanál folyadékot rátéve főzze; néhányszor keverje meg. 3-5 percig párolja; csak közvetlenül a fogyasztás előtt izesítse.				
Gyümölcsök				
Párolt alma vagy körte	500 g	80 P	5-8	igen
Párolt rebarbara	250 g	80 P	4-6	nem
Sült alma, 4 darab	500 g	80 P	7-9	igen
Javaslat: Adjon hozzá 125 ml vizet; a citromlé megakadályozza a gyümölcsök elszíneződését; 3-5 percig párolja.				
Hús *)				
Hús szósszal	400 g	80 P	10-12	igen
Gulyás, borjúhús csíkok	500 g	80 P	10-15	igen
Marhahústekercs	250 g	80 P	7-8	igen
Javaslat: Néhányszor keverje meg; hagyja állni 3-5 percig.				
Szárnycsirkék *)				
Csirkebecsinált	250 g	80 P	6-7	igen
Tyúklevés	200 g	80 P	5-6	igen
Javaslat: Néhányszor keverje meg; hagyja állni 3-5 percig.				
Hal				
Halfilé	300 g	80 P	7-8	igen
	400 g	80 P	8-9	igen
Javaslat: A fele idő letelte után fordítsa meg; párolja 3-5 percig.				

Élelmiszer/étel	Mennyiség	Mikrohullámú teljesítmény %-ban	Idő, kb. perc	Fedél
Zöldségek kiolvasztása és főzése				
Piros káposzta almával	450 g	B DP	14-16	igen
Spenót, levelek	300 g	B DP	11-13	igen
Karfiol	200 g	B DP	7-9	igen
Hüvelyes zöldbab	200 g	B DP	8-10	igen
Brokkoli	300 g	B DP	8-9	igen
Borsó	300 g	B DP	7-8	igen
Fehérrépa	300 g	B DP	13-15	igen
Póréhagyma	200 g	B DP	10-11	igen
Kukorica	200 g	B DP	4-6	igen
Sárgarépa	200 g	B DP	5-6	igen
Kelbimbó	300 g	B DP	7-8	igen
Spenót	450 g	B DP	12-13	igen
	600 g	B DP	15-17	igen
Javaslat: 1-2 kanál folyadékot hozzáadva főzze; néhányszor keverje meg vagy óvatosan vágja. 2-3 percig párolja; csak közvetlenül a fogyasztás előtt izesítse.				
Levesek /ragu *)				
Ragu	500 g	B DP	13-15	igen
Zöldségleves	300 g	B DP	7-8	igen
Krémleves	500 g	B DP	13-15	igen
Javaslat: Néhányszor keverje meg; párolja 3-5 percig.				

*) Készétel

Grillezés

Tegye a grillező rácsot az üveg tányérra. Használjon megfelelő hőálló edényt vagy helyezze közvetlenül a grillrácsra az ételt.

A grillező rácsot nem kell előmelegíteni, mert a grillező azonnal elkezd hőt sugározni.

Sütéshez és roston sütéshez tegye a következőket:

1. Nyomja meg a GRILL/COMBI gombot, amíg a kijelzőn meg nem jelenik a „5.” felirat.
2. A forgatógomb segítségével állítsa be a kívánt grillezési időt 10 másodperc és 60 perc között.
3. Nyomja meg a START gombot az indításhoz.

MEGJEGYZÉS:

Javasoljuk, hogy a főzési idő körülbelül felénél fordítsa meg az ételeket (pl. hús, kolbász). A ventilátor tovább fog forogni a főzési folyamat szüneteltetésekor.

Élelmiszer/étel	Mennyiség	Idő, kb. perc	Fedél
Sajtos pirítós készítése	2-3 szelet	3-4	nem
Levesek, pl. tojásleves készítése	2-3 csésze	10-15	nem

Mikrohullám és grill kombinációs módok

Ezen módok működése során a mikrohullámú sütő és a grill funkció a beállított idő során felváltva működik.

1. Nyomja meg a GRILL/COMBI gombot többször egymás után a kívánt kombinációs mód kiválasztásához.

Kód	Mikrohullámú sütő	Grill
Ç. 1	30%	70%

Kód	Mikrohullámú sütő	Grill
Ç. 2	55%	45%

2. A vezérlőtárcsa segítségével válassza ki a főzési időt 10 másodperc és 60 perc közötti időtartamban.
3. Nyomja meg a START gombot.

Tipp a kombi üzemmód használatához

Amikor kombinált mikrohullámú-grill üzemmódban főzi az ételt, tartsa be a következőket:

A főzési idő a nagy és vastag ételdarabok, például a sertéssült esetében, hosszabb, mint a kis méretű, alacsony ételeknél. **Ugyanakkor sütéskor ennek épp az ellenkezője érvényes. Minél közelebb van az étel a grillhez, annál gyorsabban fog megbarnulni.** Azaz, ha nagy darabokat készít kombi üzemmódban, a sütési idő rövidebb lehet, mint a kisebb darabok esetében.

Automatikus funkciók

Az automatikus funkciók segítségével automatikusan főzhet meg bizonyos mennyiségű ételt. Járjon el a következő módon:

1. A forgatógomb forgassa el az óramutató járásának irányába és válassza ki a kívánt automatikus funkciót. Válasszon egyet az alábbi táblázatban megadott beállítások közül.
2. Az automata program kiválasztása után nyomja meg a START gombot. A forgógombbal állíthatja be a tömeget.
3. Nyomja meg a START gombot a készülék beindításához.

MEGJEGYZÉS:

- Az R. 1, R. 3, R. 5, R. 7 és R. 8 programok esetében használjon kb. 2-3 kanál vizet.
- Az R. 5 és R. 7 programokhoz vágja a krumplit kis darabokra.

Automatikus program táblázat

Kód	Funkció	Mennyiség
R. 1	Rizs	0,1 kg
		0,2 kg
		0,3 kg
R. 2	Hús	0,15 kg
		0,3 kg
		0,45 kg
		0,6 kg
		0,8 kg
R. 3	Zöldségek	0,2 kg
		0,3 kg
		0,4 kg
		0,5 kg
		0,6 kg
		0,7 kg
		0,8 kg
R. 4	Pattogatott kukorica	0,1 kg
R. 5	Italok	1 csésze
		2 csésze
R. 6	Burgonya	0,45 kg
		0,65 kg
R. 7	Pizza (Melegítés)	0,2 kg
		0,3 kg
		0,4 kg

Kód	Funkció	Mennyiség
R.B	Hal	0,2kg
		0,3kg
		0,4kg
		0,5kg
		0,6kg
		0,7kg

Kiolvasztás

MEGJEGYZÉS:

- A mikrohullám teljesítménye kiolvasztáskor 40 % (280 W).
- Mivel a mikrohullámok mindig kívülről befelé hatolnak be az ételbe, előfordulhat, hogy a nagyobb darabok közepe nem olvad ki teljesen. Ugyanakkor a külső rész akár már főhet is.
- Egyes élelmiszereket - például húsokat, kolbászokat vagy kenyeret - a kiolvasztási időtartam felénél meg kell fordítani. Zárja be az ajtót, és nyomja meg a START gombot a folytatásához.
- Vegye figyelembe a kompenzációs időt a kiolvasztás program után. Ez az az állási idő, amíg hőmérsékletkompenzáció meg végbe az ételben, a hó a külsejétől (kiolvadt) a belseje (fagyott) felé áramlik. A kompenzációs idő alatt az ételt a kikapcsolt készülékben vagy a készülékből kivéve is tárolhatja. A kompenzációs időnek legalább annyinak kell lennie, mint ahány percig kiolvasztja az ételt a mikrohullámú sütőben. De függ az étel állapotától is.
- Ha az étel tömege 200 g alatti, ne az üveglap közepére, hanem a szélére helyezze.
- A kompenzációs idő lerövidíthető, ha pl. szétválasztja a kisebb húsdarabokat vagy ledarálja a megmaradt aprólékat a kiolvasztási idő letelte után. Szeletelt kenyeret vagy kolbász esetén válassza szét a szeleteket a kompenzációs idő alatt.
- A gyümölcsöket fedett edényben olvassa ki. A kiolvasztási idő közel felének letelte után óvatosan keverje meg a gyümölcsöt.
- Tortákat és csokoládés süteményeket nem lehet a mikrohullámú sütőben kiolvasztani.

Két módszerrel olvashatja ki a megfagyott termékeket:

- Használja a MICRO gombot, hogy kiválassza 4 0 P. Használja a forgatógombot, hogy beállítsa a kívánt kiolvasztási időt.
- A kiolvasztás program használatához járjon el a következő módon:
 - Határozza meg az étel tömegét.
 - Vegye ki az ételt a csomagolásból. Ha nem tudja kivenni, olvassa ki körülbelül 30 másodpercig maximális mikrohullámú teljesítményen (lásd „Gyorsindítás”).
 - Helyezze a kiolvasztani kívánt ételt a tányérra (gyümölcsöt egy megfelelő edénybe). Tegye a húst egy felfelé fordított tálcára, hogy a lé lefolyhasson. A tálkát tilos más élelmiszerekhez használni, és vigyázni kell, hogy az semmilyen ételiszterrel ne érintkezzen.
 - Nyomja meg többször egymás után a DEFROST gombot az alábbi kiolvasztás funkciók egyikének kiválasztásához:

Élelmiszer	Kiolvasztási program	Tömeg	Kiolvasztási idő
Hús	d. 1	0,1-2,0 kg	1:19 - 52:52
Szárnyas	d. 2	0,2-3,0 kg	2:38 - 66:25
Hal	d. 3	0,1-0,9 kg	1:32 - 13:50

- A forgatógomb segítségével állítsa be a kívánt tömeget.
- Nyomja meg a START gombot az indításhoz.

Többszakaszos főzés

Beállíthatja úgy is a programokat, hogy a készülék 4 különböző funkciót hajtson végre egymás után.

Tegyük fel, hogy a következő programokat választja:

Mikrohullámú sütő



Grillezés

- Választás 1. Funkciók: Nyomja meg a többször a MICRO gombot, hogy kiválassza a kívánt mikrohullám erőt.
- A vezérlőtárcsa segítségével válassza ki a főzési időt 10 másodperc és 60 perc közötti időtartamban.
- Válassza ki a 2. funkciót: Nyomja meg a GRILL/COMBI gombot, amíg a kijelzőn meg nem jelenik a „5.” felirat.
- A forgatógomb segítségével állítsa be a kívánt grillezési időt 10 másodperc és 60 perc között.
- Nyomja meg a START gombot a készülék beindításához.

MEGJEGYZÉS:

- A programváltást egy hangjelzés kíséri.
- Ez a funkció nem lehetséges az automatikus és kiolvasztó programokkal.

Speciális funkciók

Automatikus indítás (Timer funkció)

A maximális késleltetési időbeállítás 23 óra és 59 perc lehet.

MEGJEGYZÉS:

- Először állítsa be az órát! Máskülönben nem tudja használni a funkciót.
- Automatikus indítás használatakor a kiolvasztás funkció nem elérhető. Ez a programbeállítás nem támogatja a gyors indítású főzést.

Például: 10:45 h van. Azt szeretné beállítani, hogy a sütő 7 1/2 percen át maximális teljesítménnyel működjön 14:20 órakor. A mikrohullám üzemmód automatikus indításához tegye a következőket:

Lépés	Gomb	Kijelző	
1	MICRO	10 0 P	(Teljesítmény)
2		7:30	(Főzési idő)
3	Tartsa lenyomva a TIMER/CLOCK gombot 3 másodpercig	10:45	(Pontos idő)
4		14:45	(Az óra beállítása)
5	TIMER/CLOCK	14:45	(Az óra jóváhagyása)
6		14:20	(A perc beállítása)
7	TIMER/CLOCK	10:45	(Pontos idő)

MEGJEGYZÉS:

- A Timer funkció aktiválódik, amikor a „⊕” szimbólum villog a kijelzőn.
- Ezen beprogramozott beállítások a kezelőszervek funkciói nem működnek (kivéve: TIMER/CLOCK, STOP/CANCEL és START).
- Ha újra ki szeretné jelezni a kezdési időt, nyomja meg a TIMER/CLOCK gombot.
- Az automatikus indítási idő kikapcsolásához nyomja meg a STOP/CANCEL gombot.
- Az előre beállított idő elérésekor a mikrohullámú sütő bekapcsol. Egy sípolás jelzi az indítást.
- Ha szeretné a programot korábban elindítani, nyomja meg a START gombot. A program elindul a korábban kiválasztott beállítás alapján.

⚠ FIGYELMEZTETÉS: Tűzveszély!

- Működés közben mindig felügyelje a készüléket.
- Az időkésleltetés funkció használatakor úgy állítsa be az időt, hogy a készülék megfelelő felügyelet mellett működhessen.
- Ne működtesse üresen a mikrohullámú sütőt. Ha a program befejezése előtt szeretné kivenni az ételt, a STOP/CANCEL gombbal meg kell szakítania a programot.

Lezárás (gyerekzár)

- Nyomja meg és tartsa lenyomva a STOP/CANCEL gombot 3 másodpercig a készülék zárolásához. Ekkor hangjelzés hallható. A zárolt állapot a „FF” szöveggel látható a kijelzőn. A kezelőpanel funkciói blokkolva vannak.
- Nyomja meg és tartsa lenyomva ismét a STOP/CANCEL gombot 3 másodpercig a zárolás feloldásához. Ekkor hangjelzés hallható.

Kijelző funkció

Ha megnyomja a MICRO gombot a működés alatt, a működési üzemmód 1-2 másodpercig fog megjelenni.

Tisztítás

⚠ FIGYELMEZTETÉS:

Kapcsolja ki a mikrosütőt és húzza ki a csatlakozót.

⚠ VIGYÁZAT:

- Ne használjon drótkéfét vagy más karcoló tárgyakat.
- Ne használjon maró vagy karcoló tisztítószeret.
- A betekintőablak tisztításához ne használjon fém kaparót. A felület összekarcolódhat és esetleg az üveg eltörhet.

A mikrosütő belseje

- Tartsa tisztán a mikrosütő belsejét. A sütő oldalára fröccsent és kifutott folyadékot nedves kendővel le lehet törölni. Ha a sütő nagyon be van szennyeződve, gyenge tisztítószer is használható.
- Törölje le a mikrosütő ablakát kívülről és belülről egy nedves kendővel és rendszeresen távolítsa el a kifutott folyadék által okozott foltokat.

Külső oldal

- A ház külső oldalát csak nedves kendővel tisztítsa. Ügyeljen arra, hogy ne kerüljön víz a ház nyílásaiba, nehogy befolyjon a nedvesség a ház belsejébe.
- A kezelőpult tisztítása előtt nyissa ki az ajtót, hogy elkerülje a készülék véletlenszerű bekapcsolását.

Tartozékok

- Tisztítsa meg az üveglapot meleg szappanos vízben vagy mosogatógépben. A mikrohullámú sütőbe való behelyezés előtt szárítsa meg.
- Rendszeresen tisztítsa meg a vezetőgyűrűt és a sütő belsejének alját. Kiveheti a vezetőgyűrűt és külön megmoshatja. Enyhe mosószer vagy üveg tisztítót használjon. Alaposan szárítsa meg. Ügyeljen rá, hogy megfelelően helyezze vissza a gyűrűt.
- Minden használat után mosogatószerrel tisztítsa meg vagy a tisztításhoz helyezze mosogatógépbe a rácsot.

Szagok

Helyezzen a mikrosütőbe egy vízzel és citromlével töltött mikrosütőhöz alkalmas edényt és melegítse kb. 5 percig, hogy elűzze a kellemetlen szagokat a mikrosütőből. Ezután törölje ki a mikrosütőt egy puha kendővel.

A mikrohullámú sütő világítása

A mikrosütő lámpájának cseréjével forduljon a közelében lévő szakszervízhez.

Hibaelhárítás

A meghibásodásokat gyakran kisebb problémák okozzák. Mielőtt kapcsolatba lépne az ügyfélszolgálatl, ellenőrizze az alábbi táblázatot:

Probléma	Lehetséges ok	Megjegyzések / megoldás
Megszakad a rádió vagy a TV-adás vétele a mikrohullámú sütő használata közben.	A készülék elektromágneses mezői zavarják a képet és a hangot bizonyos frekvenciákon.	Ez normális és nem jelent meghibásodást. Helyezze távolabb egymástól a készülékeket.
A készülék nem kap áramot; a kijelző fekete.	Hibás fali csatlakozó aljzat.	Próbáljon meg egy másik fali aljzatot. Ellenőrizze a biztosítékot.
„.” fog villogni a kijelzőn.	Áramszünet volt.	Állítsa be ismét az órát.
A készülék nem indul be. A kijelző nem a pontos időt, hanem mást mutat.	Az ajtó nincs megfelelően bezárva. A funkció kiválasztása után nem nyomta meg a START gombot	Ellenőrizze, hogy nem szorult-e étel vagy valamilyen tárgy az ajtóba. Nyomja meg a START gombot a működés elindításához vagy folytatásához. Nyomja meg a STOP/CANCEL gombot a program leállításához.
Az összes kezelőszerv le van zárva.	Aktíválva van a gyerekzár. A kijelzőn megjelenik a „FF” felirat. A kijelzőn megjelenik az aktuális idő. A „⊙” szimbólum villogni fog.	Nyomja meg és tartsa lenyomva a STOP/CANCEL gombot 3 másodpercig a készülék zárolásának feloldásához. Ekkor hangjelzés hallható. Automatikus start üzemmód van beprogramálva. Láthatja a kezdési időt a TIMER/CLOCK gomb megnyomásával. Nyomja meg a STOP/CANCEL gombot a program leállításához.
A forgótányér karcoló vagy csiszoló hangot ad ki.	Idegen tárgy vagy kosz van a forgótányér tengelye környékén	Távolítsa el az esetlegesen odakerült tárgyakat és az ételmaradékokat a „Tisztítás” részben leírtak szerint.
A működés minden nyilvánvaló ok nélkül leállt.	A készülék meghibásodott.	Lépjen kapcsolatba az ügyfélszolgálatl.

Műszaki adatok

Modell:..... MWG 6016 CB
Feszültségellátás: 230 V~, 50 Hz
Teljesítményfelvétel:
Mikrohullám: 1150 W
Grill: 800 W
Méretezési teljesítmény /
Mikrosütő kimeneti teljesítménye: 700 W / 2450 MHz
Párolási / főzési térfogat: kb. 20 liter
Védelmi osztály: I
Nettó súly: kb. 11,65 kg

A műszaki és kivitelezési módosítások jogát a folyamatos termékfejlesztés miatt fenntartjuk.

Ezt a készüléket az Európa Tanács minden vonatkozó aktuális irányelve szerint (pl. elektromágnesesség-elviselő képesség vagy kiefeszültség-elviselő képesség) ellenőriztük, és a legújabb biztonságtechnikai előírások szerint készült.

Selejtezés

A „kuka” piktogram jelentése



Kímélje környezetünket, az elektromos készülékek nem a háztartási szemétbe valók!

Használja az elektromos készülékek ártalmatlanítására kijelölt gyűjtőhelyeket, ott adja le azokat az elektromos készülékeit, amelyeket többé már nem kíván használni!

Ezzel segítséget nyújt ahhoz, hogy elkerülhetők legyenek azok a hatások, amelyeket a helytelen „szemétre dobás” gyakorolhat a környezetre és az emberi egészségre.

Ezzel hozzájárul az újrahasznosításhoz, a recyclinghoz és a kiöregedett elektromos és elektronikus készülékek értékesítésének egyéb formáihoz.

Az önkormányzatoknál vagy a polgármesteri hivatalokban tájékoztatást kaphat arról, hogy hova viheti a kiselejtezett készülékeket.

Руководство по эксплуатации

Спасибо за выбор нашего продукта. Надеемся, он вам понравится.

Символы применяемые в данном руководстве пользователя

Важные рекомендации для обеспечения вашей безопасности обозначены по особенному. Обязательно следуйте этим рекомендациям, чтобы предотвратить несчастный случай или поломку изделия:

ПРЕДУПРЕЖДЕНИЕ:

Предупреждает об опасности для здоровья и возможном риске получения травмы.

ВНИМАНИЕ:

Указывает на возможную опасность для изделия и других окружающих предметов.

 ПРИМЕЧАНИЯ: Дает советы и информацию.

Размораживание	92
Многоступенчатое приготовление	93
Специальные функции	93
Автостарт (Таймер-Функция)	93
Запирание (блокировка от детей)	93
Функция отображения	93
Чистка	93
Внутренняя емкость печи	93
Наружные стенки	94
Принадлежности	94
Запахи	94
Внутреннее освещение	94
Решение проблем	94
Технические данные	94
Утилизация	94
Значение символа «корзина»	94

Содержание

Обзор деталей прибора	3
Общая информация	85
Важные указания по технике безопасности!	85
Знаки и символы на устройстве	87
Обзор деталей прибора	88
Кнопки и органы управления на панели управления	88
Примечания к режиму гриль и комби	88
Посуда для микроволновой печи	88
Примечания по эксплуатации и использованию прибора	88
Познавательное к теме микроволновая печь	88
Примечания по эксплуатации прибора	89
Подготовка к работе	89
Инструкции по установке	89
Подготовка	89
Установка часов	89
Эксплуатация микроволновой печи	89
Приостановление или отмена приготовления	89
Быстрый пуск	90
Разогрев	90
Таблица разогрева	90
Готовка	90
Советы при готовке	90
Таблица готовки	91
Использование гриля	91
Комбинированные режимы приготовления в микроволнах и на гриле	92
Советы при использовании комбо-режима	92
Автоматические функции	92
Таблица автоматических программ	92

Общая информация

Перед началом эксплуатации прибора внимательно прочитайте прилагаемую инструкцию по эксплуатации и сохраните ее в надежном месте, вместе с гарантийным талоном, кассовым чеком и, по возможности, картонной коробкой с упаковочным материалом. Если даете кому-либо попользоваться прибором, обязательно дайте в придачу данную инструкцию по эксплуатации.

- Пользуйтесь прибором только частным образом и по назначению. Прибор не предназначен для коммерческого использования.
- Не пользуйтесь прибором под открытым небом. Предохраняйте прибор от жары, прямых солнечных лучей, влажности (ни в коем случае не погружайте его в воду) и ударов об острые углы. Не прикасайтесь к прибору влажными руками. Если прибор увлажнился или намок, тут же выньте вилку из розетки.
- После эксплуатации, монтаже принадлежностей, чистке или поломке прибора всегда вынимайте вилку из розетки (тяните за вилку, а не за кабель).
- Не оставляйте включенные электроприборы без присмотра. Выходя из помещения всегда выключайте прибор. Выньте штекер из розетки.
- Прибор и кабель сетевого питания необходимо регулярно обследовать на наличие следов повреждения. При обнаружении повреждения пользоваться прибором запрещается.
- Используйте только оригинальные запчасти.
- Из соображений безопасности для детей не оставляйте лежать упаковку (пластиковые мешки, картон, пенопласт и т.д.) без присмотра.

ПРЕДУПРЕЖДЕНИЕ:

Не позволяйте детям играть с полиэтиленовой пленкой. **Опасность удушья!**

Важные указания по технике безопасности!

Пожалуйста, тщательно прочитайте и сохраните для дальнейшего пользования.

ПРЕДУПРЕЖДЕНИЕ:

- Микроволновая печь предназначена для разогрева еды и напитков. Сушка продуктов или одежды, нагревание электрических подушек, тапочек, губок, мокрой ветоши и подобных предметов может привести к травме, взрыву или пожару.
- Запрещается сушить/согреть в микроволновой печи **живых животных**, она для этого **не предусмотрена**.
- Если дверца или уплотнения дверцы повреждены, запрещается дальнейшая эксплуатация печи, пока она не будет отремонтирована обученным для этого специалистом.

⚠ ПРЕДУПРЕЖДЕНИЕ:

- Ни в коем случае не ремонтируйте печь самостоятельно, а обратитесь к авторитетному специалисту. Всем другим, кроме специалисту, опасно проводить какие-либо ремонтные или регламентные работы, так как это требует удаления обшивки, которая защищает от облучения микроволновым излучением.
- Если шнур питания поврежден, во избежание опасности замену должен производить изготовитель, сервисный представитель или другой квалифицированный специалист.
- Не разогревайте жидкости в закрытых банках или сосудах. **ОПАСНОСТЬ ВЗРЫВА!**
- Ни в коем случае не ставьте микроволновую печь в шкаф.
- Вокруг прибора необходимо обеспечить достаточное пространство для циркуляции воздуха, чтобы прибор работал надежно. Над прибором должно быть 30 см, 10 см сзади и 10 см с каждой стороны от прибора. Запрещается накрывать прибор. Запрещается блокировать отверстия в приборе. Не снимайте основание.
- Устанавливайте прибор задней стороной к стене.
- Сам прибор и доступные детали нагреваются во время работы прибора. Будьте внимательны, не прикасайтесь к нагревательным элементам. Дети младше 8 лет должны находиться вдали от прибора или под постоянным наблюдением взрослых.
- Пользуйтесь только посудой из подходящих материалов таких как: стекло, фарфор, керамика, жаростойкая пластмасса или пользуйтесь специальной посудой для микроволновых печей.
- Запрещается использовать металлическую посуду для подогрева еды и напитков в микроволновой печи. Ознакомьтесь с информацией в разделе «Посуда для микроволновой печи».
- Разогревая или варя пищу в упаковке из **горючих материалов**, например из пластмассы или бумаги, необходимо постоянно наблюдать за процессом, по причине возможного возгорания их.
- Если из духовки начнет выступать дым, то выключите печь и выньте вилку из розетки. Дверца должна оставаться закрытой, чтобы удушить очаг возгорания.
- Содержимое детских бутылочек и баночек с детским питанием обязательно перемешать или взболтать, а также проверить их температуру. Опасность получения ожогов!
- Чтобы вытащить контейнер из печи, используйте прихватки или рукавицы. **ОПАСНОСТЬ ПОЛУЧЕНИЯ ОЖОГОВ!**
- Продукты питания со скорлупой или в шкурке, как яйца или колбасы, консервы в закрытых стеклянных банках и т.д. запрещается разогревать в микроволновой печи, так как они могут взорваться, даже после окончания разогревания микроволновой энергией.

⚠ ПРЕДУПРЕЖДЕНИЕ: Затяжное закипание!

Во время варки, особенно во время разогревания жидкостей (воды) может случиться, что температура кипения будет достигнута, однако типичные для этого процесса пузырьки пара не появляются. Жидкость кипит не равномерно. Это, так называемое затяжное закипание, может привести к тому, что после снятия посуды с жидкостью от легкого встряхивания неожиданно начнут образовываться паровые пузыри и она вскипит. Опасность получения ожогов! Для достижения равномерного кипения вставьте в сосуд стеклянную палочку или ей подобный не металлический предмет.

- Это устройство может использоваться детьми с 8 лет и людьми с ограниченными физическими, осязательными и умственными способностями, а также людьми без опыта и знаний, если они находятся под присмотром или были проинструктированы об использовании устройства безопасным образом и понимают возможные угрозы.
- Детям не разрешается играть с устройством.
- Чистка и обслуживание не должно выполняться детьми, за исключением детей старше 8 лет и под наблюдением взрослых.
- Располагайте печь и сетевой шнур вне досягаемости детей младше 8 лет.
- Если рамка дверцы/уплотнения дверцы и соседние к ним части загрязнились, их необходимо тщательно прочистить влажной тряпкой.
- Чистите микроволновую печь регулярно и удаляйте остатки пищи из ее внутренности.

- Запущенные загрязнения микроволновой печи могут привести к разрушению ее поверхностей, что влияет на срок службы печи, а при стечении обстоятельств создать опасную ситуацию.
- Для чистки стекла дверцы не используйте агрессивные абразивные чистящие средства или острые металлические скребки. Вы можете поцарапать поверхность. Это может повредить стекло.
- Не используйте очистку паром.
- Также соблюдайте инструкции, данные в главе «Чистка».
- Не управляйте устройством с помощью внешнего таймера или отдельной системы дистанционного управления.
- Этот прибор предназначен:
 - для подогревания и тушения твёрдых и жидких продуктов питания,
 - для запекания и жаренья на гриле твёрдых продуктов питания.

Устройство предназначено для домашнего использования и подобных условий:

- кухни в магазинах, офисах и других рабочих помещениях;
- клиентами в отелях, мотелях и других подобных заведениях;
- в сельскохозяйственных условиях;
- в заведениях, предоставляющих ночлег и завтрак.

Знаки и символы на устройстве

На верхней поверхности микроволновой печи прикреплен предупреждающий знак:



ПРЕДУПРЕЖДЕНИЕ: Горячая поверхность!
Опасность получения ожогов!

Температура доступной поверхности может быть очень высокой во время работы микроволновой печи.

Также обратите внимание на информационные знаки на микроволновой печи:

Перевод:

WARNING	Предупреждение
1: MICROWAVE AND HIGH VOLTAGE INSIDE. BE SURE NOT TO REMOVE THE ENCLOSURE. 2: THIS APPLIANCE IS EQUIPPED WITH A GROUNDED PLUG FOR YOUR PROTECTION AGAINST POSSIBLE SHOCK HAZARDS AND SHOULD BE CONNECTED TO A PROPERLY GROUNDED OUTLET. 3: THIS DEVICE IS TO BE SERVICED ONLY BY PROPERLY QUALIFIED SERVICE PERSONNEL. 4: DISCONNECT POWER PLUG BEFORE SERVICING. REMOVAL OF THE ENCLOSURE WITH PRODUCT ENERGIZED COULD EXPOSE SERVICEMEN TO HAZARDOUS HIGH VOLTAGE POTENTIAL.	1: Внутри распространяются микроволны и высокое напряжение. Ни в коем случае не снимайте корпус. 2: Для защиты от возможного поражения электрическим током прибор оснащен вилкой с заземлением, она должна вставляться в розетку, заземленную надлежащим образом. 3: Только квалифицированный персонал может обслуживать этот прибор. 4: Перед проведением сервисного обслуживания вытаскивайте вилку из розетки. Снятие корпуса при включенной вилке в розетку может привести к поражению сервисного мастера потенциалом высокого напряжения.

Microwave energy: Do not remove this cover!	Микроволновая энергия: Запрещается снимать эту крышку!
---	---

Обзор деталей прибора

- 1 Дисплей
- 2 Панель управления
- 3 Вращающийся регулятор
- 4 Открывание дверцы
- 5 Приводной вал
- 6 Направляющее кольцо
- 7 Стеклопластиковая вращающаяся тарелка
- 8 Гриль
- 9 Защелка на дверце
- 10 Смотровое окно
- 11 Листовой миканит

Кнопки и органы управления на панели управления

MICRO	Выберите настройку мощности микроволн
GRILL/COMBI	
Гриль:	Для гриля и запекания мяса
Комбинированный:	Микроволновый режим и режим гриль работают попеременно
DEFROST	Размораживание согласно весу
TIMER/CLOCK	
Часы:	Совместно с вращающимся регулятором для настройки часов
Таймер:	Производит предварительную настройку функции TIMER
STOP/CANCEL	
Сброс:	Нажмите 1 раз, чтобы отменить программирование
Стоп:	Нажмите 1 раз, чтобы временно приостановить приготовление
Отмена:	Нажмите 2 раза, чтобы остановить активированную программу раньше времени
Замок защиты от детей:	Нажмите и удерживайте в течение 3 секунд, чтобы заблокировать или разблокировать панель управления, соответственно

START

- Запуск программы
- Быстрый запуск работы микроволн (всегда + 60 секунд при 100 % мощности)
- Удлиняет время приготовления на 10, 30 или 60 секунд во время работы, согласно настроенному времени приготовления (кроме программ размораживания и автоматических)
- Подтверждение выбора

Вращающийся регулятор

Для установки времени, времени приготовления, температуры или комбинировано

Примечания к режиму гриль и комби

- Так как в режимах гриль и комби используется тепловое излучение, то пользуйтесь пожалуйста жаростойкой посудой. Пластиковые контейнеры не пригодны.
- Чисто в режиме гриль допускается применение алюминиевой или другой металлической посуды - однако ни в коем случае в комбинированном или микроволновом режиме.
- Не ставьте ничего на микроволновую печь. Она нагревается. Вентиляционные отверстия должны быть всегда свободными.
- Пользуйтесь распертом, чтобы пододвинуть продукты или блюда поближе к нагревательному элементу.

Посуда для микроволновой печи

- Идеальной посудой для микроволновой печи является посуда из прозрачного материала, который ко всему еще и позволяет микроволнам равномерно прогревать пищу.
- Круглые/овальные блюда подходят больше для этой цели, чем угловатые, так как в углах пища может подгореть.

⚠ ВНИМАНИЕ:

Опасность возникновения взрыва, если посуда плотно закрыта.

- Перед началом приготовления или нагревом открывайте контейнеры.
- Проткните вилкой в нескольких местах пищевую.

⚠ ВНИМАНИЕ: Опасность искрения и возгорания!

- Волны СВЧ не способны проникнуть в металл. Поэтому в микроволновой печи не должны использоваться металлические контейнеры или тарелки.
- Не применяйте также разовую картонную посуду, сделанную из макулатуры, она может содержать металлические вкрапления, что может привести к искрообразованию и возгоранию.

Ниже приведенный список поможет вам подобрать подходящую посуду для микроволновой печи:

Материал посуды	Годится для режимов		
	Микроволновка	Гриль	Комби*
Жаростойкая стеклянная посуда	да	да	да
Не жаростойкая стеклянная посуда	нет	нет	нет
Жаростойкая керамическая посуда	да	да	да
Пластмассовая посуда для микроволновых печей	да	нет	нет
Кухонный пергамент	да	нет	нет
Металлическая или алюминиевая посуда	нет	да	нет
Рашпер	нет	да	нет
Алюминиевая фольга и посуда из фольги	нет	да	нет

*) Комбинация микроволновой печи с грилем

Примечания по эксплуатации и использованию прибора

Познавательное к теме микроволновая печь

- Печь работает с микроволновым излучением, которое в короткое время разогревает частички воды, находящиеся в пище. Здесь нет теплового излучения и таким образом поджаристая корочка не образуется.
- Разогревайте в печи только продукты питания.
- Печь не предназначена для обжаривания продуктов в масле.
- За один раз разогревайте только 1-2 порции. Иначе печь потеряет эффективность.
- Микроволновая печь работает с момента включения на полную мощность. Предварительное разогревание поэтому излишне.
- Ни в коем случае не включайте микроволновую печь пустой.
- Микроволновая печь не заменяет обычной печи. Она служит в основном для:
 - размораживания продуктов
 - быстрого нагревания/разогревания пищи и напитков
 - тушения продуктов.

Примечания по эксплуатации прибора

- При нажатии кнопок ваш выбор подтверждается звуковым сигналом. Если этого не произойдет, значит кнопка нажата неправильно или сделан некорректный выбор.
- Если программа выбрана и кнопка START не нажималась 2 минуты, настройка отменяется. На дисплее опять будет отображаться текущее время.
- После запуска программы на дисплее появится таймер обратного отсчета, указывающий на оставшееся время работы.
- На окончание программы указывает 3 тональных сигнала. «Е n d» появится на дисплее. После этого прибор отключается автоматически.
- Подсветка внутри микроволновой печи включена постоянно. Закройте дверцу микроволновой печи, чтобы выключить подсветку.

Подготовка к работе

Инструкции по установке

- Устанавливайте печь задней стенкой к стене.
- Соблюдайте следующие безопасные расстояния:
 - 10 см сзади
 - 10 см слева и справа
 - 30 см от верха микроволновой печи.
- Во избежание интерференции в работе других устройств, не размещайте печь около других электронных устройств.

Подготовка

1. Для открывания дверцы микроволновой печи нажмите кнопку открывания дверцы. Дверца распахнется.
2. Вытащите все аксессуары из внутренней емкости печи и расставьте их.
3. Если вы еще этого не сделали: Установите приводной вал в центр на дне внутри микроволновой печи.
4. Установите в центр направляющее кольцо.
5. Разместите стеклянную вращающуюся тарелку таким образом, чтобы нижние пазы плотно легли в центре приводного вала.
6. Проконтролируйте печь на видимые повреждения, особенно в области дверцы. При наличии каких-либо повреждений печь ни в коем случае не включать.
7. Убедитесь в том, что используемое питание от сети соответствует напряжению прибора. Проверьте технические характеристики на паспортной табличке.
8. Вставьте вилку в заземленную розетку с напряжением сети, установленную в соответствии с предписаниями.

⚠ ВНИМАНИЕ:

- Ни в коем случае не удаляйте какие-либо прикрученные детали из духовки или с дверцы печи!
- Листовой миканит (11) также является частью прибора и его нельзя убирать. Оно защищает электронные компоненты, расположенные под ним, от загрязнений.

ℹ ПРИМЕЧАНИЯ:

Если на корпусе или нагревательном элементе остались следы производства или масла, может появиться дым или запах при включении печи.

Это является нормальным, запах / дым исчезнут при последовательном использовании.

Мы настоятельно рекомендуем поступать следующим образом:

- Включите режим гриля и дайте устройству поработать несколько раз без пищи.
- Обеспечьте достаточную вентиляцию.

Установка часов

ℹ ПРИМЕЧАНИЯ:

Как только прибор будет подключен к электропитанию, все сегменты загорятся 3 раза. Прозвучит звуковой сигнал и на дисплее будет мигать «:»

1. Нажмите кнопку один раз TIMER/CLOCK.
2. Для настройки необходимого часа используйте вращающийся регулятор.
3. Для подтверждения настройки нажмите кнопку TIMER/CLOCK.
4. Для настройки минут используйте вращающийся регулятор.
5. Для активации нового времени еще раз нажмите кнопку TIMER/CLOCK. Разделительный символ «:» цифрового времени будет мигать на дисплее.

Эксплуатация микроволновой печи

1. Уложите еду, предназначенную для разогревания, в подходящую посуду.
2. Откройте дверцу микроволновой печи и поставьте блюдо на середину стеклянной тарелки. Закройте, пожалуйста, дверцу. (Из соображений безопасности, прибор включается только с плотно закрытой дверцей.)
3. Нажмите на кнопку MICRO один или несколько раз, чтобы выбрать необходимую микроволновую мощность.

Настройка мощности на дисплее по выбору, в %	Мощность в Вт (примерно)	Применение
10 0 P	700	Быстрый нагре
8 0 P	560	Приготовление
6 0 P	420	Кипячение
4 0 P	280	Размораживание замороженных продуктов
2 0 P	140	Топление масла и т.д.

4. С помощью регулятора выберите время приготовления от 10 секунд до 60 минут.
5. Нажмите на кнопку START. Время готовки устанавливается исходя из количества и специфических особенностей продукта. Со временем Вы приобретёте опыт и сможете быстро определять необходимое время готовки.

ℹ ПРИМЕЧАНИЯ:

- При каждом нажатии кнопки START период работы увеличивается.
 - До 5 минут по 10 секунд.
 - От 5 до 10 минут по 30 секунд.
 - Свыше 10 минут по 60 секунд.
- При готовке в микроволновой печи всё происходит гораздо быстрее чем в нормальной печи. Поэтому, если Вы не уверены, устанавливайте время готовки меньше чем надо, и при необходимости доведите продукт до готовности дополнительным включением.
- **Внимание:** Во время работы в чисто микроволновом режиме накрывайте продукты колпаком.

Приостановление или отмена приготовления

- Чтобы приостановить приготовление, один раз нажмите на кнопку STOP/CANCEL или откройте дверцу.
- Чтобы продолжить приготовление, закройте дверцу и снова нажмите на кнопку START.
- Чтобы полностью остановить процесс приготовления, два раза нажмите на кнопку STOP/CANCEL, что приведет к сбросу всех программных настроек.

Быстрый пуск

Вы хотите разогреть еду и напитки быстро при самой высокой мощности?

Быстро включите микроволновую печь, нажав на кнопку START. Процесс приготовления начнется незамедлительно, каждое последующее нажатие кнопки продлит время приготовления на 10, 30 или 60 секунд (см. «Эксплуатация микроволновой печи»).

В это время мощность микроволн установлена на 100%.

Разогрев

Нагревание и разогрев являются специальными характеристиками микроволн. Замороженные жидкости и еда легко могут быть разогреты до комнатной или сервировочной температуры без использования множества емкостей.

Время разогрева в таблице ниже приведено лишь для справки, оно в значительной степени зависит от начальной температуры и структуры продукта. Поэтому рекомендуется время от времени проверять достаточность разогрева.

Таблица разогрева

Продукты/еда	Количество	Микроволновая мощность в %	Прим. время, минут	Крышка
Жидкости				
1 чашка	150г	100%	0,5-1	нет
0,5 л	500г	100%	3,5-5	нет
0,75 л	750г	100%	5-7	нет
Совет: Опустите стеклянную палочку в контейнер для избежания супер нагрева, хорошо размешайте перед употреблением.				
Блюда				
Отбивная + картофель и овощи	450г	100%	2,5-3,5	да
Гуляш с макаронами	450г	100%	2-2,5	да
Мясо + кусок + соус	450г	100%	2,5-3,5	да
Совет: Слегка увлажните перед приготовлением; изредка помешивайте.				
Мясо				
Отбивная в сухарях	200г	100%	1-2	нет
Котлета, 4 штуки	500г	100%	3-4	нет
Сушав	250г	100%	2-3	нет
Совет: Покройте маслом во избежание смягчения корочки или поджарки.				
Курица				
½ цыпленка	450г	100%	3,5-5	нет
Фрикасе из цыпленка	400г	100%	3-4,5	да
Совет: Покройте маслом; изредка помешивайте.				
Гарнир				
Макаронь, рис, 1 порция 2 порции	150г	100%	1-2	да
	300г	100%	2,5-3,5	да
Картофель	500г	100%	3-4	да
Совет: Слегка увлажните перед готовкой.				

Продукты/еда	Количество	Микроволновая мощность в %	Прим. время, минут	Крышка
Супы/соус				
Бульон, 1 тарелка	250г	100%	1-1,5	да
Суп с твердыми ингредиентами	250г	100%	1,5-2	да
Соус	250г	100%	1-2	да
Детская еда				
Молоко	100мл	50%	0,5-1	нет
Каша	200г	50%	1-1,5	нет
Совет: Тщательно встряхните или размешайте. Проверьте температуру!				

Готовка

Советы при готовке

Следуйте инструкциям, приведенным в таблице готовки и рецепте. Следите за процессом, если у Вас еще недостаточно опыта.

Вы в любое время можете открыть дверь. Печь отключится автоматически.

Продолжение работы возможно только после закрытия двери и повторного нажатия кнопку START.

Замороженная еда требует большего времени для готовки, чем еда комнатной температуры.

Чем крупнее куски, тем больше требуется времени для готовки. Например, мясо, порезанное крупными кусками, требует больше времени, чем мясо такой же массы, но нарезанное полосками. Рекомендуется готовить продукты в крупных кусках на максимальной мощности и затем потушить их на средней мощности для равномерного приготовления.

Продукты, размещенные ниже, готовятся быстрее, чем размещенные выше; поэтому размещайте еду как можно ниже. Располагайте более тонкие части, например, куриные ножки или рыбное филе в середине или оставьте их сверху.

Меньшее количество готовится быстрее, чем большее количество. Следуйте данному правилу:

Двойной размер = почти в два раза большее время
Половинный размер = половина времени

Если Вы не можете найти время готовки блюда, можете следовать правилу:

На 100г примерно 1 минута готовки

Все продукты, накрываемые при приготовлении в духовке, должны быть накрыты и в микроволновой печи.

Крышка будет препятствовать высыханию продуктов. Перевернутая тарелка, бумага для готовки или фольга для микроволновой печи подойдут для накрывания еды. Готовьте блюда с корочкой без накрывания.

Таблица готовки

Продукты/еда	Количество	Микро-волновая мощность в %	Прим. время, минут	Крышка
Овощи				
Баклажан	500г	В ОР	7-10	да
Цветная капуста	500г	В ОР	13-15	да
Брокколи	500г	В ОР	6-9	да
Цикорий	500г	В ОР	6-7	да
Бобы	500г	В ОР	6-7	да
Фенхель	500г	В ОР	8-11	да
Зеленые бобы	300г	В ОР	13-15	да
Картофель	500г	В ОР	9-12	да
Стволовая репа	500г	В ОР	8-10	да
Лук-порей	500г	В ОР	7-9	да
Кукуруза в початках	250г	В ОР	7-9	да
Морковь	500г	В ОР	8-10	да
Перец	500г	В ОР	6-9	да
Брюссельская капуста	300г	В ОР	7-10	да
Спаржа	300г	В ОР	6-9	да
Томаты	500г	В ОР	6-7	да
Цуккини	500г	В ОР	9-10	да
Совет: Нарезьте овощи маленькими кусочками и готовьте с 2-3 ложками жидкости; изредка помешивайте. Тушите 3-5 минут; добавьте специи перед подачей.				
Фрукты				
Тушеное яблоко или груша	500г	В ОР	5-8	да
Тушеная ревеня	250г	В ОР	4-6	нет
Жареное яблоко, 4 куса	500г	В ОР	7-9	да
Совет: Добавьте 125мл воды; сок лимона предотвратит потерю цвета; тушите 3-5 минут.				
Мясо *)				
Мясо в соусе	400г	В ОР	10-12	да
Гуляш, полоски телятины	500г	В ОР	10-15	да
Говяжья рулада	250г	В ОР	7-8	да
Совет: Изредка помешивайте; настоять 3-5 минут.				
Курица *)				
Фрикасе из цыпленка	250г	В ОР	6-7	да
Куриный суп	200г	В ОР	5-6	да
Совет: Изредка помешивайте; настоять 3-5 минут.				
Рыба				
Рыбное филе	300г	В ОР	7-8	да
	400г	В ОР	8-9	да
Совет: Переверните после истечения половины времени готовки; тушить 3-5 минут.				

Продукты/еда	Количество	Микро-волновая мощность в %	Прим. время, минут	Крышка
Разморозка и готовка овощей				
Красная капуста с яблоком	450г	В ОР	14-16	да
Листья шпината	300г	В ОР	11-13	да
Цветная капуста	200г	В ОР	7-9	да
Фасоль	200г	В ОР	8-10	да
Брокколи	300г	В ОР	8-9	да
Бобы	300г	В ОР	7-8	да
Стволовая репа	300г	В ОР	13-15	да
Лук-порей	200г	В ОР	10-11	да
Кукуруза	200г	В ОР	4-6	да
Морковь	200г	В ОР	5-6	да
Брюссельская капуста	300г	В ОР	7-8	да
Шпинат	450г	В ОР	12-13	да
	600г	В ОР	15-17	да
Совет: Готовить с 1-2 ложками жидкости; изредка помешивать или осторожно разрезать. Тушить 2-3 минуты; добавить специи перед подачей.				
Супы/Подливка *)				
Подливка	500г	В ОР	13-15	да
Суп с твердыми ингредиентами	300г	В ОР	7-8	да
Крем-суп	500г	В ОР	13-15	да
Совет: Изредка помешивать; тушить 3-5 минуты.				

*) Уже готовая еда

Использование гриля

Расположите решетку гриля на стеклянное блюдо в печи. Используйте специальную термостойкую посуду или поместите еду прямо на гриль.

Нет необходимости заранее разогревать решетку гриля, т.к. гриль сразу же генерирует тепловое излучение.

Для поджаривания на гриле или запекания поступайте следующим образом:

1. Нажимайте кнопку GRILL/COMBI, пока на дисплее не появится надпись «Б.».
2. Для настройки требуемого времени поджаривания используйте вращающийся регулятор, выбрав время от 10 секунд до 60 минут.
3. Для запуска нажмите кнопку START.

И ПРИМЕЧАНИЯ:

Рекомендуется перевернуть блюдо (например, мясо, сосиску) по истечении примерно половины времени приготовления. При приостановлении процесса приготовления вентилятор продолжает работать.

Продукты/еда	Количество	Прим. время, мин.	Крышка
Тост с запеченным сыром	2-3 ломтика	3-4	нет
Запеченные супы, например, луковый суп	2-3 чашки	10-15	нет

Комбинированные режимы приготовления в микроволнах и на гриле

Во время этих режимов микроволны и гриль работают попеременно в течение заданного времени.

1. Нажмите на кнопку GRILL/COMBI несколько раз, чтобы выбрать требуемый комбинированный режим.

Код	Микроволны	Гриль
Г. 1	30%	70%
Г. 2	55%	45%

2. Выберите с помощью регулятора время приготовления от 10 секунд до 60 минут.
3. Нажмите на кнопку START.

Советы при использовании комбо-режима

При приготовлении пищи в комбо-режиме микроволны-гриль, придерживайтесь следующих правил:

Время готовки для больших и толстых кусков, таких как жареная свинина, соответственно больше, чем для маленьких и невысоких продуктов. **Несмотря на это, при обжарке, применяется обратное правило. Чем ближе еда к грилю, тем быстрее она потемнеет.** Т.е., при готовке больших кусков в комбо-режиме, время обжарки будет, возможно, меньше, чем для маленьких кусков.

Автоматические функции

Для автоматического приготовления определенного количества продуктов используйте авто функции. Выполняйте следующие действия:

1. Поверните вращающийся регулятор по часовой стрелке и выберите требуемую функцию. Выберите одну из настроек, указанных ниже.
2. После выбора автоматической программы нажмите кнопку START (пуск). Затем используйте поворотную круглую ручку для установки веса.
3. Для запуска нажмите кнопку START.

i ПРИМЕЧАНИЯ:

- Для программ Я. 1, Я. 3, Я. 5, Я. 7 и Я. 8 добавьте примерно 2-3 столовые ложки воды.
- Для программ Я. 5 и Я. 7 заранее нарежьте картофель небольшими кубиками.

Таблица автоматических программ

Код	Функция	Количество
Я. 1	Рис	0,1 кг
		0,2 кг
		0,3 кг
Я. 2	Мясо	0,15 кг
		0,3 кг
		0,45 кг
		0,6 кг
Я. 3	Овощи	0,2 кг
		0,3 кг
		0,4 кг
		0,5 кг
		0,6 кг
		0,7 кг
		0,8 кг
Я. 4	Попкорн	0,1 кг

Код	Функция	Количество
Я. 5	Напитки	1 чашка
		2 чашки
Я. 6	Картофель	0,45 кг
		0,65 кг
Я. 7	Пицца (Разогревание)	0,2 кг
		0,3 кг
		0,4 кг
Я. 8	Рыба	0,2 кг
		0,3 кг
		0,4 кг
		0,5 кг
		0,6 кг
		0,7 кг

Размораживание

i ПРИМЕЧАНИЯ:

- Мощность микроволн при размораживании составляет 40 % (280 ватт).
- Так как микроволны проникают снаружи внутрь, большие куски могут в центре быть недостаточно размороженными. Внешние слои могут начать готовиться.
- Переворачивайте мясо, сосиски или хлеб хотя бы раз за половину истекшего времени размораживания. Для продолжения закройте дверцу и нажмите кнопку START.
- Учитывайте время компенсации после программы разморозки. Это время простоя, когда происходит температурная компенсация путем передачи тепла с наружных слоев (размороженные) во внутренние (мерзлые). Вы можете оставить еду в выключенной печи или вне ее на время компенсации. Время компенсации должно быть не менее времени программы размораживания в печи. Оно зависит от состояния еды.
- Если вес еды менее 200 г, не размещайте ее в центр блюда, а ставьте на край.
- Вы можете сократить время компенсации, например, разделив оставшуюся замороженную часть на более мелкие части и покрошив остаток. Для нарезанного хлеба или сосисок отделите их кусочки во время компенсации.
- Размораживайте фрукты в чаше с крышкой. По истечении половины времени разморозки осторожно помешайте их один раз.
- Пирожные или торты с шоколадным мороженым не следует размораживать в печи.

Существуют два способа размораживания замороженных продуктов:

- Используйте кнопку MICRO для выбора Ч ПР. Поворотным переключателем укажите нужное время размораживания.
- Для использования программы разморозки, поступайте следующим образом:
 1. Определите вес продукта.
 2. Достаньте продукт из упаковки. Если невозможно отделить упаковку, размораживайте 30 секунд на максимальной мощности (см. «Быстрый старт»).
 3. Поместите еду на блюдо (фрукты в чашу). Поместите мясо в перевернутую соусницу для стекания сока. Эта соусница не должна больше использоваться с другими продуктами или соприкасаться с ними.
 4. Для выбора одной из функций размораживания нажимайте несколько раз кнопку DEFROST:

Продукты	Программа размораживания	Вес	Время размораживания
Мясо	d. 1	0,1 - 2,0 кг	1:19 - 52:52
Курица	d. 2	0,2 - 3,0 кг	2:38 - 66:25
Рыба	d. 3	0,1 - 0,9 кг	1:32 - 13:50

5. Поворотным переключателем укажите нужный вес.
6. Нажмите кнопку START для начала.

Многоступенчатое приготовление

Вы можете запрограммировать таким образом, что может выполняться последовательно до 4 различных функций.

Допустим вы выбрали следующие программы:

Микроволны



Гриль

1. Выбор 1. Функции: Последовательно нажимайте кнопку MICRO для выбора необходимой мощности микроволновой печи.
2. Выберите с помощью регулятора время приготовления от 10 секунд до 60 минут.
3. Выберите 2-ую функцию: Нажимайте кнопку GRILL/COMBI, пока на дисплее не появится сообщение «Б.».
4. Для настройки требуемого времени поджаривания используйте вращающийся регулятор, выбрав время от 10 секунд до 60 минут.
5. Для запуска нажмите кнопку START.

И ПРИМЕЧАНИЯ:

- Об изменении программы вам укажет звуковой сигнал.
- Эта функция невозможна в программах размораживания и автоматических.

Специальные функции

Автостарт (Таймер-Функция)

Максимальная задержка времени составляет 23 часа и 59 минут.

И ПРИМЕЧАНИЯ:

- Сначала настройте часы! В противном случае Вы не сможете воспользоваться функцией.
- При использовании автостарта функция размораживания недоступна. Данная настройка программы не поддерживает приготовление в режиме быстрого запуска.

Пример: Сейчас 10:45. Вы хотите запрограммировать печь для включения на полную мощность на 7½ минут в 14:20. Действуйте следующим образом для автоматического запуска печи:

Шаг	Кнопка	Экран	
1	MICRO	10:00	(Мощность)
2		7:30	(Время приготовления)
3	Удерживайте нажатой кнопку TIMER/CLOCK 3 секунды	10:45	(Текущее время)
4		14:45	(Настройка часов)
5	TIMER/CLOCK	14:45	(Подтверждение часов)
6		14:20	(Настройка минут)
7	TIMER/CLOCK	10:45	(Текущее время)

И ПРИМЕЧАНИЯ:

- Функция таймера активируется, когда на дисплее мигает символ «Ⓢ».
- Во время программирования этой функции иные органы управления недоступны (кроме: TIMER/CLOCK, STOP/CANCEL и START).
- Если вы хотите снова отобразить время, нажмите кнопку TIMER/CLOCK.
- Для деактивации времени автоматического запуска нажмите кнопку STOP/CANCEL.
- При достижении предустановленного времени, микроволновая печь включится. Гудок указывает на запуск программы.
- Чтобы запустить программу раньше, нажмите кнопку START. Программа начнет выполнение с ранее установленной настройкой.

⚠ ПРЕДУПРЕЖДЕНИЕ: Риск пожара!

- Всегда следите за устройством при работе.
- При использовании функции отложенного запуска, установите время таким образом, чтобы печь работала под должным надзором.
- Не включайте микроволновую печь пустой. Если требуется извлечь готовящееся блюдо из микроволновой печи до завершения программы, необходимо отменить программу с помощью кнопки STOP/CANCEL.

Запирание (блокировка от детей)

- Нажмите и удерживайте кнопку STOP/CANCEL в течение 3 секунд, чтобы заблокировать прибор. При этом выдается звуковой сигнал. В режиме блокировки на экране отображается надпись «FF». Функции панели управления заблокированы.
- Снова нажмите и удерживайте кнопку STOP/CANCEL в течение 3 секунд, чтобы разблокировать прибор. При этом выдается звуковой сигнал.

Функция отображения

Если во время работы нажать кнопку MICRO рабочий режим будет отображаться 1-2 секунды.

Чистка

⚠ ПРЕДУПРЕЖДЕНИЕ:

Выключите микроволновую печь и выньте вилку из розетки.

⚠ ВНИМАНИЕ:

- Запрещается использовать проволочную щетку и другие абразивные предметы.
- Запрещается использовать кислотные или абразивные реагенты.
- Запрещается использовать металлический скребок для чистки смотрового окошка. Поверхность может поцарапаться, а стекло может разбиться.

Внутренняя емкость печи

- Внутренность печи должна быть всегда чистой. Пятна от брызг и вытекших жидкостей на стенках печи можно удалить при помощи влажной тряпки. Если печь сильно загрязнилась, то для ее очистки допускается применять несильные моющие средства.
- Протрите смотровое окошко внутри и снаружи влажной тряпкой, регулярно удаляйте со стекла пятна от брызг и вытекших жидкостей.

Наружные стенки

- Наружные стенки корпуса печи разрешается протирать только влажной тряпкой. Смотрите, чтобы вода не попала в отверстия корпуса и не проникла во внутрь его.
- Перед очисткой панели управления во избежание случайного включения прибора откройте дверцу микроволновой печи.

Принадлежности

- Очищайте стеклянную тарелку в теплой мыльной воде или в посудомоечной машине. Высушите ее перед тем, как снова устанавливать в микроволновой печи.
- Регулярно мойте направляющее кольцо и дно микроволновой печи изнутри. Вы можете вытащить направляющее кольцо и вручную его помыть. Используйте мягкое моющее средство или очиститель

для стекол. Тщательно высушите. Проверьте правильность установки кольца после мытья.

- Мойте гриль каждый раз после использования с помощью моющего средства для посуды или мойте его в посудомоечной машине.

Запахи

Чтобы удалить неприятные запахи из микроволновой печи, поставьте в нее чашу из подходящего материала наполненную водой с лимонным соком и включите ее примерно на 5 минут. После этого протрите печь мягкой и чистой тряпкой.

Внутреннее освещение

Если возникнет необходимость починить внутренне освещение печи, обратитесь за помощью в ближайшую ремонтную мастерскую.

Решение проблем

Неисправности зачастую вызваны лишь небольшими проблемами в печи. Перед обращением в нашу сервисную службу, ознакомьтесь с таблицей ниже:

Проблема	Возможная причина	Замечания / решение
Прием радио/телевидения прерывается при работе печи.	Электромагнитные поля устройства могут вызывать интерференцию с картинкой и звуком на определенных частотах.	Это нормально и не является неисправностью. Расположите устройства подальше друг от друга.
Нет электропитания микроволновой печи; экран темный.	Повреждена розетка в стене.	Попробуйте использовать другую розетку.
		Проверьте главный предохранитель в квартире.
На дисплее будет мигать «:».	Сбой электроснабжения.	Заново настройте часы.
Печь не начинает работать. Экран показывает значение, отличное от текущего времени.	Дверь закрыта ненадежно.	Проверьте, нет ли предметов или остатков еды, зажатых в двери.
	Кнопка START не была нажата после выбора функции.	Нажмите на кнопку START, чтобы начать или продолжить работу. Нажмите на кнопку STOP/CANCEL, чтобы отменить программу.
Все органы управления заблокированы.	Активирована блокировка от детей. На дисплее отображается надпись «FF».	Нажмите и удерживайте кнопку STOP/CANCEL в течение 3 секунд, чтобы разблокировать прибор. При этом выдается звуковой сигнал.
	Дисплей показывает текущее время. Будет мигать символ «C».	Программируется режим автоматического запуска. Можно увидеть время пуска, если нажать кнопку TIMER/CLOCK. Нажмите кнопку STOP/CANCEL чтобы отменить программу.
Поворотное блюдо производит скрежещущий или царапающий звук.	Грязь или инородные предметы в районе поворотного вала.	Удалите возможные предметы или остатки пищи, как описано в разделе «Чистка».
Работа прервана без очевидной причины.	Устройство неисправно.	Пожалуйста, свяжитесь с нашей сервисной службой.

Технические данные

Модель: MWG 6016 CB
Электропитание: 230 V~, 50 Hz
Потребляемая мощность:
Микроволновая печь: 1150 ватт
Гриля: 800 ватт
Оцененная-вых. мощность микроволнового излучения: 700 ватт / 2450 МГц
Емкость духовки: приibl. 20 литров
Класс защиты: I
Вес нетто: приibl. 11,65 кг

Сохранено право на технические и конструкционные изменения в рамках продолжающейся разработки продукта.

Это изделие прошло все необходимые и актуальные проверки, предписанные директивой СЕ, к прим. на электромагнитную совместимость и соответствие требованиям к низковольтной технике, оно

было также сконструировано и построено с учетом последних требований по технике безопасности.

Утилизация

Значение символа «корзина»



Защита окружающей среды: не допускается утилизация электроприборов вместе с бытовыми отходами.

Утилизация устаревшей техники и неисправных электроприборов производится в городских приёмных пунктах.

Не допускайте неправильной утилизации отходов. Это наносит вред окружающей среде и оказывает негативное воздействие на здоровье людей.

Оказывайте содействие программе утилизации и другим формам переработки электронной и электрической техники.

Информацию о пунктах утилизации бытовой техники можно получить в местных органах власти.

البيانات الفنية

الطراز: MWG 6016 CB.....	مزدود الطاقة: 230 فولت، 50 هرتز
استهلاك الطاقة:	الميكروويف: 1150 وات
الشواية: 800 وات	معدل خرج طاقة فرن الميكروويف: 700 وات / 2450 ميغا هرتز
سعة الفتحة: 20 لتر تقريباً	فترة الحماية: I.....
الوزن الصافي: 11,65 كجم تقريباً	

نحتفظ بالحق في إجراء تغييرات فنية وتصميمية في سياق التطوير المستمر لمنتجاتنا.
هذا الجهاز متوافق مع جميع توجيهات السلع الإلكترونية مثل التوجيه الخاص بالتوافق الكهرومغناطيسي والجهد المنخفض، وتم تصنيعه طبقاً لتعليمات المحافظة على السلامة الأخيرة.

التخلص من الجهاز

معنى رمز "صندوق القمامة"

حماية بيئتنا: يجب عدم التخلص من المعدات الكهربائية في سلة النفايات المنزلية.
تخلص من الأجهزة الكهربائية القديمة أو المعيبة من خلال نقاط تجميع البلدية.
يُرجى المساعدة في تجنب الآثار البيئية والصحية المحتملة الناتجة عن التخلص من النفايات بطريقة غير صحيحة.



سيسهم ذلك في عملية إعادة التدوير وغيرها من الأساليب التي يمكن من خلالها إعادة استخدام المعدات الكهربائية والإلكترونية.
يمكن الحصول على المعلومات المتعلقة بالأماكن التي يمكن التخلص من المعدات بها من خلال السلطة المحلية.

⚠ تحذير: خطر الحريق!

- راقب الجهاز دائماً أثناء التشغيل.
- عند استخدام وظيفة التأخير الزمني، عيّن الوقت بطريقة سيعمل بها الجهاز تحت الإشراف المناسب.
- لا تقم بتشغيل فرن الميكروويف فارغاً. إذا أردت إخراج الطعام قبل انتهاء البرنامج، ألغ البرنامج بالضغط على زر STOP / CANCEL.

القفل (قفل آمن للأطفال)

- اضغط واستمر في الضغط على زر STOP / CANCEL لمدة 3 ثواني لغلق الجهاز. سستمع رنة واحدة. تظهر حالة القفل على الشاشة من خلال "FF". يتم إيقاف وظيفة لوحة التحكم.
- اضغط واستمر في الضغط على زر STOP / CANCEL لمدة 3 ثواني لفتح الجهاز. سستمع رنة واحدة.

وظيفة شاشة العرض

إذا ضغطت على زر MICRO أثناء التشغيل، فسيتم عرض وضعيّة التشغيل لمدة 1 - 2 ثانية.

التنظيف

⚠ تحذير:

قم بإيقاف تشغيل الميكروويف وانزع القابس الرئيسي.

⚠ تنبيه:

- لا تستخدم أي فرش سلكية أو أي مواد أخرى كاشطة.
- لا تستخدم أي منظفات حمضية أو كاشطة.
- لا تستخدم مكشط معدني في تنظيف نافذة العرض. فالسطح قد يتم خدشه ومن المحتمل حدوث كسر بالزجاج.

الداخل

- احتفظ بداخل الفرن نظيفاً. يمكن إزالة الأشياء المتناثرة والسوائل المتدفقة من على جدران الفرن باستخدام قطعة قماش مبللة. إذا كان الفرن متسخاً جداً يمكن استخدام منظف مخفف.
- امسح نافذة العرض من الداخل والخارج باستخدام قطعة قماش مبللة وأزل الأشياء المتناثرة والبقع من السوائل المتدفقة بانتظام.

الجدران الخارجية

- يجب تنظيف الجدران الخارجية في الميكروويف بقطعة قماش مبللة. يُرجى التأكد من عدم دخول أي ماء داخل الفتحات في المبيت وبالتالي داخل الجهاز.
- افتح باب الميكروويف قبل تنظيف لوحة التحكم بهدف تجنب تشغيل الجهاز دون قصد.

الملحقات

- نظّف اللوحة الزجاجية بماء دافئ وصابون أو في غاسلة الأطباق. جفف اللوحة قبل إعادة تركيبها في الميكروويف.
- نظّف حلقة الدليل بانتظام وداخل القاعدة السفلية. يمكنك إزالة حلقة الدليل وتنظيفها يدوياً. استخدم مطهر خفيف أو مُنظف زجاجي. جفّف جيداً. تأكد من وضع الحلقة في مكانها الصحيح بعد ذلك.
- قم بتنظيف الشواية بعد كل مرة استخدام مع استعمال مُنظف خاص بغسيل الأواني أو وضعها داخل غسالة الأواني ليتم تنظيفها.

الروائح

لإزالة أي روائح غير مستحبة التي قد تنبعث من الميكروويف، ضع طبقاً مملوئاً بالماء وعصير الليمون المناسب لاستخدام الميكروويف في الفرن وقم بتسخينه لمدة 5 دقائق. ثم امسح الفرن بقطعة قماش ناعمة.

مصباح الفرن

إذا كنت تحتاج إلى استبدال المصباح في الفرن، يُرجى الاتصال بورشة متخصصة بالقرب منك.

استكشاف الأخطاء وإصلاحها

يحدث قصور التشغيل غالباً بسبب مشاكل ثانوية. قبل الاتصال بخدمة العملاء الخاصة بك، يُرجى التحقق من الجدول أدناه:

المشكلة	السبب المحتمل	ملاحظات / الحل
قطع استقبال الراديو أو التلفزيون أثناء تشغيل فرن الميكروويف.	قد تتقاطع حقول الجهاز الإلكتروميغناطيسية مع الصور والصوت ذي الترددات الخاصة.	يعتبر هذا أمراً طبيعياً وليس قصور بالتشغيل. ضع الأجهزة بعيداً عن بعضها البعض.
هذا الجهاز غير موصل بالكهرباء؛ شاشة العرض سوداء.	افحص مقبس الحائط.	حاول استخدام مقبس حائط آخر.
سيموض الرمز "E" في الشاشة.	يوجد قصور في الطاقة.	افحص المصهر الرئيسي في منزلك.
الجهاز لا يبدأ التشغيل. شاشة العرض تعرض بيانات وليس الوقت الحالي.	قد يكون الباب غير مغلق بطريقة صحيحة.	عيّن الوقت مرة أخرى.
جميع أدوات التحكم مغلقة.	لم يتم الضغط على الزر START بعد تحديد الوظيفة.	تحقق مما إذا كانت هناك أشياء أو بقايا طعام محشورة في الباب.
تعرض الشاشة الوقت الحالي. سيموض الرمز "E".	القفل الآمن ضد عبث الأطفال نشط. تُظهر الشاشة "FF".	اضغط على زر START لبدء التشغيل أو المتابعة. اضغط على زر STOP / CANCEL لإلغاء البرنامج.
تحدث المائدة الدوارة خدش أو صوت سحج.	يوجد وسخ أو أجسام غريبة في منطقة عمود المائدة الدوارة.	تمت برمجة وضعية بدء التشغيل التلقائي. يمكنك رؤية وقت البدء عبر الضغط على زر TIMER / CLOCK. اضغط على زر STOP / CANCEL لإلغاء البرنامج.
تم إنهاء التشغيل دون أي سبب واضح.	الجهاز به عيب.	أزل الأجسام وبقايا الطعام المحتمل وجودها كما هو مذكور في "التنظيف".
		يُرجى الاتصال بخدمة العملاء الخاصة بنا.

4. اضغط على الزر DEFROST بشكل متكرر لتحديد أحد وظائف إذابة التجمد:

المأكولات	برنامج تذيب الثلج	الوزن	وقت إذابة الثلج
اللحوم	d.1	2,0-0,1 كجم	52:52 - 1:19
الدواجن	d.2	3,0-0,2 كجم	66:25 - 2:38
الأسماك	d.3	0,9-0,1 كجم	13:50 - 1:32

5. استخدم المقبض الدوار لتحديد الوزن المطلوب.

6. اضغط على الزر START لبدء التشغيل.

طهي مُتعدد المراحل

يمكنك ضبط البرامج بطريقة تسمح بتنفيذ 4 وظائف مختلفة بالتتابع.

افتراض أنك تحدد البرامج التالية:

إذابة التجمد



الشواية

- اختر الوظائف الأولى: اضغط على زر MICRO بشكل متكرر لاختيار قوة الميكروويف المطلوبة.
- استخدم قرص التحكم لاختيار وقت الطهي ما بين 10 ثوانٍ 60 ثانية.
- حدد الوظيفة الثانية: اضغط على الزر GRILL/COMBI حتى يظهر "5" على الشاشة.
- استخدم مقبض التدوير لضبط زمن الشوي المطلوب والذي يتراوح بين 10 ثوانٍ 60 دقيقة.
- اضغط على الزر START لبدء التشغيل.

ملاحظة:

- يتم الإشارة إلى تغيير البرنامج من خلال إشارة صوتية.
- هذه الوظيفة غير ممكنة عند استخدام البرامج التلقائية وبرامج تذيب الثلج.

وظائف خاصة

التشغيل التلقائي (وظيفة-Timer)

الحد الأقصى للتأخير الزمني هو 23 ساعة و59 دقيقة.

ملاحظة:

- اضبط الساعة أولاً! وإلا فقد لا يتسنى لك استخدام هذه الوظيفة.
- عند استخدام التشغيل التلقائي، لن تكون وظيفة إزالة التجميد متوفرة. إعداد البرنامج هذا لا يدعم الطهي عن طريق التشغيل السريع.

مثال: إنها الساعة 10:45. وتريد برمجة فرن الميكروويف بحيث يعمل بأقصى حد للطاقة لمدة

7 ½ في الساعة 14:20. واصل ما يلي لتشغيل فرن الميكروويف تلقائياً:

الخطوة	الزر	شاشة العرض
1	MICRO	10 00 (الطاقة)
2		7:30 (زمن الطهي)
3	اضغط على زر TIMER/CLOCK 3 ثوانٍ متواصلة	10:45 (الوقت الحالي)
4		14:45 (ضبط الساعات)
5	TIMER/CLOCK	14:45 (تأكيد الساعة)
6		14:20 (ضبط الدقائق)
7	TIMER/CLOCK	10:45 (الوقت الحالي)

ملاحظة:

- يتم تفعيل وظيفة المؤقت عند وميض الرمز "5" في الشاشة.
- أثناء هذا الإعداد المرمرج يتم إيقاف وظائف أدوات التحكم (عدا: TIMER/CLOCK, STOP/CANCEL و START).
- إذا كنت ترغب في عرض زمن التشغيل مرة أخرى، فاضغط على الزر TIMER/CLOCK.
- لإلغاء زمن البدء التلقائي، اضغط على زر STOP/CANCEL.
- عند الوصول لزمن الضبط المسبق، سيبدأ تشغيل فرن الميكروويف. تشير الصافرة إلى البدء.
- إذا كنت ترغب ببدء البرنامج في وقت مبكر، اضغط على زر START. يبدأ البرنامج بحسب الإعدادات المحددة مسبقاً.

الرمز	الوظيفة	الكمية
A.3	خضروات	0,2 كجم
		0,3 كجم
		0,4 كجم
		0,5 كجم
		0,6 كجم
		0,7 كجم
A.4	فشار	0,1 كجم
		1 كوب
A.5	مشروبات	2 شريحة
		0,45 كجم
A.6	بطاطس	0,65 كجم
		0,2 كجم
A.7	بيتزا (تسخين)	0,3 كجم
		0,4 كجم
		0,2 كجم
A.8	السمك	0,3 كجم
		0,4 كجم
		0,5 كجم
		0,6 كجم
		0,7 كجم

إزالة الجليد

ملاحظة:

- تبلغ طاقة الميكروويف عند إذابة التجمد 40% (280 واط).
- نظراً لأن أفران الميكروويف دائماً ما تخترق الطعام من الخارج إلى الداخل، قد لا يتم إزالة الجليد بالكامل من القطع الأكبر عند منتصفها. من الممكن أن يكون طهي الطبقات الخارجية قد بدأ بالفعل.
- اقلب الأطعمة مثل اللحم والسجق أو الخبز مرة بعد مرور نصف وقت إذابة التجمد تقريباً.
- أغلق الباب واضغط على الزر START للمتابعة.
- حدد وقت تعويض بعد برنامج إزالة الجليد. وهي فترة توقف يتم خلالها تعويض درجة الحرارة من خلال توصيل الحرارة من الخارج (تمت إزالة الجليد منه) إلى الداخل (المجمد). يمكنك ترك الطعام داخل الجهاز الذي تم إيقاف تشغيله أو خارج الجهاز خلال فترة التعويض. يجب أن يكون وقت التعويض على الأقل عدة دقائق معادلة لوقت إزالة الجليد في الميكروويف. ويعتمد ذلك على حالة الطعام.
- إذا كان وزن الطعام أقل من 200 جرام، لا تضعه في المنتصف ولكن ضعه على حافة اللوح الزجاجي.
- يمكنك تقليل أوقات التعويض عن طريق على سبيل المثال فصل القطع الصغيرة من اللحم أو تفتيت القطع المتجمدة المتبقية من اللحم بعد مدة إزالة الجليد. بالنسبة لقطع الخبز المقسمة إلى شرائح أو النقائق، افضل الشرائح أثناء وقت التعويض.
- اترك الفواكه حتى يزول الجليد في وعاء مزود بغطاء. بعد مرور حوالي نصف فترة إزالة الجليد، قلب الفاكهة برفق مرة واحدة.
- يجب عدم إزالة الجليد من الكعك أو الفطائر المحشوة بالشوكولاتة في الميكروويف.

هناك طريقتان يمكنك من خلالهما تذيب الثلج:

- استخدم زر MICRO لاختيار 4 00. استخدم المقبض الدوار لضبط الوقت المطلوب لتذويب الثلج.
- لاستخدام برنامج إزالة الجليد، تابع كما يلي:

- حدد وزن الطعام.
- أزل الطعام من عبوته. إذا لم يتسنى إزالته من العبوة، قم بإزالة الجليد لمدة 30 ثانية على أقصى طاقة للميكروويف (راجع "التشغيل السريع").
- ضع الطعام المراد إزالة جليده على اللوح (ضع الفاكهة في وعاء). ضع اللحم أيضاً على صحن مقلوب بحيث يمكن تصريف عصارة اللحم. يجب عدم استخدام هذا الصحن مطلقاً لأطعمة أخرى أو حتى يتلامس معها.

الشوي

ضع رف الشواية على الطبق الزجاجي المتوفر. استخدم أدوات مائدة مناسبة مقاومة للحرارة أو ضع الطعام مباشرة على الشواية.

ليس من الضروري التسخين المسبق لرف الشواية حيث إن الشواية تولد حرارة إشعاعية على الفور. تابع كما يلي للشوي وإضفاء شكل الاسقلوب:

1. اضغط على الزر GRILL/COMBI حتى يظهر "B" على الشاشة.
2. استخدم مقبض التدوير لضبط زمن الشوي المطلوب والذي يتراوح بين 10 ثوانٍ 60 دقيقة.
3. اضغط على الزر START لبدء التشغيل.

ملاحظة:

نوصي بتقليب الطعام (مثل اللحوم والنقانق) بعد مرور نصف وقت الطهي تقريبًا. تستمر المروحة في عملها عند إيقاف تشغيل عملية الطهي مؤقتًا.

المأكولات / الأغذية	الكمية	الوقت التقريبي بالدقيقة	الغطاء
اسقلوب الخبز المحمص مع الجبن	3-2 شريحة	4-3	لا
حساء الاسقلوب، على سبيل المثال حساء البصل	3-2 كوب	15-10	لا

وضع الميكروويف والشواية معا

يعمل كل من الميكروويف والشواية خلال هذه الأوضاع بالتبادل أثناء الوقت المحدد.

1. اضغط على زر GRILL/COMBI لعدة مرات لتحديد الوضع الثنائي المطلوب.

الرمز	الميكروويف	الشواية
٠.١	30%	70%
٠.٢	55%	45%

2. استخدم قرص التحكم لاختيار وقت الطهي ما بين 10 ثوانٍ 60 ثانية.
3. اضغط على زر START.

نصائح للتشغيل المشترك

عند طهي الطعام في الإعداد المشترك للشواية-الميكروويف، يجب الالتزام بما يلي:

يكون وقت طهي الأطعمة الكبيرة والسميكة، مثل لحم الخنزير المشوي، أطول على التوالي من الأطعمة الصغيرة والضعيفة. ومع ذلك، عند الشواء بنطبق العكس. كلما اقترب الطعام من الشواية، كان تحوله إلى اللون البني أسرع. أي، عند إعداد قطع لحم كبيرة خلال التشغيل المشترك، قد يكون وقت الشواء أقصر منه مع قطع اللحم الأصغر.

الوظائف التلقائية

استخدم الوظائف التلقائية لتهيئة كميات معينة من الأطعمة تلقائيًا. تابع على النحو التالي:

1. أدر مقبض التدوير باتجاه حركة عقارب الساعة وحدد الوظيفة التلقائية المطلوبة. اختر أحد الإعدادات الواردة في الجدول أدناه.
2. بعد تحديد البرنامج التلقائي، اضغط على زر START. ويمكنك الآن استخدام مقبض التدوير لضبط الوزن.
3. اضغط على الزر START لبدء التشغيل.

ملاحظة:

- أضف نحو 2-3 ملاعق كبيرة من الماء عند استخدام البرامج ١ و ٣ و ٥ و ٦ و ٨ و ٨.
- قطع البطاطس عند استخدام البرنامجين ٥ و ٦ إلى قطع صغيرة مسبقًا.

جدول البرنامج التلقائي

الرمز	الوظيفة	الكمية
٨.١	أرز	0,1 كجم
		0,2 كجم
		0,3 كجم
٨.٢	اللحم	0,15 كجم
		0,3 كجم
		0,45 كجم
		0,6 كجم

المأكولات / الأغذية	الكمية	طاقة الميكروويف %	الوقت التقريبي بالدقيقة	الغطاء
الفواكه				
تفاح أو كمثرى مغلية برفق	500 جرام	80%	5-8	نعم
راوند مطهي	250 جرام	80%	4-6	لا
تفاح مشوي، 4 قطع	500 جرام	80%	7-9	نعم
نصيحة: 125 أضعف 125 مل من الماء؛ سوف يعمل عصير الليمون على منع زوال لون الفواكه؛ اغل لمدة 3-5 دقائق.				
اللحم (*)				
لحم بالصلصة	400 جرام	80%	10-12	نعم
جولاش، شرائح لحم العجل	500 جرام	80%	10-15	نعم
شرائح من لحم البقر	250 جرام	80%	7-8	نعم
نصيحة: قلب من حين لآخر؛ هداً لمدة 3-5 دقائق.				
الدواجن (*)				
فلي الدجاج	250 جرام	80%	6-7	نعم
حساء الدجاج	200 جرام	80%	5-6	نعم
نصيحة: قلب من حين لآخر؛ هداً لمدة 3-5 دقائق.				
السمك				
سمك فيليه	300 جرام	80%	7-8	نعم
	400 جرام	80%	8-9	نعم
نصيحة: قلب بعد انقضاء نصف الوقت؛ قم بالطهي لمدة 3-5 دقائق.				
إزالة الجليد وتهيئة الخضراوات				
الملفوف الأحمر مع التفاح	450 جرام	80%	14-16	نعم
أوراق السبانخ	300 جرام	80%	11-13	نعم
قرنبيط	200 جرام	80%	7-9	نعم
فاصوليا خضراء	200 جرام	80%	8-10	نعم
بروكلي	300 جرام	80%	8-9	نعم
بازلاء	300 جرام	80%	7-8	نعم
جذور اللفت	300 جرام	80%	13-15	نعم
كرث	200 جرام	80%	10-11	نعم
ذرة	200 جرام	80%	4-6	نعم
جزر	200 جرام	80%	5-6	نعم
كرنب بروكسيل	300 جرام	80%	7-8	نعم
سبانخ	450 جرام	80%	12-13	نعم
	600 جرام	80%	15-17	نعم
نصيحة: قم بالطهي مع إضافة 1-2 ملعقة من السائل؛ قلب أحياناً أو قطع بعناية. قم بالطهي لمدة من 2-3 دقائق؛ أضف التوابل فقط قبل الأكل.				
الحساء / الطهي بالجلي البطيء (*)				
الطهي بالجلي البطيء	500 جرام	80%	13-15	نعم
حساء به مواد صلبة	300 جرام	80%	7-8	نعم
حساء كريم	500 جرام	80%	13-15	نعم
نصيحة: قلب أحياناً؛ قم بالطهي لمدة 3-5 دقائق.				

(*) الطعام الجاهز

التشغيل السريع

هل تريد تسخين الطعام أو المشروبات في مدة قصيرة على أعلى إعداد للطاقة؟

بدء التشغيل السريع للميكروويف من خلال الضغط مباشرةً على الزر START. ستبدأ عملية الطهي فوراً، وفي كل مرة تضغط فيها على الزر، سيتم تمديد الوقت بمقدار 10 أو 30 أو 60 ثانية (راجع "تشغيل الميكروويف").

وبذلك يصل إعداد طاقة الميكروويف إلى 100%.

التسخين

تعتبر عمليتا التدفئة والتسخين ميزات خاصة لأفران الميكروويف. يمكن تدفئة السوائل والأطعمة المبردة بسهولة حتى تصل إلى درجة حرارة الغرفة أو درجة حرارة مناسبة لتناولها دون استخدام مقدار كبير من الأوعية.

أوقات التسخين المذكورة في الجدول التالي بمثابة مرجع لك فقط نظراً لأن الوقت يعتمد بصورة كبيرة على درجة الحرارة الأصلية وتركيبية الطعام. ومن ثم فيوصى بالتحقق من تسخين الطعام بدرجة كافية من حين لآخر.

جدول التسخين

المأكولات / الأغذية	الكمية	طاقة الميكروويف %	الوقت التقريبي بالدقيقة	الغطاء
السوائل				
1 كوب	150 جرام	100P	0,5 - 1	لا
0,5 لتر	500 جرام	100P	3,5 - 5	لا
0,75 لتر	750 جرام	100P	5 - 7	لا
نصيحة: ضع قضيباً زجاجياً في الوعاء لتجنب التسخين الزائد؛ قلب جيداً قبل الشرب.				
الوجبات المغطاة باللحم				
كستلانة + بطاطس وخضراوات	450 جرام	100P	2,5 - 3,5	نعم
جولاش مع معكرونة	450 جرام	100P	2 - 2,5	نعم
لحم + قطعة كبيرة + صلصة	450 جرام	100P	2,5 - 3,5	نعم
نصيحة: رطب قليلاً قبل الطهي؛ قلب من حين لآخر.				
لحم				
كستلانة، مغطاة بقطع صغيرة من الخبز	200 جرام	100P	1 - 2	لا
كرات لحم، 4 قطع	500 جرام	100P	3 - 4	لا
مشترك	250 جرام	100P	2 - 3	لا
نصيحة: ضع طبقة من الزيت حتى لا تلتين قطع الخبز أو قشور الرغيف.				
الدواجن				
½ دجاج	450 جرام	100P	3,5 - 5	لا
فلي الدجاج	400 جرام	100P	3 - 4,5	نعم
نصيحة: ضع طبقة من الزيت؛ قلب من حين لآخر.				
الطبق الجانبي				
معكرونة، أرز، 1 وجبة	150 جرام	100P	1 - 2	نعم
2 وجبة	300 جرام	100P	2,5 - 3,5	نعم
بطاطس	500 جرام	100P	3 - 4	نعم
نصيحة: رطب قليلاً قبل الطهي.				
الحساء / الصلصة				
المرق، 1 طبق	250 جرام	100P	1 - 1,5	نعم
حساء به مواد صلبة	250 جرام	100P	1,5 - 2	نعم
صلصة	250 جرام	100P	1 - 2	نعم
طعام الرضع				
الحليب	100 مل	60P	0,5 - 1	لا
الهريسة	200 جرام	60P	1 - 1,5	لا
نصيحة: هز أو قلب جيداً. أفحص درجة الحرارة!				

الطهي

نصائح بشأن الطهي اليدوي

اتبع الإرشادات الواردة في جدول ووصفة الطهي. تابع عملية الطهي إذا لم تكن لديك خبرة كافية.

يمكنك فتح باب الجهاز في أي وقت. سيقوم الجهاز بإيقاف التشغيل تلقائياً.

وسيواصل التشغيل فقط عند إغلاق الباب وإعادة الضغط على الزر START مرة أخرى.

يحتاج الطعام المبرد لوقت طهي أطول من الوقت المطلوب مع الطعام الذي درجة حرارته عند درجة حرارة الغرفة.

كلما زاد تقسيم الطعام إلى قطع، تطلب ذلك وقت طهي أطول. فاللحم المقطع إلى قطع أكبر، على سبيل المثال، يتطلب وقت طهي أطول من اللحم المقطع إلى شرائح بنفس الكمية. يوصى بطهي كميات كبيرة من الطعام عند أقصى طاقة ثم جعلها تغلي عند طاقة متوسطة للحصول على طهي أكثر توازناً.

تطهى المواد الغذائية السفلية بشكل أسرع منها في الأعلى؛ لذا قم بتوزيع المواد الغذائية عند أدنى مستوى ممكن. ضع الأجزاء الأرق مثل أرجل الدجاج أو السمك الفيليه في المنتصف أو وضعهم متداخلين.

الكميات الأقل تطهى بشكل أسرع من الكميات الأكبر. تنطبق القاعدة التالية المعتمدة على الخبرة:

ضعف الكمية = تقريباً ضعف الوقت

نصف الكمية = نصف الوقت

إذا لم تتمكن من معرفة وقت الطهي الدقيق للطبق، يمكنك تطبيق القاعدة التالية:

لكل 100 جرام تقريباً. 1 دقيقة طهي

جميع الأطعمة التي تغطيها على موقد عادي يجب أيضاً تغطيتها في الميكروويف.

فالغطاء سيحول دون أن يصبح الطعام جافاً. ويُعد الطبق المقلوب أو ورق الطهي المقاوم لمروور الزيت أو رفاقة الطهي المعدنية الخاصة بالميكروويف أدوات مناسبة لاستخدامها كأغطية. قم بطهي الطعام الذي من المفترض وضع طبقة قشور خبز عليه دون وضع غطاء.

جدول الطهي

المأكولات / الأغذية	الكمية	طاقة الميكروويف %	الوقت التقريبي بالدقيقة	الغطاء
الخضراوات				
بادنجان	500 جرام	80P	7 - 10	نعم
قرنبيط	500 جرام	80P	13 - 15	نعم
بروكلي	500 جرام	80P	6 - 9	نعم
هندباء برية	500 جرام	80P	6 - 7	نعم
بازلاء	500 جرام	80P	6 - 7	نعم
شمرة	500 جرام	80P	8 - 11	نعم
فاصوليا خضراء	300 جرام	80P	13 - 15	نعم
البطاطس	500 جرام	80P	9 - 12	نعم
جذور اللفت	500 جرام	80P	8 - 10	نعم
كرث	500 جرام	80P	7 - 9	نعم
كوز ذرة	250 جرام	80P	7 - 9	نعم
جزر	500 جرام	80P	8 - 10	نعم
فلفل	500 جرام	80P	6 - 9	نعم
كرنب بروكسيل	300 جرام	80P	7 - 10	نعم
هليون	300 جرام	80P	6 - 9	نعم
طماطم	500 جرام	80P	6 - 7	نعم
كوسة	500 جرام	80P	9 - 10	نعم
نصيحة: قطع الخضراوات إلى قطع صغيرة واطهيها مع 2 - 3 ملاعق من السائل؛ قلب من حين لآخر. اطي لمدة من 3 - 5 دقائق؛ أضف التوابل فقط قبل الأكل.				

⚠️ تنبيه:

- لا تتم بإزالة أي من الأجزاء المركبة داخل الفرن أو أي شيء من داخل الباب!
- تُعد صفحة الميكا (11) جزءًا من الجهاز أيضًا ويجب عدم إزالتها فهي تحمي العنصر الإلكتروني الكائن خلفها من وصول الأوساخ إليه.

📌 ملاحظة:

- في حالة وجود بقايا زيوت أو تصنيع على الهيكل الخارجي أو عنصر التسخين، يمكن أن يسفر ذلك عن وجود دخان أو رائحة أثناء التشغيل.
- هذا أمر طبيعي وسيتوقف بعد الاستخدام المتكرر.
- إننا نوصي بشدة بالمتابعة كما يلي:
- شغّل وضع الشوابة واترك الجهاز يعمل عدة مرات دون طعام يُطهى.
 - تأكد من التهوية الكافية.

ضبط الساعة

📌 ملاحظة:

بمجرد توصيل الجهاز بمصدر الطاقة، ستضيء جميع الأجزاء 3 مرات، ثم سيصدر صوت إشارة وسيومض الرمز ":" في الشاشة.

- اضغط على الزر TIMER/CLOCK مرة واحدة.
- استخدم مقبض التدوير لضبط الساعة المطلوبة.
- اضغط على الزر TIMER/CLOCK للتأكيد على إعداداتك.
- استخدم مقبض التدوير لضبط الدقائق المطلوبة.
- اضغط على الزر TIMER/CLOCK مرة أخرى لتنشيط الوقت الجديد. سوف يومض رمز التحديد ":" للوقت الرقمي على الشاشة.

تشغيل الميكروويف

- ضع الطعام المطلوب تسخينه في أحد أدوات المائدة المناسبة.
- افتح الباب وضع الوعاء في منتصف اللوحة الزجاجية. ثم أغلق الباب. (الأسباب تتعلق بالسلامة يعمل الفرن فقط عندما يتم إغلاق الفرن بإحكام.)
- اضغط على زر MICRO مرة واحدة / على نحو متكرر لتحديد إعداد الميكروويف المطلوب.

التطبيق	الطاقة بالواط (تقريبًا)	سيظهر إعداد الطاقة على الشاشة حسبما هو محدد بنسبة %
تسخين سريع	700	10 0P
طهي	560	8 0P
غليان ببطء	420	6 0P
إذابة التجمد من السلع المجمدة	280	4 0P
إذابة الزبدة وما إلى غير ذلك.	140	2 0P

- استخدم قرص التحكم لاختيار وقت الطهي ما بين 10 ثوانٍ و 60 ثانية.
- اضغط على زر START. يعتمد وقت الطهي على كمية ومكونات المحتويات الموجودة داخل الفرن. ستتعلم قريبًا بقليل من التدريب أن تقدر وقت الطهي.

📌 ملاحظة:

- سيتم تمديد فترة التشغيل في كل مرة تضغط فيها على زر START.
 - ما يصل إلى 5 دقائق عند 10 ثوانٍ.
 - من 5 إلى 10 دقائق عند 30 ثانية.
 - أكثر من 10 دقائق عند 60 ثانية.
- عُد إعداد الطعام في فرن الميكروويف أسرع بكثير من الموقد التقليدي. اضبط وقت الطهي على مستوى منخفض إذا كنت غير متأكد وتابع الطهي مرة أخرى إذا لزم الأمر.
- يُرجى ملاحظة ما يلي: يجب وضع غطاء على الطعام أثناء تشغيل الميكروويف.

إيقاف الطهي مؤقتًا أو إلغاؤه

- لإيقاف الطهي مؤقتًا، اضغط على زر STOP/CANCEL مرة واحدة أو قم بفتح الباب.
- لمواصلة الطهي، أغلق الباب واضغط على زر START مرة أخرى.
- لإيقاف عملية الطهي إيقافًا كاملاً، اضغط على زر STOP/CANCEL مرتين، وبذلك سيتم إعادة ضبط جميع إعدادات البرنامج.

المادة	مناسبة من أجل		
	الميكروويف	الشوابة	الوضع المزدوج*
أواني معدنية وألومنيوم مقاومة للحرارة	لا	نعم	لا
شبكة الشوابة	لا	نعم	لا
رقائق من الألومنيوم وأوعية مصنوعة من الرقائق المعدنية	لا	نعم	لا

(* الوضع المزدوج من الميكروويف مع الشوابة)

ملاحظات بشأن تشغيل الجهاز واستخدامه

ما يجب أن تعرفه عن تشغيل الميكروويف

- يعمل جهازك بإشعاع الميكروويف، الذي يقوم بتسخين جسيمات الماء في الطعام في وقت قصير جدًا. لا يوجد إشعاع تسخين ومن ثم لا يوجد أي تحمير.
- يجب استخدام هذا الجهاز في تسخين الطعام فقط.
- الجهاز غير مناسب للخبز في الدهون العائمة.
- يجب تسخين من قطعة إلى قطعتين فقط في نفس الوقت. وإلا سيصبح الميكروويف أقل كفاءة.
- توفر أجهزة الميكروويف مستويات الطاقة الكاملة الخاصة بها على الفور.
- لذلك يعد التسخين المسبق غير ضروري.
- لا تُشغل وظيفة الميكروويف أبدًا عندما يكون الميكروويف فارغًا.
- لا يحل فرن الميكروويف محل الموقد التقليدي الخاص بك. يُستخدم الميكروويف أساسًا في:
 - إزالة الجليد من الطعام المجمد
 - التدفئة / التسخين السريع للطعام أو المشروبات
 - طهي وجبات.

ملاحظات بشأن تشغيل الجهاز

- يتم تأكيد اختياريك بالضغط على الأزرار من خلال صدور نغمة إشارة. إذا لم يحدث ذلك، فهذا يعني أنك لم تضغط على الزر بصورة صحيحة أو أنك حددت خيارًا غير صحيح.
- إذا اخترت برنامجًا دون أن تضغط على زر START خلال دقيقتين، فسيتم إلغاء الضبط. ستعرض الشاشة حينئذ الوقت الحالي مرة أخرى.
- بعد بدء تشغيل البرنامج، سيظهر على الشاشة مؤقت العد التنازلي الذي يُشير إلى وقت التشغيل المتبقي.
- سوف يشير صدور 3 نغمات إشارة إلى انتهاء البرنامج. ستظهر إشارة "E n d" على الشاشة. بعد ذلك، يتوقف تشغيل الجهاز تلقائيًا.
- تعمل الإضاءة داخل فرن الميكروويف دائمًا. أغلق باب الميكروويف لإيقاف الإضاءة.

التشغيل الأولي

تعليمات التركيب

- قم بتثبيت الجهاز بحيث يكون ظهره مواجهًا للجدار.
- حافظ على مساحات الخلوص التالية للسلمة:
 - 10 سم من الخلف
 - 10 سم من الجانبين
 - 30 سم أعلى الميكروويف.
- لتجنب التداخل مع تشغيل الأجهزة الأخرى، لا تضع جهازك بالقرب من الأجهزة الإلكترونية الأخرى.

الإعداد

- اضغط على زر مفتاح الباب لفتح باب الميكروويف. سيفتح الباب على مصراعيه.
- قم بإزالة أي ملحقات من حجرة الطهي وقم بتفريغها.
- إذا لم تكون قد انتهيت من ذلك بعد: ضع عمود الإدارة في منتصف قاع الفرن من الداخل.
- ركب حلقة الدليل في المنتصف.
- ضع لوح التدوير الزجاجي بحيث تقفل التجاويف السفلية في منتصف عمود الإدارة.
- افحص الجهاز للتحقق من أي تلف مرئي، خاصة منطقة في منطقة الباب. لا يجب استخدام الماكينة عند اكتشاف تلف بها.
- تأكد من توافق جهد التيار الكهربائي الذي تريد استخدامه مع جهد التيار للجهاز. تحقق من مُلصق التصنيف للتعرف على المواصفات.
- أدخل القابس الرئيسي داخل مقبس الطاقة المُركب بقوة.

تحذير	WARNING
<p>1: الميكروويف والجهد الكهربائي العالي بالداخل. تأكد من عدم إزالة الملحقات.</p> <p>2: هذا الجهاز مزود بقابس مؤرض لحمايتك من مخاطر الصدمة الكهربائية المحتملة، لذا يجب توصيله بالمخرج المؤرض بشكل صحيح.</p> <p>3: يجب عدم إجراء صيانة لهذا الجهاز سوى من قبل عامل صيانة مؤهل فقط.</p> <p>4: أفضل قابس الطاقة قبل إجراء الصيانة. إن إزالة الملحقات أثناء تشغيل المنتج قد يعرض فني التصليح إلى جهد كهربائي عالي خطير.</p>	<p>1: MICROWAVE AND HIGH VOLTAGE INSIDE. BE SURE NOT TO REMOVE THE ENCLOSURE.</p> <p>2: THIS APPLIANCE IS EQUIPPED WITH A GROUNDED PLUG FOR YOUR PROTECTION AGAINST POSSIBLE SHOCK HAZARDS AND SHOULD BE CONNECTED TO A PROPERLY GROUNDED OUTLET.</p> <p>3: THIS DEVICE IS TO BE SERVICED ONLY BY PROPERLY QUALIFIED SERVICE PERSONNEL.</p> <p>4: DISCONNECT POWER PLUG BEFORE SERVICING. REMOVAL OF THE ENCLOSURE WITH PRODUCT ENERGIZED COULD EXPOSE SERVICEMEN TO HAZARDOUS HIGH VOLTAGE POTENTIAL.</p>

طاقة الميكروويف: لا تنزع هذا الغطاء!	Microwave energy: Do not remove this cover!
--------------------------------------	---

مقبض التدوير

لضبط الوقت أو وقت الطهي أو درجة الحرارة أو عن طريق مجموعات

معلومات عن الشواء والتشغيل المزدوج

- نظراً لاستخدام إشعاع التسخين أثناء الشواء والتشغيل المزدوج، يُرجى استخدام أدوات مائدة مقاومة للحرارة فقط. الأواني البلاستيكية غير ملائمة للاستخدام.
- عند شواء الطعام فقط، يمكن استخدام أدوات مائدة معدنية أو مصنوعة من الألومنيوم أيضاً ولكن ليس أثناء التشغيل المزدوج أو تشغيل الميكروويف.
- لا تضع أي شيء أعلى المبيت لأنه سيصبح ساخناً. اجعل فتحات التهوية دائماً دون تغطية.
- يُرجى استخدام شبكة الشواء لتحريك الطعام الذي سيتم طهيه إلى مكان أقرب من عنصر التسخين.

أدوات المائدة المناسبة للميكروويف

- المواد المثالية للاستخدام في الميكروويف هي المواد الشفافة والتي تتبخر للميكروويف الإشعاع لتسخين الطعام على نحو متساو.
- تُعد الأطباق المستديرة أو البيضاوية مناسبة أكثر من الأطباق مستطيلة الشكل لأن قد يتعرض الطعام الموجود في الجوانب إلى الحرق.



تنبيه:

مخاطر الانفجار بسبب الأواني محكمة الإغلاق.

- افتح الأواني المغلقة قبل الطهي أو التسخين.
- اثقب الرقاقة البلاستيكية الوقائية عدة مرات باستخدام شوكة.



تنبيه: خطر حدوث شرر أو نشوب نيران!

- لا يمكن أن تخترق أمواج الميكروويف المعدن. ولذلك، تجنب وضع أوعية أو أطباق معدنية في الميكروويف.
- لا تستخدم أي أطباق ورقية مصنوعة من مواد مُعاد تدويرها لأنها قد تحتوي على كميات صغيرة من المعادن، مما قد يؤدي إلى حدوث شرارات أو حرائق.

القائمة التالية مخصصة لمساعدتك في اختيار أدوات المائدة المناسبة:

المادة	مناسبة من أجل	
	الميكروويف	الشواء
وعاء زجاجي مقاوم للحرارة	نعم	نعم
وعاء زجاجي غير مقاوم للحرارة	لا	لا
وعاء / طبق خزف مقاوم للحرارة	نعم	نعم
أوعية بلاستيكية مناسبة لاستخدام الميكروويف	نعم	لا
مناديل المطبخ	نعم	لا

نظرة عامة على المكونات

- 1 شاشة
- 2 لوحة التحكم
- 3 مقبض التدوير
- 4 مفتاح الباب
- 5 عمود الإدارة
- 6 حلقة الدليل
- 7 لوحة التدوير الزجاجية
- 8 الشواية
- 9 سقطة الباب
- 10 نافذة الرؤية
- 11 صفيحة الميكيا

الأزرار وعناصر التحكم الموجودة على لوحة التحكم

MICRO	حدود إعداد طاقة الميكروويف
GRILL/COMBI	للشوي والاسقلوب
التوليفات:	يعمل الميكروويف والشواية بالتبادل
DEFROST	إذابة التجمد حسب الوزن أو الوقت
TIMER/CLOCK	ترتبط بمقبض التدوير لضبط الساعة
الساعة:	يتم ضبطه مسبقاً لوظيفة TIMER
المؤقت:	
STOP/CANCEL	إعادة الضبط: اضغط مرة واحدة لإلغاء البرمجة
التوقف:	اضغط مرة واحدة لإيقاف الطهي مؤقتاً
الإلغاء:	اضغط مرتان لإيقاف البرنامج قيد التشغيل قبل الوقت المحدد
قفّل أمان للأطفال:	اضغط واستمر في الضغط لغلقة لوحة التحكم أو فتحها على التوالي

START

- بدء تشغيل البرنامج
- بدء التشغيل السريع للميكروويف (دائماً +60 ثانية عندما تصل الطاقة إلى 100%)
- زيادة وقت الطهي بمقدار 10 أو 30 أو 60 ثانية أثناء التشغيل، بحسب مدة الطهي المعدلة (باستثناء برامج تذويب الثلج والبرامج التلقائية)
- تأكيد الاختيار

⚠️ تحذير:

- ثبت الجهاز بحيث تكون مؤخرته مواجهة للحائط.
- يصبح الجهاز والأجزاء التي يمكن الوصول إليها ساخنة أثناء الاستخدام. يجب توخي الحذر لتجنب لمس العناصر الساخنة. يجب إبعاد الأطفال الذين يقل عمرهم عن 8 سنوات عن الجهاز ما لم يتم مراقبتهم باستمرار.
- يجب استخدام أدوات مائدة مناسبة فقط مثل: الزجاج، أو البورسلين أو السيراميك أو البلاستيك المقاوم للحرارة أو أدوات مائدة خاصة بالميكروويف.
- يُحظر وضع الأطعمة والمشروبات في أوعية معدنية لتسخينها في الميكروويف. راجع الملاحظات الواردة في فصل "أدوات المائدة المناسبة للميكروويف".
- في حالة التسخين أو الطهي في مواد قابلة للاشتعال، مثل البلاستيك، أو الأوعية الورقية يجب فحص الميكروويف على نحو متكرر نظرًا لخطر الحريق.
- في حالة ظهور دخان، عليك إيقاف تشغيل الجهاز ونزع القابس. احتفظ بالباب مغلقًا لإخماد أي لهب.
- يجب خفق محتويات زجاجات الأطفال ومرطبات طعام الأطفال أو رجها والتحقق من درجة حرارتها قبل الاستخدام. ثمة خطر التعرض لحروق.
- استخدم قطع القماش الخاصة بالفرن أو قفازات المطبخ عند إخراج الأواني. خطر الإصابة بحروق!
- يجب عدم تسخين الأطعمة ذات القشر أو الغطاء مثل، البيض، والنقانق، والمرطبات محكمة الغلق وغيرها في فرن ميكروويف حيث إنها قد تنفجر حتى عند انتهاء التسخين بواسطة الميكروويف.

⚠️ تأخر الغليان!

أثناء الغليان، وخاصة عند إعادة تسخين السوائل (الماء)، قد تصل درجة الحرارة إلى درجة الغليان غير أن الفقاعات المعتادة لا تبدأ في الظهور. لا يغلي السائل على نحو متساوٍ عند إخراج الوعاء، وهو ما يُسمى بالتأخر في الغليان، قد يؤدي إلى تكون مفاجئ للفقاعات عند حدوث صوت قرعقة بالإناء مما ينتج عنه غليان الماء لأعلى. هناك خطر الإصابة بحروق جسيمة! وللحصول على غليان متساوٍ، يُرجى وضع قضيب زجاجي أو شيء مشابه، غير معدني، في الإناء.

- يمكن للأطفال بدءًا من عمر 8 سنوات وأكثر استخدام هذا الجهاز وكذلك الأشخاص الذين يعانون من نقص القدرات الذهنية أو الحسية أو البدنية أو نقص الخبرة والمعرفة إذا توفر لهم الإشراف أو التعليمات الخاصة باستخدام الجهاز بطريقة آمنة وأدركوا المخاطر المتضمنة.
- يجب عدم عبث الأطفال بهذا الجهاز.
- يجب ألا يقوم الأطفال بعملية التنظيف والصيانة من جانب المستخدم إذا لم يتجاوزوا سن 8 أعوام ويتم ذلك تحت الإشراف.
- احتفظ بالجهاز والكبل الخاص به بعيدًا عن متناول الأطفال دون 8 سنوات.
- يجب تنظيف أي قاذورات على إطار الباب / سداة الباب والأجزاء المحيطة بعناية باستخدام قطعة قماش مبللة.
- نظّف فرن الميكروويف بانتظام وأزل أي بقايا طعام من داخله.
- إذا لم يكن الجهاز نظيفًا، فقد يتلف السطح مما يؤثر على عمر الاستخدام وقد يتسبب في حدوث مواقف خطيرة.
- لا تستخدم أي منظفات مذيبة قوية أو مكاشط معدنية حادة في تنظيف الباب الزجاجي. يمكنك حكّ السطح. إلا أنه قد يتسبب في تلف الزجاج.
- يجب عدم استخدام منظف البخار.
- يجب عليك أيضًا اتباع التعليمات المذكورة في فصل "التنظيف".
- لا تشغيل الجهاز باستخدام مؤقت خارجي أو نظام منفصل للتحكم عن بعد.
- يُستخدم هذا الجهاز فيما يلي:
 - تسخين وطهي الأطعمة الصلبة أو السائلة،
 - تحمير وشواء الأطعمة الصلبة.
- هذا الجهاز مُعد خصيصًا للاستخدام المنزلي وغيره من الاستخدامات المماثلة كما يلي:
 - داخل مطابخ العاملين في المتاجر والمكاتب وغيرها من المناطق الصناعية؛
 - من قبل النُّزلاء داخل الفنادق والبنسيونات وغيرها من منشآت الإسكان؛
 - داخل الأراضي الزراعية؛
 - وقت النوم والإفطار.

علامات ورموز الجهاز

يوجد رمز تحذيري ملصق أعلى سطح فرن الميكروويف:

تحذير: سطح ساخن!

خطر الاحتراق!



يمكن أن ترتفع درجة حرارة الأسطح التي يمكن الوصول إليها جدًا أثناء وبعد التشغيل.

دليل التعليمات

شكراً لك لاختيارك منتجنا. نأمل في أن تستمتع باستخدام الجهاز.

رموز تعليمات الاستخدام

تم وضع علامات على هذه المعلومات الهامة خصيصاً للحفاظ على سلامتك. من الضروري الامتثال لهذه التعليمات لتجنب وقوع حوادث ومنع إلحاق تلف بالجهاز:



يحذرك هذا الرمز من الإصابة بمخاطر على صحتك ويشير إلى وجود مخاطر محتملة للتعرض للإصابة.



تنبيه: يشير هذا الرمز إلى وجود مخاطر محتملة قد يتعرض لها الجهاز أو أشياء أخرى.



ملاحظة: يلقي هذا الرمز الضوء على النصائح والمعلومات.

المحتويات

98	الوظائف التلقائية.....
98	جدول البرنامج التلقائي.....
97	إزالة الجليد.....
97	طهي مُتعدد المراحل.....
97	وظائف خاصة.....
97	التشغيل التلقائي (وظيفة-Timer).....
96	القفل (قفل آمن للأطفال).....
96	وظيفة شاشة العرض.....
96	التنظيف.....
96	الداخل.....
96	الجدران الخارجية.....
96	الملحقات.....
96	الروائح.....
96	مصباح الفرن.....
96	استكشاف الأخطاء وإصلاحها.....
95	البيانات الفنية.....
95	التخلص من الجهاز.....
95	معنى رمز "صندوق القمامة".....

ملاحظات عامة

اقرأ تعليمات التشغيل بعناية قبل تشغيل الجهاز واحتفظ بالتعليمات بما في ذلك الضمان وإيصال الاستلام، وإذا أمكن، الصندوق الذي يحتوي. على العبوة الداخلية. عند إعطاء هذا الجهاز لأشخاص آخرين، يرجى إطلاعهم أيضاً على تعليمات التشغيل.

- هذا الجهاز مصمم للاستخدام الخاص وللغرض المقصود منه فقط. لا يصلح هذا الجهاز للاستخدام التجاري.
- لا تستخدم الجهاز في الأماكن الخارجية. احفظه بعيداً عن مصادر الحرارة وأشعة الشمس المباشرة والرطوبة (لا تغمسه مطلقاً في أي مادة سائلة) والأسطح الحادة. لا تستخدم الجهاز ويديك مبتلة. إذا كان الجهاز رطباً أو مبتلاً، انزع القابس الكهربائي على الفور.
- عند تنظيف الجهاز أو تخزينه، أوقف تشغيله وانزع القابس من مقبس التيار الكهربائي دائماً (اسحب القابس نفسه، وليس سلك التوصيل) إذا لم يكن الجهاز قيد الاستخدام وأزل الملحقات المرفقة.
- لا تشغل الجهاز دون أن يكون تحت المراقبة. يجب إيقاف تشغيل الجهاز دائماً عند مغادرة الغرفة. انزع القابس من مقبس التيار الكهربائي.
- يجب فحص الجهاز وأسلاك الموصلات الرئيسية بانتظام لاكتشاف وجود أية علامات للتلف. عند اكتشاف أي تلف يجب التوقف عن استخدام الجهاز.
- استخدم قطع الغيار الأصلية فقط.
- لضمان سلامة أطفالك، يرجى حفظ العبوة بالكامل (الحقائب البلاستيكية، والصناديق، والبوليسترين وغيرها) بعيداً عن متناول أيديهم.



لا تدع الأطفال الصغار يعثون بالرقائق المعدنية خشية خطر الاختناق!

معلومات السلامة الهامة!

يُرجى القراءة بعناية والاحتفاظ به للرجوع إليه في المستقبل.



- الغرض من فرن الميكروويف هو تسخين الأطعمة والمشروبات وتجفيف الأطعمة أو الملابس أو تسخين لينة كهربائية أو النعال أو الإسفنج أو خرق التنظيف الرطبة أو ما شابهها مما قد يُسبب الإصابة بالجروح أو حدوث احتراق أو حريق.
- فرن الميكروويف غير مناسب لتدفئة/ تسخين الحيوانات الحية.
- في حالة تلف الباب أو سداداته، يجب عدم استخدام فرن الميكروويف حتى يتم إصلاحه بواسطة متخصص مؤهل.
- يُرجى عدم تصليح الجهاز بنفسك، ولكن عليك إصلاحه بواسطة متخصص مخول لذلك. يعتبر تنفيذ أعمال الصيانة أو التصليح التي تتضمن إزالة الغطاء الذي يقي المناطق المحيطة من إشعاع الميكروويف عملية خطيرة إذا لم تنفذ من قبل خبير.
- في حال تلف كابل مُزود الطاقة، يجب استبداله عن طريق المُصنِّع، أو وكيل الصيانة التابع له أو الأشخاص المُؤهلين - على حدٍ سواء- لتجنب حدوث أي خطر.
- لا تُسخن السوائل في أوعية مغلقة. خطر الانفجار!
- لاتضع فرن الميكروويف الخاص بك في خزانة.
- يحتاج الجهاز إلى مساحة كافية لتدوير الهواء بغرض التشغيل على نحوٍ صحيح. اترك مسافة قدرها 30 سم أعلى الجهاز و10 سم خلفه و10 سم على جانبيه. لا تقم بتغطية الجهاز. لا تقم بسد الفتحات الموجودة في الجهاز لا تنزع القوائم.

GARANTIEKARTE

warranty card • garantiokaart • carte de garantie • scheda di garanzia • tarjeta de garantía • cartão de garantia • garantkort • karta gwarancyjna • záruční list • kartica jamstva • carte de garanție • Гаранционна карта • záručný list • garancijski list • garancijajegy • гарантійний формуляр • Гарантийный талон •

بطاقة ضمان

MWG 6016 CB

24 Monate Garantie gemäß Garantieerklärung • 24 months warranty according to warranty declaration • 24 maanden garantie volgens garantieverklaring • 24 mois de garantie selon la déclaration de garantie • 24 mesi di garanzia secondo la dichiarazione di garanzia • 24 meses de garantía de acuerdo con la declaración de garantía • 24 meses de garantia, de acordo com a declaração de garantia • 24 máneders garanti i henhold til garantibetingelsene • 24 miesiące gwarancji na podstawie oświadczenia gwarancyjnego • záruka 24 měsíců podle prohlášení o záruce • 24 mjesečno jamstvo u skladu s jamstvenom deklaracijom • 24 luni garanție conform declarației de garanție • 24 месеца гаранция в съответствие с гаранционната декларация • 24-mesačná záruka podľa vyhlásenia o záruke • 24-mesečna garancija, skladno z garancijsko izjavo • 24 hónap garancia a garanciafeltételekben leírtak szerint • гарантія на 24 місяці відповідно заяві про гарантію • Гарантія 24 місяця согласно заявленим гарантійним правилам • ضمان لمدة 24 شهراً وفقاً لبيان الضمان

Kaufdatum, Händlerstempel, Unterschrift • date of purchase, dealer stamp, signature • aankoopdatum, dealerstempel, handtekening • date d'achat, tampon du concessionnaire, signature • data di acquisto, timbro del rivenditore, firma • fecha de compra, sello del distribuidor, firma • data de compra, carimbo do distribuidor, assinatura • kjøpsdato, forhandlerstempel, signatur • data zakupu, pieczęć sprzedawcy, podpis • datum zakoupení, razítko prodejce, podpis • datum kupovine, žig trgovca, potpis • data de achiziție, ștampila furnizorului, semnătură • Дата на покупката, Печат на Продавача, Подпис • dátum nákupu, pečiatka obchodníka/predajcu, podpis • datum nakupa, žig trgovca, potpis • vásárlás dátuma, kereskedő bélyegzője, aláírás • дата придбання, печатка продавця, підпис • Дата приобретения, Штамп продавца, Подпись • تاريخ التزاد و ختم الوكيل والباع والتوقيع

BOMANN®
www.bomann-germany.de

BOMANN®

C. Bomann GmbH

Internet: www.bomann-germany.de

Made in P.R.C.

Stand 10/2018