

BOMANN®

HAUSHALTS- VOLLRAUMKÜHLSCHRANK VS 3171

HOUSEHOLD- LARDER / CHLADNIČKA / KOELKAST / FRIGO



Bedienungsanleitung/Garantie

Instruction Manual • Návod k obsluze • Gebruiksaanwijzing • Mode d'emploi

CE

Inhalt

Einleitung.....	Seite 4	Inbetriebnahme / Betrieb.....	Seite 9
Allgemeine Hinweise.....	Seite 4	Reinigung und Wartung.....	Seite 10
Spezielle Sicherheitshinweise für dieses Gerät.....	Seite 5	Störungsbehebung.....	Seite 11
Transport und Verpackung.....	Seite 6	Technische Daten.....	Seite 12
Geräteausstattung.....	Seite 7	Garantie / Kundendienst.....	Seite 12
Installation.....	Seite 7	Entsorgung.....	Seite 13
		Produktdatenblatt.....	Seite 14

Contents

Introduction.....	Page 15	Startup / Operation.....	Page 19
General Notes.....	Page 15	Cleaning and Maintenance.....	Page 21
Special safety Information for this Unit.....	Page 15	Troubleshooting.....	Page 21
Transport and Packaging.....	Page 17	Technical Data.....	Page 22
Appliance Equipment.....	Page 17	Disposal.....	Page 22
Installation.....	Page 17	Product Data Sheet.....	Page 23

Obsah

Úvod.....	Page 24	Spuštění / provoz.....	Page 28
Obecné poznámky.....	Page 24	Údržba a čištění.....	Page 29
Zvláštní bezpečnostní informace pro tuto jednotku.....	Page 24	Odstraňování závad.....	Page 30
Přeprava a obal.....	Page 26	Technické údaje.....	Page 31
Části zařízení.....	Page 26	Likvidace.....	Page 31
Montáž.....	Page 26	Datový list výrobku.....	Page 32

Inhoud

Inleiding	Pagina 33	Inbedrijfstelling/Werking.....	Pagina 37
Algemene opmerkingen.....	Pagina 33	Reiniging en onderhoud.....	Pagina 39
Bijzondere veiligheidsinstructies voor dit apparaat.....	Pagina 33	Probleemoplossing.....	Pagina 40
Transport en verpakking.....	Pagina 35	Technische gegevens.....	Pagina 40
Inrichting van het apparaat.....	Pagina 35	Verwijdering.....	Pagina 41
Installatie.....	Pagina 36	Productgegevensblad.....	Pagina 42

Contenu du produit

Introduction.....	Page 43	Mise en marche / Fonctionnement.....	Page 48
Remarques générales.....	Page 43	Nettoyage et entretien.....	Page 49
Consignes de sécurité spéciales pour cet appareil.....	Page 44	Dépannage.....	Page 50
Transport et emballage.....	Page 45	Données techniques.....	Page 51
Équipement de l'appareil.....	Page 46	Élimination.....	Page 51
Montage.....	Page 46	Feuille de données produit.....	Page 52

Einleitung

Vielen Dank, dass Sie sich für unser Produkt entschieden haben. Wir wünschen Ihnen viel Freude mit dem Gerät.

Symbole in dieser Bedienungsanleitung

Wichtige Hinweise für Ihre Sicherheit sind besonders gekennzeichnet. Beachten Sie diese Hinweise unbedingt, um Unfälle und Schäden zu vermeiden:

WARNUNG:

Warnt vor Gefahren für Ihre Gesundheit und zeigt mögliche Verletzungsrisiken auf.

ACHTUNG:

Weist auf mögliche Gefährdungen für das Gerät oder andere Gegenstände hin.

HINWEIS:

Hebt Tipps und Informationen für Sie hervor.

Allgemeine Hinweise

Lesen Sie vor Inbetriebnahme dieses Gerätes die Bedienungsanleitung sehr sorgfältig durch und bewahren Sie diese inkl. Garantieschein und Kassenschein gut auf. Falls Sie das Gerät an Dritte weitergeben, geben Sie auch die Bedienungsanleitung mit.

HINWEIS:

Die Darstellungen in dieser Bedienungsanleitung können vom Originalgerät abweichen.

- Benutzen Sie das Gerät ausschließlich für den privaten und den dafür vorgesehenen Zweck. Dieses Gerät ist nicht für den gewerblichen Gebrauch bestimmt.
- Es darf nur in der Art und Weise benutzt werden, wie es in dieser Bedienungsanleitung beschrieben ist. Jede andere Verwendung gilt als nicht bestimmungsgemäß und kann zu Sachschäden oder sogar zu Personenschäden führen.

- Benutzen Sie das Gerät nicht im Freien. Halten Sie es vor Hitze, direkter Sonneneinstrahlung, und Feuchtigkeit fern.
- Schalten Sie das Gerät aus, ziehen Sie den Netzstecker (ziehen Sie am Stecker, nicht am Kabel) oder schalten Sie die Sicherung ab, wenn Sie das Gerät nicht benutzen, zur Reinigung, Benutzerwartung oder bei Störung.
- Das Gerät und wenn möglich das Netzkabel müssen regelmäßig auf Zeichen von Beschädigungen untersucht werden. Bei Beschädigung, darf das Gerät nicht mehr benutzt werden.
- Umbauten oder Veränderungen am Gerät sind aus Sicherheitsgründen nicht zulässig.
- Zur Sicherheit Ihrer Kinder lassen Sie keine Verpackungsteile (Plastikbeutel, Karton, Styropor, etc.) erreichbar liegen.

WARNUNG:

Lassen Sie kleine Kinder nicht mit Folie spielen. Es besteht **Erstickengefahr!**

Spezielle Sicherheitshinweise für dieses Gerät

- Dieses Gerät ist dazu bestimmt, im Haushalt und ähnlichen Anwendungen verwendet zu werden wie beispielsweise
 - in Personalküchen von Läden, Büros und anderen Arbeitsbereichen;
 - in der Landwirtschaft und von Gästen in Hotels, Motels und anderen Unterkünften;
 - Frühstückspensionen;
 - im Catering und ähnlichem Großhandelseinsatz.

WARNUNG:

- Stellen Sie sicher, dass die Belüftungsöffnungen im Gerätegehäuse oder im Einbaugehäuse nicht blockiert werden.
- Gebrauchen Sie keine mechanischen Einrichtungen oder sonstigen Mittel um den Abtauvorgang (falls notwendig) zu beschleunigen, außer den in der Anleitung beschriebenen Hilfsmitteln (Modellabhängig im Lieferumfang enthalten).
- Beschädigen Sie nicht den Kältemittelkreislauf.
- Betreiben Sie keine elektrischen Geräte innerhalb des Gerätes.
- Lagern Sie keine explosionsfähigen Stoffe, wie z. B. Aerosolbehälter mit brennbarem Treibgas im Gerät.

- Dieses Gerät kann von **Kindern** ab 8 Jahren und darüber und von Personen mit reduzierten physischen, sensorischen oder mentalen Fähigkeiten oder Mangel an Erfahrung und/oder Wissen benutzt werden, wenn sie beaufsichtigt oder bezüglich des sicheren **Gebrauchs des Gerätes** unterwiesen wurden und die daraus resultierenden Gefahren verstanden haben.

- **Kinder** dürfen nicht mit dem Gerät spielen.
- Reinigung und **Benutzer-Wartung** dürfen nicht durch **Kinder** durchgeführt werden, es sei denn, sie sind älter als 8 Jahre und werden beaufsichtigt.
- Reparieren Sie das Gerät nicht selbst, sondern suchen Sie einen autorisierten Fachmann auf. Um Gefährdungen zu vermeiden, ein defektes Netzkabel nur vom Hersteller, einem qualifizierten Techniker oder dem Kundendienst durch ein gleichwertiges Kabel ersetzen lassen. Wenn Kabel oder Stecker beschädigt sind, dürfen Sie das Gerät nicht mehr benutzen.
- Bei Entsorgung nutzen Sie die von Elektrogeräten vorgesehenen Sammelstellen.

Kühlmittel

WARNUNG:

Der Kühlmittelkreislauf enthält das Kühlmittel Isobutan (R600a), ein Naturgas mit hoher Umweltverträglichkeit, das brennbar ist. Achten Sie beim Transportieren und Aufstellen des Gerätes darauf, dass keine Teile des Kühlkreislaufs beschädigt werden.

Bei Beschädigung des Kühlkreislaufs:

- offenes Feuer, Zündquellen unbedingt vermeiden,
- den Netzstecker ziehen,
- Raum, in dem das Gerät steht durchlüften und
- einen Fachmann kontaktieren.

Transport und Verpackung

Gerät transportieren

Transportieren Sie das Gerät, wenn möglich, nur in vertikaler Lage. Anderenfalls ist es unbedingt erforderlich, das Gerät vor der Installation für einige Stunden aufrecht stehen zu lassen („Vor der

Erstinbetriebnahme“). Schützen Sie das Gerät während des Transportes vor Witterungseinflüssen.

HINWEIS:

Das Gerät verfügt über Laufrollen, welche Ihnen den Transport bzw. die Installation des Gerätes erleichtern. Kippen Sie das Gerät leicht nach hinten und verschieben Sie es vorsichtig.

Gerät auspacken

- Nehmen Sie das Gerät aus seiner Verpackung.
- Entfernen Sie sämtliches Verpackungsmaterial, wie Folien, Füllmaterial und Kartonverpackung.
- Überprüfen Sie das Gerät auf eventuelle Transportschäden, um Gefährdungen zu vermeiden.
- Im Schadensfall nehmen Sie das Gerät nicht in Betrieb. Wenden Sie sich an Ihren Händler.

ACHTUNG: Transportschutz!

Ziehen Sie die Folie an den Geräteseiten ab.

HINWEIS:

Am Gerät können sich noch Staub oder Produktionsreste befinden. Wir empfehlen Ihnen, das Gerät wie unter „Reinigung und Wartung“ beschrieben zu säubern.

Geräteausstattung

Geräteübersicht

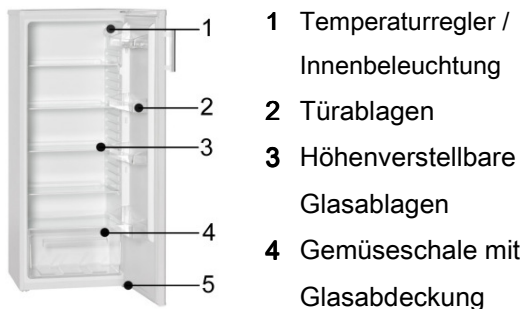

5 verstellbare Standfüße vorne / Laufrollen hinten

Lieferumfang

4 x höhenverstellbare Glasablage, 1 x Gemüseschale mit Glasabdeckung, 4 x Türablage (inkl. Metallstrebe für Flaschenhalterung), 2 x Eiablage, für Türgriffmontage: Türgriff inkl. Befestigungsschrauben mit Abdeckkappen, für Türanschlagwechsel: Blindkappe (A)

Installation

Voraussetzungen an den Aufstellort

- Eine gute Belüftung rund um das Gerät ist erforderlich, damit die Hitze ordnungsgemäß abgeleitet und der Betrieb effektiv und mit möglichst niedrigem Energieverbrauch gewährleistet werden kann. Zu diesem Zweck muss genügend Freiraum rund um das Gerät vorhanden sein.
 - Abstand zur Geräterückseite und zu den Seitenwänden jeweils ca. 5 cm;
 - Stellen Sie das Gerät so auf, dass die Gerätetür vollständig zu öffnen ist.

- Das Gerät darf nur an einem Ort stehen, dessen Umgebungstemperatur der Klimaklasse entspricht, für die das Gerät ausgelegt ist. Die Klimaklasse finden Sie unter „Technische Daten“ und auf dem Typenschild, welches sich im Innenraum oder auf der Geräterückseite befindet.
- Stellen Sie das Gerät nur auf einer stabilen und sicheren Standfläche auf. Falls das Gerät nicht waagrecht steht, stellen Sie die Standfüße entsprechend nach.
- **Vermeiden Sie eine Aufstellung:**
 - neben Heizkörpern, einem Herd, direkter Sonneneinstrahlung oder sonstigen Wärmequellen;
 - an Orten, an denen eine hohe Feuchtigkeit auftritt (z. B. im Freien, Badezimmer), da die Metallteile in solchen Fällen rostanfällig sind;
 - in der Nähe von flüchtigen und entflammaren Materialien (z. B. Gas, Benzin, Alkohol, Lacken etc.) und in Räumen mit schlechter Luftzirkulation (z. B. Garage).
 - Setzen Sie das Gerät keinerlei Witterungseinflüssen aus.

Montage des Türgriffs



Entnehmen Sie die Abdeckkappen an der Türaußenseite und schrauben Sie den Griff mit den beiliegenden Schrauben in den darunterliegenden Bohrungen fest. Setzen Sie die im Lieferumfang enthaltenen Schraubenabdeckkappen auf.

Elektrischer Anschluss

⚠️ WARNUNG:

- Die Installation an das Stromnetz muss gemäß den lokalen Gesetzen und Vorschriften erfolgen.
- Ein unsachgemäßer Anschluss kann zu einem **elektrischen Schlag** führen!

⚠️ WARNUNG:

- Verändern Sie den Gerätenetzanschlusstecker nicht! Lassen Sie die Netzsteckdose durch einen Fachmann ersetzen, wenn diese für den Gerätenetzstecker nicht geeignet ist.
- Die Zugänglichkeit des Netzsteckers muss gewährleistet sein, um das Gerät im Notfall sofort von der Stromversorgung zu trennen.

⚠️ ACHTUNG:

Sollten Sie das Gerät vom Stromnetz trennen oder sollte es zu einem Stromausfall kommen:

- Warten Sie etwa 5 Minuten bevor Sie das Gerät wieder in Betrieb nehmen.
- Überprüfen Sie die Betriebseinstellungen.

- Prüfen Sie, ob die Netzspannung, die Sie benutzen wollen, mit der des Gerätes übereinstimmt. Die Angaben hierzu finden Sie auf dem Typenschild des Gerätes.
- Schließen Sie das Netzkabel an eine vorschriftsmäßig installierte Schutzkontakt-Steckdose an.
- Wenn der Netzstecker nach der Installation nicht frei zugänglich ist, muss zur Erfüllung der einschlägigen Sicherheitsvorschriften installationsseitig eine entsprechende Trennvorrichtung vorhanden sein.

Türanschlag wechseln

Die Türanschlüge können von rechts (Lieferzustand) nach links gewechselt werden, falls der Aufstellort dies erfordert.

⚠️ WARNUNG:

Beim Auswechseln der Türanschlüge darf das Gerät nicht mit dem Netzstrom verbunden sein.

ℹ️ HINWEIS:

- Ziehen Sie eine weitere Person zur Hilfe hinzu.
- *Sie benötigen ggf.:* Schraubenschlüssel, Kreuzschraubendreher sowie Schlitzschraubendreher.

- Entfernen Sie die Abdeckkappen auf der Geräteabdeckung. Lösen Sie die darunterliegenden Schrauben und entnehmen Sie die Abdeckung.

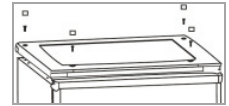

- Versetzen Sie die Blindkappe der Abdeckung auf die gegenüberliegende Seite.

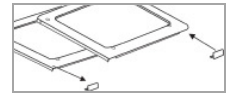

- Demontieren Sie das obere Türscharnier. Öffnen Sie die Gerätetür ein wenig und heben Sie sie aus dem unteren Türscharnier.



- Entnehmen Sie die Blindkappe (B) und setzen Sie die im Lieferumfang enthaltene Blindkappe (A) ein. Stellen Sie die Gerätetür sicher beiseite.



ℹ️ HINWEIS:

Bewahren Sie die Blindkappe (B) für einen weiteren möglichen Türanschlagwechsel auf.

- Kippen Sie das Gerät leicht nach hinten und blockieren Sie es in dieser Position.

Schrauben Sie die Standfüße ab. Demontieren Sie die



Standfußhalterung und das untere Türscharnier.

- Bringen Sie das Türscharnier auf der anderen Geräteseite an, nachdem Sie den Scharnierstift ausgeschraubt und von der anderen Scharnierseite wieder eingesetzt haben. Versetzen und befestigen Sie ebenfalls die Standfußhalterung. Drehen Sie die Standfüße entsprechend ein.



- Stellen Sie das Gerät wieder in die aufrechte Position. Setzen Sie die Gerätetür auf den Scharnierstift und fixieren Sie sie in der vorgesehenen Position.

- Übertragen Sie das obere Türscharnier auf die gegenüberliegende Geräteseite, nachdem Sie den Scharnierstift



ausgeschraubt und von der anderen Scharnierseite wieder eingesetzt haben. Setzen Sie den Scharnierstift in die Bohrung der Gerätetür und befestigen Sie das Scharnier.

- Setzen Sie die zu Anfang abgenommene Geräteabdeckung wieder auf. Ziehen Sie die Schrauben fest und stecken Sie die Abdeckkappen auf.
- Überprüfen Sie, ob die Tür vertikal sowie horizontal optimal ausgerichtet ist, so dass ein reibungsloses Öffnen sowie Schließen der Tür gewährleistet ist.
- Demontieren Sie den Türgriff und bringen Sie diesen auf der entsprechend anderen Türaußenseite an. Beachten Sie die Anweisung unter „Montage des Türgriffs“. Versetzen Sie die Abdeckkappen auf die freiliegenden Bohrungen der entsprechend anderen Türaußenseite.

Inbetriebnahme / Betrieb

Vor der Erstinbetriebnahme

ACHTUNG:

Nach dem Transport sollte das Gerät für ca. 4 Stunden aufrecht stehen, bevor Sie es an die Stromversorgung anschließen. Die Nichtbeachtung könnte zur Fehlfunktion des Kühlsystems und dadurch zum Ausfall des Gerätes führen.

Reinigen Sie den Innenraum des Gerätes mit allen sich darin befindenden Zubehörteilen. Beachten Sie die Anweisungen, die wir Ihnen im Kapitel „Reinigung und Wartung“ dazu geben.

Gerät starten

- Schließen Sie das Gerät an die Stromversorgung an.
- Bedienen Sie den Temperaturregler. Lesen Sie hierzu auch den folgenden Abschnitt „Einstellungen“.

Einstellungen

Stellung [0] bedeutet, dass sich das Gerät im ausgeschalteten Zustand befindet. Drehen Sie den Temperaturregler von dieser Stellung aus im Uhrzeigersinn, das Gerät schaltet sich automatisch ein.

Die Leistungsstufen [1–7] regeln die verschiedenen Werte der Innentemperatur.

Stellung 0	Stellung 1	Stellung 7
<i>ausgeschalteter Zustand</i>	<i>niedrigste Stufe (wärmste Innentemperatur)</i>	<i>höchste Stufe (kälteste Innentemperatur)</i>

Beachten Sie, dass sich die Temperatur in Abhängigkeit von der Umgebungstemperatur (Aufstellungs-ort), von der Häufigkeit des Türöffnens und der Bestückung ändert.

Bei Erstbetrieb stellen Sie den Temperaturregler zunächst auf die höchste Stufe, bis das Gerät die gewünschte Betriebstemperatur erreicht hat. Es wird empfohlen, danach auf eine mittlere Stufe zurück zu stellen, dann können Sie eine eventuelle Temperaturkorrektur einfach vornehmen.

Innenbeleuchtung

Durch Öffnen der Gerätetür schaltet sich die Innenbeleuchtung automatisch ein.

Lebensmittel lagern

HINWEIS: Empfehlung!

Damit die Temperatur tief genug ist, lassen Sie das Gerät einige Zeit vorkühlen, bevor Sie erstmals Lebensmittel einlegen.

ACHTUNG:

Beachten Sie grundsätzlich die Lagerungsvorschriften auf den Verkaufsverpackungen.

Lebensmittel sollten immer abgedeckt oder verpackt ins Gerät gelangen, um Austrocknen und Geruchs- oder Geschmacksübertragung auf anderes Kühlgut zu vermeiden. Zum Verpacken eignen sich z. B.

- Frischhaltebeutel, Folien aus Polyäthylen
- Kunststoffbehälter mit Deckel
- Spezielle Hauben aus Kunststoff mit Gummizug
- Aluminiumfolie

Empfehlungen

- Lagern Sie frische, verpackte Waren auf den Glasböden, frisches Obst und Gemüse in der Gemüseschale.
- Stellen Sie Flaschen in die Türablage.
- Durch die Luftzirkulation entstehen unterschiedliche Kältezonen.
 - Die kälteste Zone befindet sich an der Rückwand und im unteren Kühlraumteil. Empfohlen für die Lagerung von Lebensmitteln wie Fisch, Wurst und Fleisch.
 - Die wärmste Zone befindet sich an der Tür und im oberen Kühlraumteil. Geeignet zur Lagerung von z. B. Käse und Butter.
- Lassen Sie warme Lebensmittel erst abkühlen.

Betriebsgeräusche

Geräuschart	Ursache
Murmeln	Kompressor in Betrieb
Flüssigkeitsgeräusche	Zirkulation des Kühlmittels
Klickgeräusche	Temperaturregler schaltet Kompressor ein oder aus.
Störende Geräusche	Vibrieren der Ablagen oder der Kühlschlangen

Abschalten

Zum Abschalten des Gerätes den Temperaturregler auf die Aus-Position stellen.

Sollte das Gerät für längere Zeit außer Betrieb genommen werden:

- Entnehmen Sie den Geräteinhalt.
- Gerät von der Stromversorgung trennen.
- Gerät gründlich reinigen (siehe „Reinigung und Wartung“).

- Gerätetür anschließend geöffnet lassen, um Geruchsbildung zu vermeiden.

Tipps zur Energieeinsparung

- Trennen Sie das Gerät von der Stromversorgung, wenn Sie das Gerät nicht in Gebrauch haben.
- Stellen Sie das Gerät nicht in der Nähe von Herden, Heizkörpern oder anderen Wärmequellen auf. Bei hoher Umgebungstemperatur läuft der Kompressor häufiger und länger.
- Achten Sie auf ausreichende Be- und Entlüftung am Gerätesockel und an der Geräterückseite. Lüftungsöffnungen dürfen Sie niemals abdecken.
- Lassen Sie warme Speisen erst abkühlen, bevor Sie sie in das Gerät stellen.
- Stellen Sie den Temperaturwert nicht kälter als notwendig ein.
- Die Gerätetür nur so lange wie nötig geöffnet lassen.
- Das Gerät sollte regelmäßig abgetaut werden.
- Die Türdichtung muss vollkommen intakt sein, damit die Tür ordnungsgemäß schließt.

Reinigung und Wartung

⚠️ WARNUNG:

- Vor Reinigungs- und Wartungsarbeiten das Gerät grundsätzlich abschalten und von der Stromversorgung trennen.
- Das Gerät nie mit Dampfreinigungsgeräten reinigen. Feuchtigkeit könnte in elektrische Bauteile gelangen. **Stromschlaggefahr!** Heißer Dampf kann zu Schäden an Kunststoffteilen führen.
- Das Gerät muss trocken sein, bevor Sie es wieder in Betrieb nehmen.

⚠️ ACHTUNG:

- Benutzen Sie keine Drahtbürste oder anderen scharfkantigen, scheuernden Gegenstände.

△ ACHTUNG:

- Benutzen Sie keine scharfen oder scheuernden Reinigungsmittel.
- Beschädigen Sie nicht den Kältemittelkreislauf.

Reinigung des Gerätes einschließlich Innenausstattung

- Reinigen Sie den Geräte- Innenraum, die Außenflächen, das Zubehör sowie die Türdichtung regelmäßig mit lauwarmem Wasser und milden Reinigungsmittel.
- Entnehmen Sie dafür den Geräteinhalt und lagern Sie diesen abgedeckt an einem kühlen Ort.
- Reinigen Sie den Tauwasserablaufkanal, die – Öffnung vorsichtig z. B. mit einem Pfeifenreiniger.
- Nachdem alles gründlich getrocknet wurde, können Sie das Gerät wieder in Betrieb nehmen.

Abtauen

Das Gerät verfügt über eine Abtauautomatik. Während des Abtauvorgangs fließen die Wassertropfen auf der Rückwand des Kühlraums ab. Das in einen Ablaufkanal geleitete Wasser fließt in die auf dem Kompressor angebrachte Fangschale, aus der es dann verdampft.

Achten Sie darauf, dass der Tauwasserablaufkanal nicht verstopft. Eine leichte Eisbildung auf der Rückwand des Innenraums während des Betriebes ist normal.

Leuchtmittel auswechseln

Lampendaten: 220-240 V~, max. 15 W

- Lösen Sie die Schraube der Lampenabdeckung und entnehmen Sie die Abdeckung.
- Wechseln Sie das defekte Leuchtmittel aus.
- Setzen Sie die Lampenabdeckung auf und drehen Sie die Schraube ein.
- Schalten Sie das Gerät ein und nehmen Sie es wieder in Betrieb.

Störungsbehebung

Bevor Sie sich an den Kundendienst wenden oder einen Fachmann hinzu rufen

Störung	Ursache / Maßnahme
Gerät arbeitet nicht bzw. nicht richtig	- Überprüfen Sie die Stromversorgung. - Prüfen Sie die Temperatureinstellung. - Umgebungstemperatur überprüfen. - Lüftungsöffnungen frei räumen, Gerät frei aufstellen.
Eingelagerte Lebensmittel sind zu warm	- Prüfen Sie die Temperatureinstellung. - Lassen Sie die Tür nur so lange wie notwendig geöffnet. - Überprüfen Sie den Aufstellort.
Das Gerät ist laut im Betrieb	- Prüfen Sie den Stand des Gerätes. - Siehe „Betriebsgeräusche“.
Wasser auf dem Geräteboden	- Prüfen Sie die Temperatureinstellung. - Überprüfen Sie den Tauwasserablaufkanal, die -Öffnung.
Innenbeleuchtung funktioniert nicht	- Überprüfen Sie die Stromversorgung. - Siehe „Leuchtmittel auswechseln“.
Wasser am Gerätegehäuse	An Tagen mit sehr hoher Luftfeuchtigkeit kann es zur Bildung von Kondensflüssigkeit kommen. Keine Fehlfunktion!

i HINWEIS:

Falls Sie nach dem Durcharbeiten der obigen Schritte immer noch Probleme mit Ihrem Gerät haben sollten, wenden Sie sich an Ihren Händler oder den Kundendienst (siehe „Garantie / Kundendienst“).

Technische Daten

Elektrischer Anschluss.....

Netzspannung:220-240 V~

Netzfrequenz:50 Hz

Leistungsaufnahme:75 W

Abmessung H x B x T / Gewicht.....

Geräteabmessung:144.0 x 55.5 x 55.0 cm

Nettogewicht:ca. 40.0 kg

Technische und gestalterische Änderungen im Zuge stetiger Produktentwicklungen vorbehalten.

Hinweis zur Richtlinienkonformität

Hiermit erklärt der Hersteller, dass sich das Gerät VS 3171 in Übereinstimmung mit den folgenden Anforderungen befindet:

Europäische Niederspannungsrichtlinie 2014/35/EU

EU-Richtlinie für elektromagnetische Verträglichkeit

2014/30/EU

Ökodesign Richtlinie 2009/125/EG

RoHS-Richtlinie 2011/65/EU

Garantie / Kundendienst

Garantiebedingungen

1. Voraussetzung für unsere Garantieleistungen ist der Erwerb des Gerätes bei einem unserer Vertragshändler.
2. Gegenüber Erstabnehmer gewähren wir bei privater Nutzung des Gerätes eine Garantie von 24 Monaten. Die Garantie beginnt mit dem Zeitpunkt der Übergabe, der durch die Rechnung, Lieferschein oder gleichwertiger Unterlagen nachzuweisen ist. In diesem Zeitraum erstrecken sich die Garantieleistungen über die Arbeitszeit, die Anfahrt und über die zu ersetzenden Teile. Die Garantiezeit für Verbraucher reduziert sich auf 6 Monate, sofern sie ein zur gewerblichen Nutzung geeignetes Gerät – auch teilweise – gewerblich oder gemeinschaftlich nutzen. Ist das Gerät zur

gewerblichen Nutzung geeignet, leisten wir beim Kauf durch Unternehmer für das Gerät eine Garantie von 6 Monaten.

3. Innerhalb der Garantiezeit werden Funktionsfehler, die trotz vorschriftsmäßigem Anschluss, sachgemäßer Behandlung und Beachtung der gültigen Einbauvorschriften und der Betriebsanleitung auf Fabrikations- oder Materialfehler zurückzuführen sind, durch Reparatur oder Austausch beseitigt.
4. Garantieleistungen werden nicht für Mängel errachtet, die auf Nichtbeachtung der Gebrauchsanweisung beruhen, durch unsachgemäßen Anschluss oder Installation, unsachgemäßer Behandlung, normale Abnutzung des Gerätes, höhere Gewalt oder sonstige äußere Einflüsse zurückzuführen sind.
Garantieansprüche sind ferner ausgeschlossen für leicht zerbrechliche Teile, wie zum Beispiel Glas, Kunststoff oder Leuchtmittel. Der Garantieanspruch erlischt bei Eingriffen durch den Käufer oder durch nicht autorisierte Dritte.
5. Transportschäden unterliegen nicht der Garantie und müssen unmittelbar nach Feststellung dem Verkäufer gemeldet werden.
6. Die Garantieleistung erfolgt in der Weise, dass mangelhafte Teile nach unserer Wahl unentgeltlich instandgesetzt oder durch einwandfreie Teile ersetzt werden. Ersetzte Teile gehen in unser Eigentum über. Die Garantie gilt nur für Geräte, welche sich im Bereich der Bundesrepublik Deutschland bzw. Österreich befinden.
7. Durch Garantieleistungen wird die Garantiezeit nicht verlängert. Es besteht auch kein Anspruch auf neue Garantieleistungen. Diese Garantieerklärung ist eine freiwillige Leistung von uns als Hersteller des Gerätes. Die gesetzlichen Gewährleistungsrechte (Nacherfüllung, Rücktritt, Scha-

densersatz und Minderung) werden durch diese Garantie nicht berührt.

Garantieabwicklung

In Falle eines technischen Defekts während oder nach der Garantiezeit wenden Sie sich bitte an unseren nachstehend genannten Servicepartner, um einen Termin für einen Technikereinsatz vor Ort zu vereinbaren.

Bevor Sie den Kundendienst anfordern, kontrollieren Sie bitte, ob möglicherweise ein Bedienungsfehler oder eine andere Ursache der Grund der Funktionsstörung Ihres Gerätes ist.

Dem Kundendiensttechniker muss der freie Zugriff zu dem defekten Gerät ermöglicht werden. Eventuelle Kosten, die dadurch entstehen, dass ein freier Zugriff zu dem defekten Gerät nicht möglich ist, gehen zu Lasten des Verbrauchers.

Bei unnötiger oder unberechtigter Inanspruchnahme des Kundendienstes berechnet der Kundendienst dem Verbraucher das für die erbrachten Dienstleistungen angefallene Zeit- und Wegeentgelt.

Halten Sie zur Reparaturanmeldung bitte die folgenden Informationen bereit:

- Name und Anschrift
- Kaufdatum
- Telefonnummer - Mobilfunknummer
- Name, PLZ des Händlers
- ggf. Faxnummer oder E-mailanschrift
- Fehlerbeschreibung und ggf. angezeigten
- Gerätebezeichnung
- Fehlercode

Kundendienstanschrift: Bundesrepublik Deutschland

Profectis Technischer Kundendienst

GmbH & Co. KG

Wertachstraße 35

D-90451 Nürnberg

Internet: www.profectis.de

Email: Bomann@Profectis.de



Telefonische Auftragsannahme: 0911 - 64 15 50 99
Werkstags montags bis freitags von 08.00 - 18.00
Uhr, samstags von 09.00 - 13.00 Uhr

Sollten Sie einmal ein Ersatzteil benötigen, können Sie dies auch bei uns bestellen:

Telefonische Auftragsannahme: 08442 – 92 71 530

Telefonische Auftragsannahme für Österreich:

0820.52 00 52*

(*aus dem österreichischen Telefonnetz max. 0,20 Euro/Min.)

Stand: 03/2017



Entsorgung

Bedeutung des Symbols „Mülltonne“

Schonen Sie unsere Umwelt, Elektrogeräte gehören nicht in den Hausmüll.

Nutzen Sie die für die Entsorgung von Elektrogeräten vorgesehenen Sammelstellen und geben dort Ihre Geräte ab, die Sie nicht mehr benutzen werden.

Sie helfen damit die potenziellen Auswirkungen, durch falsche Entsorgung, auf die Umwelt und die menschliche Gesundheit zu vermeiden. Sie leisten damit Ihren Beitrag zur Wiederverwertung, zum Recycling und zu anderen Formen der Verwertung von Elektro- und Elektronik-Altgeräten.

Informationen, wo die Geräte zu entsorgen sind, erhalten Sie über Ihre Kommunen oder die Gemeindeverwaltungen.

⚠️ WARNUNG:

Entfernen oder zerstören Sie evtl. vorhandene Schnapp- und Riegelschlösser, wenn Sie das Gerät außer Betrieb nehmen oder es entsorgen.

Produktdatenblatt für Haushaltskühl-/Gefriergeräte nach Verordnung (EU) Nr. 1060/2010

Brand	BOMANN
Modell	VS 3171
Kategorie¹⁾	1
Energieeffizienzklasse ²⁾	A++
Jährlicher Energieverbrauch ³⁾	kWh/Jahr 103
Nutzzinhalt Kühlraum gesamt	l 245
- davon Kaltlagerfach	l -
- davon Weinlagerfach	l -
- davon Kellerfach	l -
- davon Lagerfach für frische Lebensmittel	l 245
Nutzzinhalt Gefrierraum gesamt	l -
Sternekenzeichnung ⁴⁾	-
Auslegungstemperatur sonstige Fächer	-
Niedrigste Lagertemperatur Weinlagerfach	-
Frostfrei	-
Lagerzeit bei Störung	h -
Gefriervermögen	kg/24h -
Klimaklasse ⁵⁾	N/ST/T
Luftschallemission	dB(A) re1 pW 40
Einbaugerät	-
Weinlagerschrank	-

1) Haushaltskühlgeräte-Kategorien: 1 = Kühlschrank mit einem oder mehreren Lagerfächern für frische Lebensmittel; 2 = Kühlschrank mit Kellerzone, Kellerfach-Kühlgerät und Weinschrank; 3 = Kühlschrank mit Kaltlagerzone und Kühlschrank mit einem Null-Sterne-Fach; 4 = Kühlschrank mit einem Ein-Sterne-Fach; 5 = Kühlschrank mit einem Zwei-Sterne-Fach; 6 = Kühlschrank mit einem Drei-Sterne-Fach; 7 = Kühl-Gefriergerät; 8 = Gefrierschrank; 9 = Gefriertruhe; 10 = Mehrzweck-Kühlgeräte und sonstige Kühlgeräte

2) A+++ (höchste Effizienz) bis G (geringste Effizienz)

3) Energieverbrauch „XYZ“ kWh/Jahr auf der Grundlage von Ergebnissen der Normprüfung über 24 Stunden. Der tatsächliche Verbrauch hängt von der Nutzung und vom Standort des Gerätes ab.

4) * = Fach -6°C oder kälter

** = Fach -12°C oder kälter

*** = Tiefkühl-Lagerfach -18°C oder kälter

*(***) = Gefrier- und Tiefkühlfach -18°C oder kälter und mit einem Mindestgefriervermögen

5) Klimaklasse SN: Dieses Gerät ist für den Betrieb bei einer Umgebungstemperatur zwischen +10°C und +32°C bestimmt

Klimaklasse N: Dieses Gerät ist für den Betrieb bei einer Umgebungstemperatur zwischen +16°C und +32°C bestimmt

Klimaklasse ST: Dieses Gerät ist für den Betrieb bei einer Umgebungstemperatur zwischen +16°C und +38°C bestimmt

Klimaklasse T: Dieses Gerät ist für den Betrieb bei einer Umgebungstemperatur zwischen +16°C und +43°C bestimmt

Introduction

Thank you for choosing our product. We hope you will enjoy using the appliance.

Symbols in these Instructions for Use

Important information for your safety is specially marked. It is essential to comply with these instructions to avoid accidents and prevent damage.

WARNING:

This warns you of dangers to your health and indicates possible injury risks.

CAUTION:

This refers to possible hazards to the machine or other objects.

i NOTE: This highlights tips and information.

General Notes

Read the operating instructions carefully before putting the appliance into operation and keep the instructions including the warranty and the receipt. If you give this appliance to other people, please also pass on the operating instructions.

i NOTE:

The illustrations in this instruction manual can deviate from the original appliance.

- The appliance is designed exclusively for private use and for the envisaged purpose. This appliance is not fit for commercial use.
- The appliance is only to be used as described in the user manual. Do not use the appliance for any other purpose. Any other use is not intended and can result in damages or personal injuries.
- Do not use it outdoors. Keep it away from sources of heat, direct sunlight and humidity.
- When not in use, for cleaning, user maintenance works or with disruption, switch off the appliance and disconnect the plug (pull the plug itself, not the lead) or turn off the fuse.
- The appliance and if possible the mains lead have to be checked regularly for signs of damage. If damage is found the appliance must not be used.
- For safety reasons, alterations or modifications of the appliance are prohibited.
- In order to ensure your children's safety, please keep all packaging (plastic bags, boxes, polystyrene etc.) out of their reach.

WARNING:

Do not allow small children to play with the foil. There is a **danger of suffocation!**

Special safety Information for this Unit

- This unit is intended to be used in household and similar applications such as
 - staff kitchen areas in shops, offices and other working environments;

- farm houses and by clients in hotels, motels and other residential type environments;
- bed and breakfast type environments;
- catering and similar non-retail applications.

 **WARNING:**

- Keep ventilation openings, in the appliance enclosure or in the built-in structure, clear of obstruction.
- Do not use mechanical devices or other means to accelerate the defrosting process (if necessary), except those described in this manual (depending on the model included the scope of delivery).
- Do not damage the refrigerant circuit.
- Do not operate any electrical devices inside the appliance.
- Do not store explosive substances such as aerosol containers with flammable propellant in the appliance.
- This appliance can be used by **children** aged from 8 years and above and persons with reduced physical, sensory or mental capabilities or lack of experience and knowledge if they have been given supervision or instruction concerning **use of the appliance** in a safe way and understand the hazards involved.
- **Children** shall not play with the appliance.
- Cleaning and **user maintenance** shall not be made by **children** unless they are older 8 years and supervised.
- Do not try to repair the appliance on your own. Always contact an authorized technician. To avoid the exposure to danger, always have faulty cable be replaced only by the manufacturer, by our customer service or by qualified person and with a cable of the same type.

- Use the provided collection points of electrical equipment for the disposal of the appliance.

Coolant

⚠ WARNING:

The coolant circuit of this appliance contains the refrigerant Isobutane (R600a), a natural gas that is flammable and of high environmental compatibility. Make sure no parts of the coolant circuit get damaged during transport and installation of the appliance.

If the coolant circuit is damaged:

- avoid any open flames or ignition source,
- disconnect the plug,
- thoroughly air the room in which the appliance is installed and
- contact an authorized technician.

Transport and Packaging

Transport the appliance

Transport the appliance, if possible, only in vertical position. Otherwise, it is absolutely necessary to allow the appliance standing upright for a few hours before installation "Prior to first use". Protect the appliance during transport against weather influences.

ⓘ NOTE:

The appliance has castors which facilitate the transport and installation of the appliance. Tilt the appliance back slightly and move it gently.

Unpack the appliance

- Remove the appliance from its packaging.
- Remove all packaging material, such as foils, filler and cardboard packaging.
- To prevent hazards, check the appliance for any transport damage.

- In case of damage, do not put the appliance into operation. Contact your distributor.

⚠ CAUTION: Transport protection!

Pull off the foil from the appliance sides.

ⓘ NOTE:

Production residue or dust may have collected on the appliance. We recommend cleaning the appliance according to chapter "Cleaning and Maintenance".

Appliance Equipment

Appliance overview

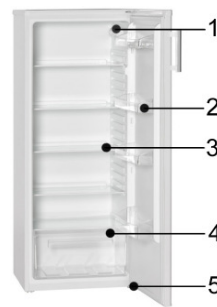

- 1 Temperature control / interior light
- 2 Door storage racks
- 3 Height-adjustable glass shelves
- 4 Vegetable box with glass cover

- 5 Adjustable feet at the front / castors at the rear

Delivery scope

4 x height-adjustable glass shelf, 1 x vegetable box with glass cover, 4 x door storage rack (incl. metal rod for bottle holder), 2 x egg tray, for assembling the door handle: door handle incl. fixing screws with covers, for reversing the door opening: dummy cap (A)

Installation

Conditions for the installation location

- Good ventilation is required around the appliance, in order to dissipate the heat properly and to guarantee efficient cooling operation at low power consumption. Sufficient clearance is necessary.

- Gap to the back and to the side walls each approx. 5 cm;
- Place the appliance so that the appliance door can open without being impeded.
- Only install at a location with an ambient temperature suitable for the climate class of the appliance. For information on the climate class, please refer to chapter “Technical Data” or to the rating label located in the interior or on the rear side of the appliance.
- Place the appliance on a steady and safe surface. If the appliance is not horizontally leveled, adjust the feet accordingly.
- **Avoid the installation:**
 - near heaters, next to a stove, direct sunlight or any other heat sources;
 - at locations with high humidity (e.g. outdoors, bathroom), as metal parts would be susceptible to corrosion under such circumstances;
 - near volatile or flammable materials (e.g. gas, fuel, alcohol, paint, etc.), in rooms which may have poor air circulation (e.g. garages).
 - Do not expose the appliance any weather.

Assembling the door handle



Remove the cover caps from the door outer side and tighten the handle with the delivered screws into the underlying holes. Put the included screw covers on.

Electrical connection

⚠ WARNING:

- The installation to the mains supply must conform to the local standards and regulations.
- Improper connection may cause to an **electric shock!**
- Do not modify the appliance plug. If the plug does not fit properly to the outlet, let install a proper outlet by an authorized specialist.

⚠ WARNING:

- The accessibility of the power plug must be ensured to disconnect the appliance from the power supply in case of emergency.

⚠ CAUTION:

In case of disconnection or power failure:

- Wait for approx. 5 minutes before restarting.
- Check the operation settings.
- Ensure that your mains power corresponds with the specifications of the appliance. The specifications are printed on the rating label.
- Connect the mains cable to a properly installed and earthed wall outlet.
- If the plug after installation is not accessible, a corresponding disconnect device must be available to meet the relevant safety regulations.



Reverse the door opening

If required, the door openings can be moved from the right (supplied condition) to the left side.

⚠ WARNING:

When replacing the door stops, the appliance must be disconnected from the power supply. Always unplug the appliance first.

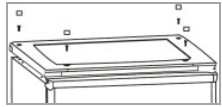
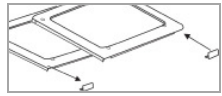
ℹ NOTE:

- When installing, ask another person to assist.
- *You possibly need:* screw wrench, Phillips screwdriver as well as a thin-blade screwdriver.
- Remove the cover caps on the top cover. Loosen the screws underneath and remove the top cover. 
- Transfer the blind cap of the appliance cover at the opposite side. 
- Dismount the upper door hinge. Open the appliance door a little and lift it out of the lower door hinge. 

- Remove the dummy cap (B) and insert supplied dummy cap (A). Place the appliance door safely aside.



NOTE:

Keep the dummy cap (B) for another possible door opening reverse.

- Tilt the appliance slightly backwards and block it in this position. Unscrew the feet.

Dismount the foot bracket and the lower door hinge.

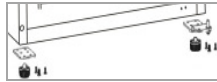

- Attach the door hinge at the other appliance side, after you have unscrewed the hinge pin and used it from the other hinge side. Transfer and fix the foot bracket too. Turn in the feet accordingly.



- Replace the appliance upright. Put the appliance door on the hinge pin and fix it in its intended position.

- Transfer the upper door hinge at the opposite side, after you have unscrewed the hinge pin and used it from the other hinge side.

Put the hinge pin in the hole of the appliance door and fasten the hinge.



- Replace the appliance cover, which you have removed at the beginning. Tight the screws and clip the screw covers on.
- Check if the door is aligned vertically and horizontally optimally so that the smooth opening and closing of the door is guaranteed.
- Dismount the door handle and attach it to the corresponding other door outer side. Refer to the instructions in "Assembling the door handle". Transfer the cover caps on the exposed holes to the respective other door outer side.

Startup / Operation

Prior to first use

CAUTION:

After transport, the appliance should be left standing upright for about 4 hours before connecting to the power supply. Nonobservance could lead to malfunction of the cooling system and causes an appliance breakdown.

Clean the appliance interior including all accessory parts. Consider the instructions which we provide in the chapter "Cleaning and Maintenance".

Starting the appliance

- Connect the appliance to the power supply.
- Operate the temperature control. See also the following section "Settings".

Settings

Setting [0] means that the appliance is in the off state. Turn the temperature control clockwise, starting from this setting; the appliance will turn on automatically.

The power levels [1–7] regulates the different values of the internal temperature.

Setting 0	Setting 1	Setting 7
<i>Off state</i>	<i>Lowest setting (warmest inside temperature)</i>	<i>Highest setting (coldest inside temperature)</i>

Note that the temperature will change depending on the ambient temperature, frequency of door opening and the amount of food in the appliance.

During initial operation, turn the temperature control to the highest setting first, until the appliance has reached the desired operating temperature. Afterwards it is recommended to turn the control back to a medium setting; correcting the temperature at a later point would then be easier.

Interior light

When opening the appliance door, the interior light will turn on automatically.

Storing food

NOTE: Recommendation!

To guarantee that the temperature is low enough, you should pre-cool the appliance a few times before initial loading foods.

CAUTION:

Always pay attention to the storage instructions on the sales packaging.

Always store food covered or packed in order to prevent drying-out and transfer of odor or taste onto other food items. You may pack the food with e.g.

- Polyethylene plastic bags or foil
- Special plastic covers with elastic strip
- Plastic bowl with lid
- Aluminum foil

Recommendations

- Store fresh packed items on the glass shelves, fresh fruits and vegetables in the vegetable box.
- Place bottles in the door storage rack.
- By the air circulation different climate zones arises.
 - The coldest zone is located at the rear and the lower fridge part. Recommended for the storage of foods such as fish, sausages and meat.
 - The warmest zone is located at the door and the upper fridge part. Suitable for the storage of e.g. cheese and butter.
- Let warm food cool down first.

Operating noise

Type of sound	Cause
Mumbling	Compressor during its operation
Liquid sounds	Circulation of the refrigerant
Click sounds	The temperature control turns the compressor on or off

Type of sound	Cause
Disturbing noises	Vibration of the shelves or cooling coils

Switching off

To switch off the appliance turn the temperature control to the off state.

If the appliance is out of use for long periods:

- Remove the appliance content.
- Disconnect the appliance from the power supply.
- Thoroughly clean the appliance (see "Cleaning and Maintenance").
- Leave open the appliance door to prevent unpleasant odours.

Tips for Energy saving

- Disconnect the appliance from the power supply if the appliance is not in use.
- Do not install the appliance near stoves, heaters or other heat sources. In case of higher ambient temperatures, the compressor will run more frequently and longer.
- Ensure sufficient ventilation at the bottom and rear side. Never block ventilation openings.
- Allow warm dishes to cool down before putting into the appliance.
- Do not adjust the temperature colder than necessary.
- Do not open the door longer than necessary.
- The appliance should be defrosted regularly.
- The seal of the appliance door must be completely intact, so that the door closes properly.

Cleaning and Maintenance

WARNING:

- Always switch off and disconnect the appliance from the power supply before cleaning and user maintenance.
- Do not use steam cleaners for cleaning the appliance; moisture could enter electrical components.
Risk of electric shock! Hot steam could damage the plastic parts.
- The appliance must be dry before restarting operation.

CAUTION:

- Do not use a wire brush or other sharp, abrasive items.
- Do not use any acidic or abrasive detergents.
- Do not damage the refrigerant circuit.

Cleaning the appliance including interior

- Clean the appliance interior, the exterior surfaces, the accessories and the door seal regularly with warm water and mild detergent.
- Remove for that the appliance content and storage at a cool location.
- Clean the thaw water discharge channel / opening carefully e.g. with a pipe cleaner.
- After everything was thoroughly dried, you can restart the operation.

Defrosting

The appliance has an automatic defrosting system. During defrosting water drops drains off at the back of the cooling chamber. The thaw water running through a channel, is collected in a drip tray located on the compressor, where it will evaporate.

Make sure the water discharge opening does not get clogged. A light formation of ice on the interior back during operation is normal.

Reverse the bulb

Specification: 220-240 V~, max. 15 W

- Loosen the screw of the lamp cover and remove the cover to the back.
- Replace the defective bulb.
- Reattach the lamp cover and tighten the screw.
- Reconnect the appliance and put into operation again.

Troubleshooting

Before you contact an authorized specialist

Problem	Cause / Action
Appliance is not working or not properly	<ul style="list-style-type: none"> - Insert the power plug correctly or check the fuse. - Check the temperature setting. - Check the ambient temperature. - Unblock the ventilation openings, install the appliance freely.
Stored food is too warm	<ul style="list-style-type: none"> - Check the temperature setting. - Open the door only as long as necessary. - Check the location.
Loud noise during operation	<ul style="list-style-type: none"> - Check the appliance position. - See the section "Operating noise".
Water on the appliance bottom	<ul style="list-style-type: none"> - Check the temperature setting. - Clean the water discharge channel / opening.
Interior light is not working	<ul style="list-style-type: none"> - Insert the power plug correctly or check the fuse. - See the section "Reverse the bulb".
Water on the outer surface.	On days of high humidity, condensation might occur on the outer surface of the appliance. No malfunction!

NOTE:

If a problem still persists after following the steps above, contact your trader or an authorized technician.

Technical Data

Electrical connection.....

Mains voltage:220-240 V~

Mains frequency:50 Hz

Power consumption:75 W

Dimension H x W x D / Weight.....

Appliance size:144.0 x 55.5 x 55.0 cm

Net weight:approx. 40.0 kg

The right to make technical and design modifications in the course of continuous product development remains reserved.



Disposal

Meaning of the "Dustbin" Symbol

Protect our environment; do not dispose of electrical equipment in the domestic waste.

Please return any electrical equipment that you will no longer use to the collection points provided for their disposal.

This helps avoid the potential effects of incorrect disposal on the environment and human health.

This will contribute to the recycling and other forms of reutilization of electrical and electronic equipment.

Information concerning where these can be disposed of can be obtained from your local authority.

WARNING:

Remove or disable any existing snap and bolt locks, if you take the unit out of operation or dispose it.

Product data sheet for household refrigerators/freezers according to regulation (EU) No. 1060/2010

Brand	BOMANN	
Model	VS 3171	
Category¹⁾	1	
Energy Efficiency class ²⁾	A++	
Annual Energy consumption ³⁾	kWh/a	103
Net capacity cooling total	l	245
- thereof cold storage compartment	l	-
- thereof wine storage compartment	l	-
- thereof cellar compartment	l	-
- thereof storage compartment for fresh-food	l	245
Net capacity freezing total	l	-
Star rating ⁴⁾	-	
Design temperature of other compartments	-	
Coldest storage temperature of wine storage compartment	-	
Frost-free	-	
Temperature rise time	h	-
Freezing capacity	kg/24h	-
Climate class ⁵⁾	N/ST/T	
Noise emission	dB(A) re1 pW	40
Built-in	-	
Wine storage appliance	-	

- 1) Category: 1 = Refrigerator with one or more fresh-food storage compartments, 2 = Refrigerator-cellar, Cellar and Wine storage appliances, 3 = Refrigerator-chiller and Refrigerator with a 0-star compartment, 4 = Refrigerator with a one-star compartment, 5 = Refrigerator with a two-star compartment, 6 = Refrigerator with a three-star compartment, 7 = Refrigerator-freezer, 8 = Upright freezer, 9 = Chest freezer, 10 = Multi-use and other refrigerating appliances
- 2) A+++ (highest efficiency) to G (lowest efficiency)
- 3) Annual energy consumption „XYZ“ kWh per year based on standard test results for 24 h. Actual energy consumption will depend on how the appliance is used and where is located.
- 4) * = compartment: a frozen-food storage compartment in which the temperature is not warmer than -6°C
 ** = compartment: a frozen-food storage compartment in which the temperature is not warmer than -12°C
 *** = compartment: a frozen-food storage compartment in which the temperature is not warmer than -18°C
 *(***) = food freezer compartment in which the temperature is not warmer than -18°C and a min. freezing capacity in 24 h
- 5) Climate class SN: ambient temperature of +10°C up to +32°C
 Climate class N: ambient temperature of +16°C up to +32°C
 Climate class ST: ambient temperature of +16°C up to +38°C
 Climate class T: ambient temperature of +16°C up to +43°C

This appliance has been tested according to all relevant current CE guidelines, such as electromagnetic compatibility and low voltage directives, and has been constructed in accordance with the latest safety regulations.

Úvod

Děkujeme Vám, že jste si vybrali náš výrobek.
Doufáme, že budete s jeho používáním spokojeni.

Symboly v tomto návodu k obsluze

Důležité informace týkající se vaší bezpečnosti jsou zvýrazněny a rozlišeny. Abyste předešli nehodám a zabránili poškození, je nezbytné postupovat podle těchto pokynů:

VÝSTRAHA:

Toto vás varuje před nebezpečím pro vaše zdraví a možným rizikem poranění.

POZOR:

Toto se týká možného nebezpečí poškození zařízení nebo jiných předmětů.

i POZNÁMKA: Zvýrazňuje rady a informace.

Obecné poznámky

Před uvedením spotřebiče do provozu si nejprve pozorně přečtete návod k obsluze a uschovejte jej spolu se záručním listem a dokladem o koupi. Pokud předáte tento spotřebič třetí straně, předejte, prosím, také tento návod.

i POZNÁMKA:

Ilustrace v tomto návodu k obsluze se mohou lišit od skutečného výrobku.

- Zařízení je určeno výhradně pro soukromé použití a pro zamýšlený účel. Toto zařízení není vhodné pro komerční použití.
- Zařízení je nutno používat tak, jak je uvedeno v tomto návodu. Zařízení nepoužívejte pro žádný jiný účel. Jakékoli jiné použití je použití, ke kterému zařízení nebylo určeno, a může vést k poškození nebo zranění osob.
- Nepoužívejte je venku. Udržujte zařízení od zdrojů tepla a působení přímých slunečních paprsků a vlhkosti.
- Pokud zařízení nepoužíváte, čistíte, provádíte údržbu nebo v případě poruchy jej vypnete a odpojte od elektrické sítě (tahejte za zástrčku, nikoli za přívodní šňůru) nebo vypnete jistič.
- Je-li to možné, zařízení i přívodní šňůru je nutno pravidelně kontrolovat, zda neobsahují známky poškození. Pokud je nalezeno poškození, zařízení se nesmí používat.
- Za účelem bezpečnosti je zakázáno provádět jakékoli změny nebo úpravy na zařízení.
- Aby byla zajištěna bezpečnost dětí, uschovejte, prosím, všechny obaly (plastové sáčky, krabice, polystyrén, apod.) mimo jejich dosah.

VÝSTRAHA:

Nenechávejte děti, aby si hrály s fólií. **Nebezpečí udušení!**

Zvláštní bezpečnostní informace pro tuto jednotku

- Tato jednotka je určena k domácímu použití a podobným způsobům užití, například
 - v kuchyních pro zaměstnance v obchodech, kancelářích a jiných komerčních provozovnách;
 - na stacích a klienty hotelů, motelů a jiných bytových prostor;

- prostor typu Bed & Breakfast;
- ke cateringu a podobných nekomerčních aplikacích.

VÝSTRAHA:

- Zamezte přítomnosti jakýchkoli předmětů u ventilačních otvorů krytu zařízení nebo vestavěných částí.
 - Nepoužívejte mechanická zařízení nebo jiné způsoby urychlování rozmrazování (je-li to nutné) vyjma zařízení popsaných v tomto návodu (v závislosti na modelu a obsahu balení).
 - Nepoškozujte chladicí okruh.
 - Uvnitř zařízení nepoužívejte žádné elektrické zařízení.
 - V zařízení neskladujte žádné výbušné látky jako například aerosolové nádoby s hořlavou hnací látkou.
-
- Toto zařízení smějí používat **děti** od 8 let a osoby s omezenými tělesnými, smyslovými či mentálními schopnostmi nebo s nedostatkem zkušeností a znalostí, pokud jsou pod dohledem osoby odpovědné za jejich bezpečnost nebo pokud byly o **použití tohoto zařízení** touto osobou poučeny a uvědomují si možné nebezpečí.
 - **Děti** si nesmějí se zařízením hrát.
 - Čištění a **údržbu** nesmí provádět **děti** mladší 8 let a bez dohledu.
 - Nezkoušejte opravovat spotřebič sami. Vždy se obraťte na oprávněného technika. Abyste se nevystavovali nebezpečí, poškozený kabel vždy nechejte vyměnit pouze u výrobce, našeho zákaznického servisu nebo jiné kvalifikované osoby, a to kabelem stejného typu.
 - Zařízení předejte k likvidaci příslušným sběrným místům.

Chladicí kapalina

⚠ VÝSTRAHA:

Chladicí okruh tohoto zařízení obsahuje chladivo Izobutan (R600a), což je přírodní hořlavý plyn s vysokou ekologickou kompatibilitou. Ujistěte se, že během přepravy a montáže nedošlo k poškození jakékoli části chladicího okruhu.

Pokud dojde k poškození chladicího okruhu:

- zabraňte přítomnosti otevřeného ohně nebo zdroje zapálení,
- odpojte od elektrické sítě,
- důkladně vyvětrejte místnost, ve které se zařízení nachází a
- obraťte se na oprávněného technika.

Přeprava a obal

Přeprava zařízení

Pokud je to možné, zařízení přepravujte pouze ve svislé poloze. V opačném případě je nutné „před prvním použitím“ nechat zařízení po několik hodin stát ve svislé poloze. Během přepravy chraňte zařízení před povětrnostními vlivy.

ℹ POZNÁMKA:

Zařízení obsahuje kolečka, která usnadňují jeho převoz a montáž. Zařízení mírně nakloňte dozadu a jemně jej posouvejte.

Vybalení zařízení

- Vyjměte zařízení z obalu.
- Sejměte veškerý obalový materiál, jako např. fólie, plnicí materiál a kartonové obaly.
- Aby se zabránilo riziku, zkontrolujte spotřebič, zda nedošlo při transportu k poškození.
- V případě poškození zařízení neuvádějte do provozu. Obrat' se na svého distributora.

⚠ POZOR: Ochrana při přepravě!

Odstraňte fólii na bocích zařízení.

ℹ POZNÁMKA:

Je možné, že se na zařízení usadily zbytky z výroby nebo prach. Doporučujeme zařízení vyčistit tak, jak je uvedeno v kapitole “Údržba a čištění”.

Části zařízení

Přehled

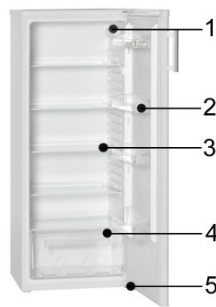

- 1 Kontrola teploty / vnitřní osvětlení
- 2 Dveřní poličky
- 3 Výškově nastavitelné skleněné poličky
- 4 Šuplík na zeleninu se skleněným krytem

- 5 Nastavitelné nožky na přední straně / kolečka na zadní straně

Obsah balení

4x výškově nastavitelné skleněné poličky, 1x šuplík na zeleninu se skleněným krytem, 4x dveřní poličky (včetně kovové tyče pro skladování držáku lahví), 2x polička na vajíčka, pro montáž rukojeti dveří: rukojeť dveří včetně šroubů a krytek, pro opačné otevírání: falešná krytka (A)

Montáž

Podmínky na místo montáže

- Okolo zařízení je nutné zajistit dobrou ventilaci za účelem správného odvedení tepla a zajištění efektivního chlazení a nízké spotřeby elektrické energie. Je nutné zajistit dostatek prostoru.
 - U zadní strany a bocích zařízení musí být přibližně 5cm mezera;
 - Umístěte zařízení tak, aby bylo možné dvířka bez problémů otevřít.
- Zařízení umísťujte pouze na místě s okolní teplotou uvnitř rozsahu teplot zařízení. Informace

o rozsahu teplot naleznete v kapitole „Technické údaje“ nebo na štítku uvnitř nebo na zadní straně zařízení.

- Umístěte zařízení na pevný a rovný povrch. Pokud není zařízení ve vodorovné poloze, upravte nožičky příslušným způsobem.
- **Zamezte umístění:**
 - vedle topení, sporáku, na přímé sluneční světlo nebo jiné zdroje tepla;
 - v místech s vysokou vlhkostí (např. venku, v koupelně), jelikož může dojít ke korozi kovových částí zařízení;
 - poblíž těkavých nebo hořlavých materiálů (např. plyn, benzín, alkohol, barva, atd.) v místnostech se špatnou cirkulací vzduchu (např. garáže).
 - Nevystavujte zařízení povětrnostním podmínkám.

Montáž dveřní rukojeti



Sejměte krytky na vnější straně dveří a připevněte rukojeť tak, že zašroubujete dodané šrouby do příslušných děr. Na šrouby připevněte dodané krytky.

Elektrické připojení

⚠ VÝSTRAHA:

- Připojení na elektrickou síť musí být v souladu s místními normami a nařízeními.
- Při nesprávném připojení může dojít k **elektrickému šoku!**
- Neupravujte zástrčku zařízení. Pokud zástrčka neodpovídá zdířce, přenechejte připojení správné zástrčky autorizovanému odborníkovi.
- Je nutné zajistit přístupnost zástrčky, aby bylo možné v případě nouze zařízení odpojit od elektrické sítě.

⚠ POZOR:

V případě odpojení nebo selhání napájení:

- Vyčkejte cca. 5 minut, než zařízení znovu zapnete.
- Zkontrolujte provozní nastavení.

- Přesvědčte se, zda napětí ve vaší síti odpovídá technickým údajům uvedeným na zařízení. Technické údaje jsou uvedeny na štítku.
- Napájecí kabel zapojte do správně nainstalované a uzemněné zásuvky.
- Pokud není zástrčka po montáži přístupná, je nutné zajistit dostupnost příslušného zařízení pro odpojení, aby bylo zajištěno splnění příslušných bezpečnostních nařízeních.

Obrácení otevírání dveří

Je-li třeba, je možné panty dveří přemístit z pravé strany (základní nastavení) na levou stranu.

⚠ VÝSTRAHA:

Při výměně zarážek dveří je nutné zařízení odpojit od napájení. Vždy nejprve odpojte zařízení odpojte přístroj od přívodu elektrické energie.

ℹ POZNÁMKA:

- Při montáži požádejte další osobu o pomoc.
- *Je možné, že budete potřebovat:* šroubový klíč, křížový šroubovák a tenký šroubovák.

- Sejměte krytky na horním kryt. Uvolněte šrouby vespod a sejměte horní kryt.

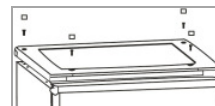

- Přesuňte krytky zařízení na druhou stranu.

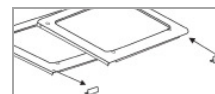

- Odmontujte horní pant dveří. Mírně otevřete dveře



zařízení a zvedněte je, čímž dveře vysadíte ze spodního pantu.

- Sejměte falešnou krytku (B) a vložte dodanou falešnou krytku (A). Bezpečným způsobem položte dveře zařízení stranou.



i POZNÁMKA:

Falešnou krytku (B) si ponechte pro případ opětovného obrácení otevírání dveří.

- Mírně nakloňte zařízení dozadu a zablokujte jej v této poloze. Odšroubujte nožičky.

Sejměte konzolu nožičky a spodní pant dveří.

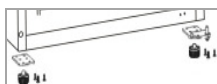

- Po odšroubování pantu dveří jej připevněte na opačnou stranu zařízení Stejně tak přemístěte a upevněte konzolu nožičky. Příslušným způsobem zašroubujte nožičky.



- Vraťte zařízení do svislé polohy. Nasad'te dveře zařízení na pant a zafixujte jej v požadované poloze.

- Po odšroubování horního pantu dveří jej přemístěte na opačnou stranu zařízení.

Čep pantu vložte od dveří zařízení a utáhněte pant.



- Znovu nasad'te dveře zařízení, které jste na začátku odmontovali. Utáhněte šrouby a nasad'te kryty šroubů.
- Zkontrolujte, zda jsou dveře v optimální vertikální i horizontální poloze, aby bylo zajištěno hladké otevírání a zavírání dveří.
- Odmontujte rukojeť dveří a přimontujte ji na druhou opačnou vnější stranu dveří. Řiďte se pokyny v kapitole „Montáž rukojeti dveří“. Na otevřené otvory na druhé straně vnějších dveří připevněte krytky.

Spuštění / provoz

Před prvním použitím

△ POZOR:

Po převozu nechte zařízení stát ve svislé poloze po dobu alespoň 4 hodin, teprve poté jej připojte k napájení. V opačném případě může dojít k selhání chladicího systému a následně pak celého zařízení.

Vyčistěte vnitřní část zařízení, včetně veškerého příslušenství. Řiďte se pokyny uvedenými v kapitole “Údržba a čištění”.

Spuštění zařízení

- Připojte zařízení k napájení.
- Nastavte teplotu. Viz následující kapitola „Nastavení“.

Nastavení

Nastavení [0] znamená, že zařízení je ve vypnutém stavu. Knoflíkem kontroly teploty otáčejte po směru hodinových ručiček, nastavení začíná na tomto nastavení; zařízení se automaticky zapne.

Úrovně nastavení [1–7] představují různé nastavení vnitřní teploty.

<i>Nastavení 0</i>	<i>Nastavení 1</i>	<i>Nastavení 7</i>
<i>Vypnutý stav</i>	<i>Nejnižší nastavení</i>	<i>Nejvyšší nastavení</i>
	<i>(nejvyšší vnitřní teplota)</i>	<i>(nejnižší vnitřní teplota)</i>

Berte na vědomí, že teplota se mění v závislosti na okolní teplotě, četnosti otevírání dveří a množství potravin v zařízení.

Během uvedení do provozu otočte knoflíkem kontroly teploty na nejvyšší hodnotu, dokud zařízení nedosáhne požadované provozní teploty. Poté doporučujeme snížit nastavení na střední úroveň; po tomto kroku by mělo být nastavení teploty snadnější.

Vnitřní osvětlení

Po otevření dveří zařízení se automaticky zapne vnitřní osvětlení.

Skladování potravin

i POZNÁMKA: Doporučení!

Pro zaručení dostatečně nízké teploty zařízení několikrát zapněte před uskladněním potravin.

△ POZOR:

Dbejte pokynům pro skladování na obalu jednotlivých výrobků.

Za účelem zamezení vysušení nebo rozšíření zápachu na ostatní potraviny je vždy uchovávejte přikryté nebo v obalu. Potraviny můžete zabalit například do

- Polyetylenových sáčků nebo fólie
- Speciálních plastových obalů s elastickým páskem
- Plastové mísy s víkem
- Hliníkové fólie

Doporučení

- Čerstvé a zabalené položky skladujte na skleněných policích, čerstvé ovoce a zeleninu skladujte v šuplíku na zeleninu.
- Lahve umístěte do stojanu ve dveřích.
- Cirkulaci vzduchu vzniknou klimatické zóny.
 - Nejchladnější zóna se nachází v zadní dolní části chladničky. Tato zóna se doporučuje pro uchovávání potravin jako jsou ryby, uzeniny a maso.
 - Nejteplejší zóna se nachází v přední horní části chladničky. Tato zóna je vhodná pro skladování například sýrů a másla.
- Teplé potraviny nechte nejprve vystydnout.

Zvuky při provozu

Typ zvuku	Příčina
Bručení	Kompresor je v chodu
Zvuky kapaliny	Cirkulace chladící kapaliny
Kliknutí	Kontrola teploty zapíná a vypíná kompresor
Podezřelé zvuky	Police nebo chladící cívky vibrují

Vypnutí

Zařízení vypnete otočením knoflíku kontroly teploty na stav vypnutí.

Pokud je/bude zařízení mimo provoz po dlouhou dobu:

- Vyměte obsah zařízení.
- Odpojte zařízení od napájení.
- Zařízení pečlivě vyčistěte (viz „Údržba a čištění“).
- Nechte dveře zařízení otevřené pro zamezení tvorby nepříjemných zápachů.

Doporučení pro úsporu energie

- Není-li zařízení používání, odpojte jej od napájení.
- Zařízení neumísťujte poblíž sporáků, topení nebo jiných zdrojů tepla. V případě vyšší okolní teploty poběží kompresor častěji a po delší dobu.
- Na zadní a bočních stranách zajistěte dostatečnou ventilaci. Nikdy neumísťujte předměty k ventilačním otvorům.
- Teplá jídla nechte před umístěním do zařízení vychladnout.
- Nenastavujte teplotu na nižší než potřebnou hodnotu.
- Nenechávejte dveře zbytečně otevřené.
- Zařízení pravidelně odmrazujte.
- Těsnění zařízení musí být v perfektním stavu, jinak nebude docházet ke správnému zavření dveří.

Údržba a čištění

△ VÝSTRAHA:

- Před čištěním a uživatelskou údržbou vždy zařízení nejprve vypněte a odpojte od napájení.
- Zařízení nečistěte pomocí parních čističů; může dojít k vniknutí vlhkosti do elektrických součástí.
Nebezpečí úrazu elektrickým proudem! Horká pára může způsobit poškození plastových součástí.
- Před opětovným zapnutím musí být zařízení vyschlé.

△ POZOR:

- Nepoužívejte drátěný kartáč nebo jiné ostré, abrazivní předměty.
- Nepoužívejte žádné kyselinové či abrazivní čisticí prostředky.
- Nepoškozujte chladicí okruh.

Čištění zařízení včetně vnitřku

- Vodou a jemným čisticím prostředkem pravidelně čistěte vnitřní a vnější povrchy zařízení, příslušenství a těsnění dveří.
- Vyměňte veškerý obsah zařízení a uložte jej na chladné místo.
- Pomocí například čističe potrubí opatrně vyčistěte kanálek s rozmrazenou vodou.
- Po řádném vyschnutí můžete zařízení opět uvést do provozu.

Odmrazení

Zařízení je vybaveno systémem automatického odmrazování. Během odmrazování stékají kapky vody do zadní části chladicí komory. Rozmrzlá voda protéká kanálem, kde je sváděna do nádoby na kompresoru, kde dochází k vypařování.

Zajistěte, aby nebyl kanálek ucpaný. Stav, kdy se na zadní straně vnitřní části tvoří led, je normální.

Výměna žárovky

Technické údaje: 220 - 240 V, max. 15 W

- Uvolněte šroub na krytu osvětlení a směrem dozadu otevřete kryt.
- Vyměňte vadnou žárovku.
- Znovu připevněte kryt osvětlení a utáhněte šroub.
- Znovu připojte zařízení k napájení a uveďte jej do provozu.

Odstraňování závad

Před kontaktováním autorizovaného odborníka

Problém	Příčina / Úkon
Zařízení nefunguje nebo nefunguje správně	- Připojte zástrčku správným způsobem nebo zkontrolujte jističe. - Zkontrolujte nastavení teploty. - Zkontrolujte okolní teplotu. - Odstraňte předměty u ventilačních otvorů, mějte zařízení ve volném prostoru.
Skladované potraviny jsou příliš teplé	- Zkontrolujte nastavení teploty. - Zařízení otevírejte pouze je-li to nutné. - Zkontrolujte umístění.
Zařízení za chodu vydává hlasité zvuky	- Zkontrolujte umístění zařízení. - Viz kapitola „Zvuky při provozu“.
Ve spodní části zařízení se nachází voda	- Zkontrolujte nastavení teploty. - Vyčistěte kanálek/otvor odvodu vody.
Vnitřní osvětlení nefunguje	- Připojte zástrčku správným způsobem nebo zkontrolujte jističe. - Viz kapitola „Výměna žárovky“.
Voda na vnějším povrchu.	Při vysoké okolní vlhkosti může dojít ke kondenzaci vody na vnějším povrchu zařízení. Nejedná se o poruchu!

! POZNÁMKA:

Pokud potíže přetrvávají i po provedení výše uvedených kroků, kontaktujte vašeho prodejce nebo autorizovaného technika.

Technické údaje

Elektrické připojení.....

Napětí sítě:220-240 V~

Kmitočet sítě:50 Hz

Spotřeba elektrické energie:75 W

Rozměry V x Š x H / Váha.....

Velikost zařízení:144,0 x 55,5 x 55,0 cm

Čistá hmotnost:přibližně 40,0 kg

Právo provádět v průběhu neustálého vývoje produktu technické změny a změny designu zůstává i nadále vyhrazeno.



Likvidace

Význam symbolu “odpadkového koše”

Pečujte o naše životní prostředí; nelikvidujte elektrické přístroje společně s domácím odpadem.

Vraťte, prosím, jakýkoliv elektrický spotřebič, který již nebudete používat, do sběren, které se zabývají jejich likvidací.

Pomůžete tím zabránit negativním vlivům nesprávné likvidace na životní prostředí a lidské zdraví.

Přispějete k recyklaci a ostatních formám opětovného použití elektrických a elektronických zařízení.

Informace týkající se míst, kde lze taková zařízení zlikvidovat, lze získat na místním úřadě.

VÝSTRAHA:

Pokud zařízení likvidujete nebo vyřazujete z provozu, odstraňte nebo odpojte jakékoli aretace.

Datový list výrobku pro domácí chladničky/mrazničky podle Nařízení (EU) č. 1060/2010

Značka	BOMANN	
Model	VS 3171	
Kategorie ¹⁾	1	
Třída energetické účinnosti ²⁾	A++	
Roční spotřeba elektrické energie ³⁾	kWh/a	103
Celkový objem chlazení:	l	245
- z toho studená část	l	-
- z toho část pro víno	l	-
- z toho vinotéka	l	-
- z toho část pro čerstvé potraviny	l	245
Celkový objem mrazení:	l	-
Počet hvězdiček ⁴⁾	-	
Zamýšlená teplota ostatních částí	-	
Nejnižší teplota skladování v části pro víno	-	
Bez mrazu	-	
Doba zvýšení teploty	h	-
Kapacita mrazení	kg / 24 h	-
Klimatická třída ⁵⁾	N/ST/T	
Hlučnost	dB(A) re1 pW	40
Vestavěné	-	
Zařízení pro skladování vína	-	

1) Kategorie: 1 = Lednice s jedním nebo více úložnými prostory pro čerstvé potraviny, 2 = Chladicí vinotéka, zařízení pro skladování vína, 3 = Chladnička a lednice s 0hvězdičkovým úložným prostorem, 4 = Lednice s jednohvězdičkovým úložným prostorem, 5 = Lednice s dvouhvězdičkovým úložným prostorem, 6 = Lednice s tříhvězdičkovým úložným prostorem, 7 = Lednice s mrazničkou, 8 = Samostatná mraznička, 9 = Pultová mraznička, 10 = Víceúčelové a jiné chladicí zařízení

2) A+++ (nejvyšší efektivita) až G (nejnižší efektivita)

3) Roční spotřeba elektrické energie „XYZ“ za rok je založena na standardních výsledcích 24hodinového testu. Skutečná spotřeba energie závisí na použití a umístění zařízení.

4)* = úložný prostor: úložný prostor pro zmrazené potraviny, ve kterém teplota nepřesahuje -6 °C

** = úložný prostor: úložný prostor pro zmrazené potraviny, ve kterém teplota nepřesahuje -12 °C

*** = úložný prostor: úložný prostor pro zmrazené potraviny, ve kterém teplota nepřesahuje -18 °C

*(***) = úložný prostor pro zmrazené potraviny, ve kterém teplota nepřesahuje -18 °C a minimální kapacita mrazení dosahuje 24 h

5) Klimatická třída SN: okolní teplota od +10 °C do +32 °C

Klimatická třída N: okolní teplota od +16 °C do +32 °C

Klimatická třída ST: okolní teplota od +16 °C do +38 °C

Klimatická třída T: okolní teplota od +16 °C do +43 °C

Toto zařízení bylo testováno v souladu se všemi příslušnými současnými směrnici ES, jako jsou elektromagnetická kompatibilita a směrnice o nízkém napětí, a je vyrobeno podle nejnovějších bezpečnostních nařízení.

Inleiding

Bedankt voor het kiezen van ons product. We hopen dat u veel plezier aan het gebruik van het apparaat zult beleven.

Symbolen in deze gebruiksaanwijzing

Belangrijke aanwijzingen voor uw veiligheid zijn speciaal gekenmerkt. Neem deze aanwijzingen strikt in acht om ongevallen en schade aan het apparaat te vermijden.

WAARSCHUWING:

Dit waarschuwt u voor gevaren voor uw gezondheid en geeft mogelijke letselrisico's aan.

LET OP:

Dit verwijst naar mogelijke gevaren voor het apparaat of andere objecten.

i OPMERKING: Dit markeert tips en informatie.

Algemene opmerkingen

Lees de gebruiksaanwijzing zorgvuldig door alvorens het apparaat in werking te stellen en bewaar de instructies inclusief de garantie en het aankoopbewijs. Als u dit apparaat aan derden doorgeeft, geef dan ook de gebruiksaanwijzing door.

i OPMERKING:

De afbeeldingen in deze gebruiksaanwijzing kunnen van het originele apparaat afwijken.

- Gebruik het apparaat uitsluitend privé en uitsluitend voor de voorgeschreven toepassing.

Dit apparaat is niet geschikt voor commercieel gebruik.

- Dit apparaat mag alleen gebruikt worden zoals beschreven in de handleiding. Gebruik het apparaat niet voor andere doeleinden. Elk ander gebruik is niet bedoeld en kan tot schade of persoonlijk letsel leiden.
- Gebruik het apparaat niet buitenshuis. Houd het uit de buurt van warmtebronnen, direct zonlicht en vochtigheid.
- Schakel het apparaat uit en trek de stekker (trek aan de stekker zelf, niet aan het snoer) uit het stopcontact of verwijder de zekering wanneer niet in gebruik, voor het reinigen, onderhoudswerkzaamheden door de gebruiker of tijdens storing.
- Het apparaat en indien nodig het netsnoer moeten regelmatig op tekenen van schade worden gecontroleerd. Als schade wordt geconstateerd mag het apparaat niet worden gebruikt.
- Om veiligheidsredenen zijn aanpassingen of wijzigingen van het apparaat verboden.
- Met het oog op de veiligheid van uw kinderen, houd alle verpakkingen (plastic zakken, dozen, polystyreen enz.) buiten hun bereik.

WAARSCHUWING:

Laat kleine kinderen niet met de folie spelen. Er is **verstikkingsgevaar!**

Bijzondere veiligheidsinstructies voor dit apparaat

- Dit apparaat is bedoeld om in huishoudelijke en soortgelijke toepassingen te worden gebruikt zoals:
 - keukenpersoneel in winkels, kantoren en andere werkomgevingen;

- woonboerderijen en door klanten in hotels, motels en andere type residentiële omgevingen;
- bed & breakfast gelegenheden;
- catering en soortgelijke niet-commerciële toepassingen.

 **WAARSCHUWING:**

- Voorkom dat de ventilatieopeningen in het apparaat of binnenkant geblokkeerd worden.
- Gebruik geen mechanische apparaten of andere middelen om het ontdooiproces te versnellen (indien nodig), behalve die in deze handleiding (afhankelijk van het model inclusief de leveringsomvang) zijn beschreven.
- Voorkom dat het koelcircuit wordt beschadigd.
- Gebruik geen elektrische apparaten in het apparaat.
- Bewaar geen explosieve stoffen zoals spuitbussen met ontvlambaar drijfgas in het apparaat.
- Dit apparaat kan worden gebruikt door **kinderen** vanaf 8 jaar en ouder en personen met verminderde lichamelijke, zintuiglijke of geestelijke vermogens, of die gebrek aan ervaring of kennis hebben, mits onder toezicht of voorzien zijn van aanwijzingen ten aanzien van **het gebruik van het apparaat** en de gevaren begrijpen die kunnen ontstaan.
- **Kinderen** mogen niet met het apparaat spelen.
- Reiniging en **onderhoud door de gebruiker** mogen niet door **kinderen** worden verricht, tenzij ze ouder dan 8 jaar zijn en begeleid worden.
- Probeer het apparaat niet zelf te repareren. Neem altijd contact op met een erkende monteur. Om blootstelling aan gevaar te voorkomen, laat een defecte kabel altijd alleen door de fabrikant, door onze

klantendienst of door een gekwalificeerd persoon met hetzelfde type kabel vervangen.

- Gebruik de beschikbare inzamelpunten voor elektrische apparatuur voor de verwijdering van het apparaat.

Koelvloeistof

⚠ WAARSCHUWING:

Het koelcircuit van dit apparaat bevat het koelmiddel isobutaan (R600a), een natuurlijk gas dat brandbaar en zeer milieuvriendelijk is. Zorg ervoor dat geen enkel deel van het koelcircuit beschadigd raakt tijdens het transport en de installatie van het apparaat.

Als het koelcircuit beschadigd is:

- vermijd eventuele open vlammen of ontstekingsbronnen,
- haal de stekker uit het stopcontact,
- ventileer de ruimte grondig waarin het apparaat zich bevindt.
- neem contact op met een erkende technicus.

Transport en verpakking

Het apparaat vervoeren

Vervoer het apparaat indien mogelijk alleen verticaal. Anders is het absoluut noodzakelijk om het apparaat vóór de installatie "Voorafgaand aan het eerste gebruik" een paar uur rechtop te laten staan. Bescherm het apparaat tijdens transport tegen weersinvloeden.

i OPMERKING:

Het apparaat heeft wielen die het transport en de installatie van het apparaat vergemakkelijken. Kantel het apparaat een beetje naar achteren en verplaats het voorzichtig.

Het apparaat uitpakken

- Haal het apparaat uit de verpakking.
- Verwijder alle verpakkingsmaterialen zoals folies, vulmaterialen en kartonverpakking.
- Controleer het apparaat op transportschade om mogelijk gevaar te voorkomen.
- In geval van schade, zet het apparaat niet aan. Neem contact op met uw distributeur.

⚠ LET OP: Transportbescherming!

Verwijder de folie van de zijkant van het apparaat.

i OPMERKING:

Er is eventueel wat productieresidu of stof op het apparaat te vinden. We raden aan om het apparaat te reinigen volgens paragraaf "Reiniging en onderhoud".

Inrichting van het apparaat

Overzicht van het apparaat

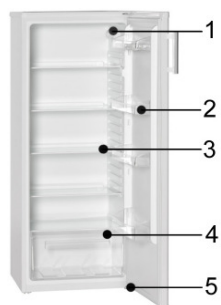

- 1 Temperatuurregeling/binnenverlichting
- 2 Deurvakken
- 3 In hoogte verstelbare glasplaten
- 4 Groentelade met glazen deksel

- 5 Verstelbare voetjes aan de voorzijde/wielen aan de achterzijde

Leveringsomvang

4 x in hoogte verstelbare glasplaten, 1 x groentelade met glazen deksel, 4 x deurvakken (incl. metalen

stang voor flessenhouder), 2 x eierrekje, voor montage aan de deurgreep: deurgreep inclusief bevestigingsschroeven met doppen, voor het omkeren van de deur: blinddop (A)

Installatie

Voorwaarden voor de installatielocatie

- Voldoende ventilatie rondom het apparaat is noodzakelijk om hitte af te voeren en efficiënte koeling te verzekeren bij laag stroomverbruik. Er is moet voldoende ruimte beschikbaar zijn.
 - De vrije ruimte aan de achterkant en de zijkant van het apparaat moet ca. 5 cm zijn;
 - Plaats het apparaat zodanig dat de deur van het apparaat onbelemmerd geopend kan worden.
- Installeer alleen op een plaats met een omgevingstemperatuur die geschikt is voor de klimaatklasse van het apparaat. Raadpleeg hoofdstuk “Technische gegevens” of het vermogenslabel aan de binnenkant of de achterkant van het apparaat voor informatie over de klimaatklasse.
- Plaats het apparaat op een stabiele en veilige ondergrond. Als het apparaat niet horizontaal staat, verstel dan de poten dienovereenkomstig.
- **Vermijd de installatie:**
 - in de buurt van verwarmingstoestellen, naast een oven, in direct zonlicht of in de buurt van andere warmtebronnen;
 - op locaties met een hoge vochtigheidsgraad (bijvoorbeeld buitenshuis, badkamer), omdat metalen onderdelen onder dergelijke omstandigheden gevoelig zijn voor corrosie.
 - in de buurt van vluchtige of brandbare stoffen (bijvoorbeeld gas, brandstof, alcohol, verf, enz.) of in ruimtes met slechte luchtcirculatie (bijvoorbeeld garages).

- Stel het apparaat niet bloot aan weersinvloeden.

Het monteren van de deurgreep



Verwijder de afdekkappen aan de buitenkant van de deur en draai de handgreep met de meegeleverde schroeven vast in de onderliggende gaten. Plaats de meegeleverde schroefdoppen.

Elektrische aansluiting

⚠ WAARSCHUWING:

- De installatie op het lichtnet moet aan de lokale normen en voorschriften voldoen.
- Een verkeerde aansluiting kan tot een **elektrische schok** leiden!
- Pas de stekker van het apparaat niet aan. Als de stekker niet goed op het stopcontact past, laat dan een gekwalificeerde elektricien een goed stopcontact installeren.
- De bereikbaarheid van de stekker moet worden verzekerd om in een noodgeval het toestel van het stopcontact los te koppelen.

⚠ LET OP:

In geval het apparaat van het lichtnet wordt losgekoppeld of bij stroomuitval:

- Wacht 5 minuten voordat u het apparaat weer in gebruik neemt.
- Controleer de instellingen voor het gebruik.
- Controleer of de elektrische specificaties van uw stroomvoorziening overeenkomen met de specificaties van het apparaat. De specificaties staan op het typeplaatje vermeld.
- Steek de stekker in een correct geïnstalleerd en geaard stopcontact.
- Als de stekker na de installatie niet vrij toegankelijk is, moet er een geschikte

stroomonderbreker aanwezig zijn om te voldoen aan de relevante veiligheidsvoorschriften.

De openingsrichting van de deur omkeren

De openingsrichting van de deur kan indien nodig van rechts (geleverde situatie) naar links worden veranderd.

⚠ WAARSCHUWING:

Bij het terugplaatsen van de deurvangers moet het apparaat van het lichtnet worden losgekoppeld. Haal altijd eerst de stekker van het apparaat uit het stopcontact.

i OPMERKING:

- Vraag bij het monteren een andere persoon om te helpen.
- *U hebt waarschijnlijk nodig:* schroefsleutel, kruiskopschroevendraaier en een platte schroevendraaier.

- Verwijder de afdekdoppen op de bovenkap. Draai de schroeven eronder los en verwijder de bovenkap.

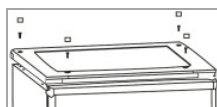

- Verplaats de blinddop van de deksel naar de andere kant.

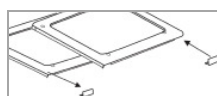

- Demonteer het bovenste deurscharnier. Open de deur een beetje en til deze uit het onderste deurscharnier.



- Verwijder de blinddop (B) en plaats de meegeleverde blind dop (A). Leg de deur veilig opzij.



i OPMERKING:

Bewaar de blinddop (B) als u de openingsrichting van de deur weer wilt veranderen.

- Kantel het apparaat iets naar achteren en blokkeer deze in deze positie. Draai de voetjes los.

Demonteer de voetsteun en het onderste deurscharnier.

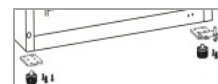

- Bevestig het deurscharnier aan de andere zijde van het apparaat, nadat u de scharnierpen hebt losgeschroefd en van de andere scharnierzijde weer gebruikt.

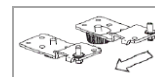

Verplaats en bevestig ook de voetsteun. Draai de voeten dienovereenkomstig in.

- Zet het apparaat rechtop. Plaats de deur van het apparaat op de scharnierpen en zet deze vast in de juiste positie.

- Verplaats het bovenste deurscharnier naar de andere apparat kant, nadat u de scharnierpen hebt losgeschroefd en van de andere scharnierzijde weer gebruikt. Plaats de scharnierpen in het gat van de deur en draai het scharnier vast.



- Plaats the deksel van het apparaat die u aan het begin hebt verwijderd. Draai de schroeven vast en plaats de schroefdoppen.
- Controleer of de deur verticaal en horizontaal optimaal is uitgelijnd, zodat het soepel openen en sluiten van de deur gegarandeerd is.
- Demonteer de deurgreep en bevestig deze aan de andere buitenzijde van de deur. Raadpleeg de instructies in “Het monteren van de deurgreep”. Plaats de afdekdoppen op de openingen van de andere buitenzijde van de deur.

Inbedrijfstelling/Werking

Voorafgaand aan het eerste gebruik

⚠ LET OP:

Na transport moet het apparaat ongeveer 4 uur rechtop staan voordat deze op het stopcontact wordt aangesloten. Het niet in acht nemen kan tot storing van het koelsysteem en defect raken van het apparaat leiden.

Reinig de binnenkant van het apparaat en alle accessoires. Raadpleeg de instructies die wij in het hoofdstuk "Reiniging en onderhoud" hebben opgenomen.

Het apparaat starten

- Sluit het apparaat op het stopcontact aan.
- Bedien de temperatuurregeling. Zie ook de volgende paragraaf "Instellingen".

Instellingen

Stand [0] betekent dat het apparaat uit staat. Draai de temperatuurregelaar vanuit deze stand rechtsom en het apparaat schakelt automatisch in.

De vermogensniveaus [1-7] regelen de verschillende waarden van de binnentemperatuur.

<i>Instelling 0</i>	<i>Instelling 1</i>	<i>Instelling 7</i>
<i>Uitgeschakeld</i>	<i>Laagste instelling (warmste binnentemperatuur)</i>	<i>Hoogste instelling (koudste binnentemperatuur)</i>

Houd er rekening mee dat de temperatuur zal veranderen afhankelijk van de omgevingstemperatuur, de frequentie waarmee de deur wordt geopend en de hoeveelheid voedsel in het apparaat.

Stel de temperatuurregelaar voor de eerste ingebruikname eerst in op het hoogste niveau totdat het apparaat de gewenste bedrijfstemperatuur heeft bereikt. Het wordt aanbevolen om daarna terug te zetten op een gemiddeld niveau; de temperatuur kan op een ander moment eenvoudig worden aangepast.

Interieurlicht

De binnenverlichting gaat automatisch branden wanneer u de deur van het apparaat opent.

Voedsel bewaren

i OPMERKING: Aanbeveling!

Om de temperatuur laag genoeg te houden, laat u het apparaat een paar keer voorcoelen voordat u er voedsel in legt.

△ LET OP:

Houd altijd rekening met de bewaarinstructies op de verkoopverpakking.

Bewaar voedsel altijd afgedekt of verpakt om uitdroging en geur- of smaakoverdracht op andere levensmiddelen te voorkomen. U kunt het voedsel verpakken met b.v.

- Polyethyleen plasticzakken of folie
- Plastic kom met deksel
- Speciale plastic deksels met elastische strip
- Aluminium folie

Aanbevelingen

- Bewaar vers verpakte goederen op de glasplaten, vers fruit en groenten in de groentelade.
- Plaats flessen in de deurvakken.
- Door de luchtcirculatie ontstaan verschillende klimaatzones.
 - De koudste zone bevindt zich aan de achterkant en het onderste gedeelte van de koelkast. Aanbevolen voor het bewaren van voedsel zoals vis, worst en vlees.
 - De warmste zone bevindt zich bij de deur en het bovenste gedeelte van de koelkast. Geschikt voor het bewaren van bijvoorbeeld kaas en boter.
- Laat eerst het warme voedsel afkoelen.

Geluid tijdens werking

Soort geluid	Mogelijke oorzaken
Ruisen	Compressor in bedrijf
Geluid van vloeistof	Circulatie van het koelmiddel

Soort geluid	Mogelijke oorzaken
Klikkend geluid	De temperatuurregeling schakelt de compressor in of uit
Storende geluiden	Trillen van de platen of koelspiralen

Uitschakelen

Om het apparaat uit te schakelen, zet u de temperatuurregelaar in de uit-stand.

Wanneer het apparaat voor lange periodes niet wordt gebruikt:

- Verwijder de inhoud van het apparaat.
- Haal de stekker uit het stopcontact.
- Reinig het apparaat grondig (zie "Reiniging en onderhoud").
- Laat de deur van het apparaat open om onaangename geuren te voorkomen.

Tips voor energiebesparing

- Haal de stekker van het apparaat uit het stopcontact als deze niet in gebruik is.
- Installeer het apparaat niet in de buurt van fornuizen, verwarming of andere warmtebronnen. Bij hoge omgevingstemperaturen zal de ventilator vaker en langer draaien.
- Zorg voor voldoende ventilatie aan de onder- en achterkant van het apparaat. Blokkeer nooit de ventilatieopeningen.
- Laat warme gerechten afkoelen voordat u deze in het apparaat legt.
- Stel de temperatuur niet kouder in dan noodzakelijk.
- Open de deur niet langer dan nodig is.
- Het apparaat moet regelmatig worden ontdooid.
- De afdichting van de deur moet volledig intact zijn, zodat de deur goed sluit.

Reinigen en onderhoud

⚠ WAARSCHUWING:

- Schakel vóór reiniging en onderhoud het apparaat altijd uit en haal de stekker uit het stopcontact.
- Gebruik geen stoomreinigers om het apparaat te reinigen, vocht kan bij de elektrische componenten terechtkomen. **Risico van een elektrische schok!** Hete stoom kan de plastic onderdelen beschadigen.
- Het apparaat moet droog zijn voordat u het opnieuw inschakelt.

⚠ LET OP:

- Gebruik geen draadborstels of andere scherpe, schurende materialen.
- Gebruik geen scherpe of schurende reinigingsmiddelen
- Voorkom dat het koelcircuit wordt beschadigd.

Het apparaat en de binnenkant reinigen

- Reinig de binnenkant van het apparaat, de buitenoppervlakken, de accessoires en de deurafdichting met warm water en een mild reinigingsmiddel.
- Verwijder hiervoor de inhoud van het apparaat en bewaar het op een koele plaats.
- Reinig de goot/opening van de condenswaterafvoer zorgvuldig met bijvoorbeeld een pijpreiniger.
- Nadat alles grondig gedroogd is, kunt u het apparaat opnieuw inschakelen.

Ontdooien

Het apparaat heeft een automatisch ontdooisysteem. Tijdens het ontdooien wordt het water aan de achterkant van de koelruimte afgevoerd. Het condenswater dat door een goot loopt, wordt in een opvangbak op de compressor opgevangen waar het zal verdampen.

Zorg ervoor dat de condenswaterafvoer niet verstopt raakt. Een lichte ijsvorming aan de achterwand van de binnenkant tijdens de werking is normaal.

Lamp vervangen

Specificatie: 220 -240 V~, max. 15 W

- Draai de schroef van het lampdeksel los en verwijder het deksel naar achteren.
- Vervang de kapotte lamp.
- Plaats het lampdeksel terug en draai de schroef vast.
- Sluit het apparaat opnieuw aan en schakel het opnieuw in.

Probleemoplossing

Voordat u contact opneemt met een geautoriseerde specialist

Probleem	Oorzaak/Actie
Het apparaat werkt niet of werkt niet goed	<ul style="list-style-type: none"> - Steek de stekker in het stopcontact of controleer de zekering. - Controleer de temperatuurstelling. - Controleer de omgevingstemperatuur. - Reinig de ventilatieopeningen, zorg voor voldoende ruimte rondom het apparaat.
Opgeslagen voedsel is te warm	<ul style="list-style-type: none"> - Controleer de temperatuurstelling. - Open de deur alleen zolang dat nodig is. - Controleer de locatie.
Hard geluid tijdens gebruik	<ul style="list-style-type: none"> - Controleer de stand van het apparaat. - Zie paragraaf "Geluid tijdens werking".
Water op de bodem van het apparaat	<ul style="list-style-type: none"> - Controleer de temperatuurstelling. - Reinig de goot/opening van de condenswaterafvoer.
Binnenverlichting werkt niet	<ul style="list-style-type: none"> - Steek de stekker in het stopcontact of controleer de zekering. - Zie paragraaf "Lamp vervangen".
Water aan de buitenkant.	Op dagen met hoge vochtigheid kan condensatie op de buitenkant van het apparaat optreden. Geen storing!

i OPMERKING:

Als een probleem na het volgen van de bovenstaande stappen blijft bestaan, neem dan contact op met uw verkoper of een erkende technicus.

Technische gegevens

Elektrische aansluiting	
Netspanning:	220-240 V~
Netfrequentie:	50 Hz
Opgenomen vermogen:	75 W
Afmetingen H x B x L / Gewicht	
Afmeting van het apparaat:....	144.0 x 55.5 x 55.0 cm
Netto gewicht:	ca. 40.0 kg

Wij behouden ons het recht voor om in de loop van onze voortdurende productontwikkeling, technische en ontwerpwijzigingen aan te brengen.



Verwijdering

Betekenis van het symbool “Vuilnisbak”

Bescherm het milieu; gooi geen elektrische apparatuur bij het huishoudelijk afval.

Maak voor het afvoeren van elektrische apparaten gebruik van de voorgeschreven verzamelpunten en geef daar de elektrische apparaten af die u niet meer gebruikt.

Daardoor helpt u de potentiële effecten te voorkomen die een verkeerde afvoer op het milieu en de menselijke gezondheid kunnen hebben.

Dit zal bijdragen aan de recycling en andere vormen van hergebruik van elektrische en elektronische apparatuur.

Informatie over waar deze kan worden afgevoerd kan bij uw gemeente worden verkregen.

WAARSCHUWING:

Verwijder of stel bestaande snel- en boutvergrendelingen buiten werking, als u het apparaat buiten bedrijf stelt of deze afvoert.

Productgegevensblad voor huishoudelijke koelkasten/diepvriezers volgens regelgeving (EU) nr. 1060/2010

Merk	BOMANN	
Model	VS 3171	
Categorie¹⁾	1	
Energie-efficiëntieklasse ²⁾	A++	
Jaarlijkse energieverbruik ³⁾	kWh/a	103
Nettocapaciteit koeling totaal	l	245
- daarvan koelvak	l	-
- daarvan wijnvak	l	-
- daarvan keldervak	l	-
- daarvan opbergvak voor vers voedsel	l	245
Netto totale vriescapaciteit	l	-
Steraanduiding ⁴⁾	-	
Ontwerptemperatuur van andere vakken	-	
De koudste opslagtemperatuur van de wijnvak	-	
Vorstvrij	-	
Stijgtijd van de temperatuur	h	-
Bevriezing capaciteit	kg / 24u	-
Klimaatklasse ⁵⁾	N/ST/T	
Geluidsniveau	dB(A) re1 pW	40
Ingebouwd	-	
Wijnbewaarplaat	-	

- 1) Categorie: 1 = Koelkast met één of meer opslagcompartimenten voor vers voedsel, 2 = Koelkastkelder, kelder en wijn opslagapparaten, 3 = Koelkast-chiller en koelkast met een 0-ster compartiment, 4 = Koelkast met een één-ster compartiment, 5 = Koelkast met een tweesterren compartiment, 6 = Koelkast met een driesterren compartiment, 7 = Koelkast-vriezer, 8 = Rechtop staande vriezer, 9 = Vrieskist, 10 = Multifunctionele en andere koelkasten
- 2) A+++ (hoogste efficiëntie) tot G (laagste efficiëntie).
- 3) Jaarlijkse energieverbruik XYZ kWh per jaar op basis van standaard testresultaten gedurende 24 uur. Werkelijke energieverbruik zal afhangen van hoe het toestel wordt gebruikt en waar het is geplaatst.
- 4)* = compartiment: een vriesruimte waarin de temperatuur niet warmer dan -6°C is.
 ** = compartiment: een vriesruimte waarin de temperatuur niet warmer dan -12°C is.
 *** = compartiment: een vriesruimte waarin de temperatuur niet warmer dan -18°C is.
 *(***) = een vriesruimte waarin de temperatuur niet warmer dan -18°C en een minimum vriescapaciteit in 24 u
- 5) Klimaatklasse SN: omgevingstemperatuur van +10°C tot +32°C.
 Klimaatklasse N: omgevingstemperatuur van +16°C tot +32°C.
 Klimaatklasse ST: omgevingstemperatuur van +16°C tot +38°C.
 Klimaatklasse T: omgevingstemperatuur van +16°C tot +43°C.

Dit apparaat is getest volgens alle relevante huidige CE-richtlijnen, zoals elektromagnetische compatibiliteit en laagspanningsrichtlijnen en is volgens de meest recente veiligheidsvoorschriften gebouwd.

Introduction

Merci d'avoir choisi notre produit. Nous espérons que vous aurez plaisir à utiliser cet appareil.

Symboles de ce mode d'emploi

Les informations de sécurité importantes sont indiquées de manière spéciale. Il est essentiel de respecter de toutes les instructions suivantes pour éviter les accidents et les dommages.

AVERTISSEMENT :

Avertit contre les dangers pour la santé et indique les risques potentiels de blessure.

ATTENTION :

Ce symbole fait référence à des dangers potentiels de la machine ou d'autres objets.

i NOTE : Attire votre attention sur des conseils et informations.

Remarques générales

Lisez le mode d'emploi avant de mettre l'appareil en marche et conservez les instructions ainsi que la garantie et la facture. Si vous donnez l'appareil à d'autres personnes, veuillez également leur communiquer le mode d'emploi.

i NOTE :

Les illustrations présentes dans ce mode d'emploi peuvent différer de l'appareil reçu.

- L'appareil est conçu exclusivement pour un usage privé et dans le but pour lequel il est prévu. Cet appareil ne convient pas à une utilisation commerciale.
- Celui-ci doit uniquement être utilisé de la manière décrite dans le mode d'emploi. N'utilisez l'appareil que dans le but prévu. Toute autre utilisation n'est pas prévue et peut provoquer des dommages ou des blessures corporelles.

- N'utilisez pas cet appareil à l'extérieur. Conservez-le éloigné des sources de chaleur, de l'exposition directe au soleil et de l'humidité.
- Lorsque l'appareil n'est pas utilisé, pour le nettoyer, pour les travaux d'entretien ou en cas d'interruption de service, éteignez l'appareil et débranchez le cordon (tirez sur la fiche et non pas sur le câble) ou désactivez le fusible.
- L'appareil et le câble d'alimentation secteur doivent être vérifiés régulièrement autant que possible afin de vérifier qu'ils ne sont pas endommagés. En cas de dommages, l'appareil ne doit pas être utilisé.
- Pour des raisons de sécurité, les altérations ou modifications de l'appareil sont interdites.
- Afin de garantir la sécurité de vos enfants, veuillez conserver tous les emballages (sacs en plastique, boîtes, polystyrène, etc.) hors de leur porté.

AVERTISSEMENT :

Ne laissez pas de jeunes enfants jouer avec le film. **Il y a risque de suffocation !**

Consignes de sécurité spéciales pour cet appareil

- Cet appareil est destiné à être utilisé dans des applications domestiques et similaires, telles que
 - Les cuisines des employés de magasins, de bureaux et d'autres environnements professionnels ;
 - Les fermes et les clients des hôtels, motels et autres environnements de type résidentiel ;
 - Les environnements de type bed and breakfast ;
 - La restauration à domicile et autres applications qui ne font pas de la vente au détail.

AVERTISSEMENT :

- Conservez les orifices d'aération, du boîtier de l'appareil ou de la structure intégrée, libres d'obstructions.
 - N'utilisez pas de dispositifs mécaniques ou autres moyens pour accélérer le processus de dégivrage (le cas échéant), sauf ceux qui sont décrits dans ce manuel (en fonction du modèle inclus dans la livraison).
 - N'endommagez pas le circuit de réfrigérant.
 - Ne pas mettre d'appareil électrique dans l'appareil.
 - Ne stockez pas de substances explosives, telles que des aérosols à propulseur inflammable, dans l'appareil.
- Cet appareil peut être utilisé par des **enfants** de 8 ans et plus et des personnes présentant des capacités physiques, sensorielles ou mentales réduites ou un manque d'expérience et de connaissances si elles bénéficient d'une surveillance ou d'instructions concernant la bonne **utilisation de l'appareil** et comprennent les risques possibles.

- **Les enfants** ne doivent pas jouer avec l'appareil.
- La **maintenance à effectuer par l'utilisateur** ne doit pas être faite par des **enfants** à moins qu'ils aient plus de 8 ans et qu'ils soient sous surveillance.
- N'essayez pas de réparer l'appareil vous-même. Contactez plutôt un technicien qualifié. Pour éviter tout danger, faites toujours remplacer les câbles défectueux par le fabricant, par notre service client ou par une personne qualifiée et par un câble du même type.
- Utilisez les points de collecte désignés pour les appareils électriques afin de mettre l'appareil au rebut.

Réfrigérant

AVERTISSEMENT :

Le circuit de refroidissement de l'appareil contient un réfrigérant Isobutane (R600a), un gaz naturel inflammable et de haute compatibilité environnementale. Assurez-vous qu'aucune partie du circuit de refroidissement n'est endommagée pendant le transport et l'installation de l'appareil.

Si le circuit de refroidissement est endommagé :

- Évitez toute flamme nue ou source d'étincelles,
- Débranchez la fiche,
- Aérez la pièce dans laquelle l'appareil est installé cet
- Contactez un technicien autorisé.

Transport et emballage

Transport de l'appareil

Transportez l'appareil, autant que possible, seulement à la verticale. Si vous ne pouvez pas respecter cette règle, alors il sera nécessaire de laisser l'appareil à la verticale pendant plusieurs heures avant d'effectuer l'installation (« Avant première utilisation

»). Protégez l'appareil contre les éléments lors de son transport.

NOTE :

L'appareil est pourvu de roulettes qui en facilitent le transport et l'installation. Penchez légèrement l'appareil vers l'arrière, et déplacez-le avec précautions.

Déballer l'appareil

- Sortez l'appareil de son emballage.
- Retirez la totalité du matériau d'emballage, tel que les films, le rembourrage et le carton.
- Par prévention des risques, vérifiez que l'appareil n'a pas été endommagé pendant le transport.
- En cas de dommage, ne mettez pas l'appareil en marche. Contactez votre distributeur.

ATTENTION : Protection pour le transport !

Retirez le film des côtés de l'appareil.

NOTE :

Il est possible que des résidus de production ou de la poussière se soient accumulés sur l'appareil. Nous recommandons de nettoyer l'appareil conformément au chapitre « Nettoyage et entretien ».

Équipement de l'appareil

Aperçu de l'appareil

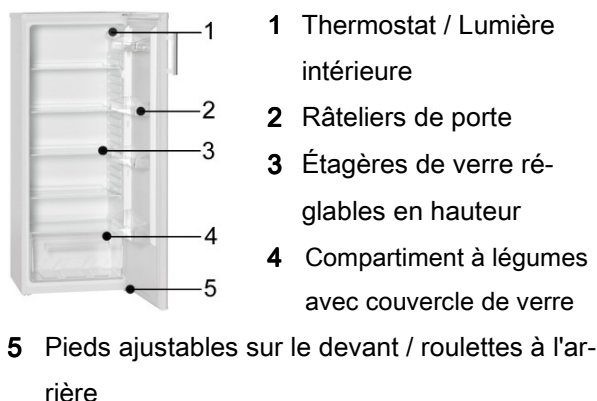

Fourniture

4 x étagères de verre réglables en hauteur, 1 x compartiment à légumes avec couvercle de verre, 4 x râteliers de porte (avec tige de métal pour le porte-bouteille), 2 x supports à œufs. Pour installation de la poignée de porte : poignée de porte avec vis de fixation avec caches. Pour inverser le sens d'ouverture de la porte : capuchon de masquage (A)

Montage

Conditions relatives à l'emplacement d'installation

- Une bonne ventilation est nécessaire autour de l'appareil, afin de dissiper correctement la chaleur et de garantir un parfait fonctionnement du refroidissement et une faible consommation d'énergie. Veillez à disposer de suffisamment d'espace libre.
 - Il est nécessaire de ménager un espace libre de 5 cm sur l'arrière et les côtés de l'appareil ;
 - Un espace sur l'avant de l'appareil doit être préservé pour que la porte puisse être ouverte sans être gênée.
- Seul un emplacement d'installation dont la température ambiante correspond à la classe de client de l'appareil convient. Pour de plus amples informations sur la classe de climat, veuillez consulter le chapitre « Données techniques » ou la plaque

signalétique située à l'intérieur ou au dos de l'appareil.

- Placez l'appareil sur une surface stable et ferme. Si l'appareil n'est pas horizontal, ajustez les pieds en fonction.
- **Éviter une installation :**
 - À proximité d'un radiateur, d'une cuisinière, exposée à la lumière directe du soleil ou à d'autres sources de chaleur ;
 - Aux emplacements extrêmement humides (par ex. en extérieur, dans une salle de bain), dans la mesure où les pièces en métal seraient sujettes à la corrosion dans de tels environnements ;
 - À proximité de matériaux volatiles ou inflammables (par ex. de l'essence, du gaz, de l'alcool, de la peinture, etc.), ou dans les pièces mal ventilées (par ex. les garages).
 - N'exposez pas l'appareil aux intempéries.

Assemblage de la poignée de porte



Retirez les caches de la surface extérieure de la porte, et fixez la poignée en faisant passer les vis dans les trous qu'ils masquaient. Mettez les caches de vis inclus en place.

Branchement électrique

⚠ AVERTISSEMENT :

- L'installation de l'alimentation secteur doit être conforme aux normes et réglementations locales.
- Une connexion incorrecte peut causer un **choc électrique** !
- Ne modifiez pas la fiche de l'appareil ! Si la prise ne convient pas correctement à la fiche, faites installer une prise adéquate par un spécialiste autorisé.

- L'accessibilité à la prise doit être préservée afin de pouvoir débrancher l'appareil de l'alimentation électrique en cas d'urgence.

⚠ ATTENTION :

En cas de débranchement ou de coupure de courant

- Attendez environ 5 minutes avant de remettre l'appareil en marche.
- Vérifiez les paramètres de fonctionnement.

- Assurez vous le réseau électrique de votre foyer correspond aux spécifications de l'appareil. Les spécifications sont imprimées sur la plaque signalétique.
- Connectez le câble secteur à une prise électrique correctement installée et mise à la terre.
- Si la prise ne peut pas être atteinte après installation, alors il convient d'utiliser un dispositif permettant de couper le courant, respectant les réglementations en vigueur.

Inverser le sens d'ouverture de la porte

Si besoin, l'ouverture de la porte peut être déplacée de la droite (comme à la livraison) vers la gauche.

⚠ AVERTISSEMENT :

Lorsque vous remplacez la butée de la porte, l'appareil doit être déconnecté de l'alimentation électrique. Débranchez toujours l'appareil en premier lieu.

📌 NOTE :

- Faites-vous aider d'une autre personne avant de commencer l'installation.
- *Vous pourriez avoir besoin de :* clef à vis cruciforme, un tournevis cruciforme, ainsi qu'un tournevis plat.

- Retirez les caches du capot supérieur. Desserrez les vis qu'ils révèlent et retirez la capot.

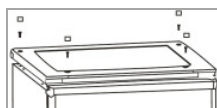

- Transférez les caches sur le côté opposé.

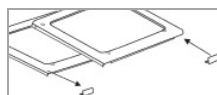

- Démontez la charnière supérieure de la porte. Ouvrez la porte de l'appareil, et soulevez-la hors de la charnière.

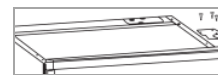

- Retirez le cache de masquage (B) et insérez le cache de masquage (A). Posez la porte de l'appareil sur le côté avec précautions.

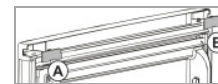

📌 NOTE :

Conservez le cache de masquage (B) pour une utilisation future éventuelle.

- Penchez l'appareil légèrement vers l'arrière, et bloquez-le dans cette position. Dévissez les pieds. Démontez le râtelier et la charnière du bas.

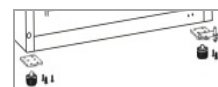

- Fixez la charnière sur le côté opposé de l'appareil, après en avoir dévissé le pivot, et que vous l'ayez transféré de l'autre côté de la charnière. Transférez et fixez le support de pied également. Faites tourner les pieds comme nécessaire.

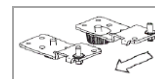

- Remettez l'appareil à la verticale. Placez la porte sur le pivot et fixez-la dans la position désirée.
- Transférez la charnière supérieure sur le côté opposé de l'appareil, après en avoir dévissé le pivot, et que vous l'ayez transféré de l'autre côté de la charnière. Placez le pivot dans le trou de la porte et fixez la charnière.



- Réinstallez le capot que vous avez démonté au début de l'opération. Serrez les vis et enclenchez les caches de vis.
- Assurez-vous que la porte est alignée verticalement et horizontalement, afin de garantir une ouverture et une fermeture faciles.
- Démontez la poignée de la porte, et attachez-la sur le côté opposé de la porte. Suivez les instructions « Assemblage de la poignée de porte ».

Transférez les caches sur les trous correspondants de l'autre côté de la porte.

Mise en marche / Fonctionnement

Avant première utilisation

⚠ ATTENTION :

Après le transport, l'appareil doit rester pendant 4 heures avant de le connecter à l'alimentation électrique. Le non respect de cette condition pourrait endommager le système de refroidissement et provoquer une panne de l'appareil.

Nettoyez l'intérieur de l'appareil, ainsi que tous les accessoires. Suivez les instructions incluses dans le chapitre « Nettoyage et entretien ».

Mettre l'appareil en marche

- Connectez l'appareil à l'alimentation électrique.
- Réglez le thermostat. Voir également la section « Réglages » suivante.

Réglages

Réglage [0] veut dire que l'appareil est éteint. Faites tourner le contrôle de la température dans le sens des aiguilles d'une montre, en commençant par ce réglage. L'appareil s'allume automatiquement.

Les réglages [1–7] correspondent à différentes valeurs de température interne.

Réglage 0	Réglage 1	Réglage 7
<i>Éteint</i>	<i>Réglage le plus bas (plus chaude température intérieure)</i>	<i>Réglage le plus haut (plus froide température intérieure)</i>

Notez que la température change selon la température ambiante, la fréquence d'ouverture de la porte, ainsi que la quantité de nourriture stockée dans l'appareil.

Pendant l'allumage initial, réglez le thermostat sur le réglage le plus élevé d'abord, jusqu'à ce que l'appareil ait atteint la température de fonctionnement désirée. Après cela, il est recommandé de régler le thermostat sur le réglage moyen. Ajuster la température plus tard serait plus facile.

Éclairage intérieur

La lumière intérieure se déclenche automatiquement lorsque la porte est ouverte.

Stockage de la nourriture

ⓘ NOTE : Recommandation !

Pour garantir que la température soit assez basse, vous devriez pré-refroidir l'appareil plusieurs fois avant d'y mettre des aliments.

⚠ ATTENTION :

Respectez toujours les instructions de stockage indiquées sur les emballages des aliments.

Stockez toujours les aliments sous couvert ou emballés pour éviter qu'ils ne se désèchent ou le transfert d'odeurs entre ces derniers. Vous pouvez emballer les aliments dans par ex.

- Des sacs de polyéthylène, ou dans de l'aluminium
- Des protections de plastique avec un élastique
- Une boîte de plastique avec un couvercle
- De l'aluminium

Recommandations

- Stockez les aliments emballés frais sur les étagères de verre, les fruits et légumes frais dans le compartiment à légumes.
- Placez les bouteilles sur les râteliers de porte.
- Différentes parties du compartiment présentent différentes températures.
 - Les zones les plus froides sont localisées à l'arrière et dans le bas du réfrigérateur. Il est donc recommandé d'y stocker les aliments comme le poisson, les saucisses et la viande.

- Les zones les plus chaudes sont localisées sur les râteliers et dans le haut du réfrigérateur. Ces zones sont plus adaptées au fromage et au beurre, par exemple.
- Attendez que les aliments chauds refroidissent avant de les ranger.
- Laissez les aliments chauds refroidir avant de les placer dans l'appareil.
- Ne réglez pas la température pour qu'elle soit plus basse que nécessaire.
- N'ouvrez pas la porte plus longtemps que nécessaire.
- L'appareil doit être dégivré régulièrement.
- Le joint de porte doit être entièrement intact pour que la porte se ferme correctement.

Différents bruits émis par l'appareil

Type de son	Raison
Ronronnement	Compresseur en fonctionnement
Bruits de liquide	Circulation du produit réfrigérant
Clics	Le thermostat active ou désactive le compresseur.
Bruits irréguliers	Vibration des étagères ou des tuyaux de refroidissement

Mise hors service

Pour éteindre l'appareil, placez le thermostat sur le réglage éteint.

Si l'appareil n'est pas utilisé pendant de longues périodes :

- Retirez le contenu de l'appareil.
- Débranchez l'appareil de l'alimentation.
- Nettoyez entièrement l'appareil (voir « Nettoyage et entretien »).
- Laissez ouverte la porte de l'appareil pour prévenir l'apparition de mauvaises odeurs.

Conseils pour économiser l'énergie

- Débranchez l'appareil de l'alimentation lorsqu'il n'est pas utilisé.
- N'installez pas l'appareil à proximité de cuisinières, radiateurs ou autres sources de chaleur. En cas de température ambiante élevée, le compresseur fonctionnera plus fréquemment et plus longtemps.
- Assurez-vous que la ventilation est suffisante au bas et sur les côtés de l'appareil. Ne bloquez jamais les orifices de ventilation.

Nettoyage et entretien

⚠ AVERTISSEMENT :

- Éteignez et débranchez toujours l'appareil de l'alimentation avant d'effectuer le nettoyage et la maintenance.
- N'utilisez pas de nettoyeur vapeur pour nettoyer l'appareil ; de l'humidité pourrait pénétrer dans les composants électriques. **Risque de choc électrique !** La vapeur chaude pourrait endommager les pièces en plastique.
- L'appareil doit être sec avant d'être remis en route.

⚠ ATTENTION :

- N'utilisez pas de brosse en fer ou d'autre article coupant ou abrasif.
- N'utilisez pas de détergents abrasifs ou acides.
- N'endommagez pas le circuit de réfrigérant.

Nettoyez régulièrement l'appareil, y compris son intérieur

- Nettoyez l'intérieur de l'appareil, les surfaces extérieures, les accessoires et le joint de porte régulièrement à l'eau chaude avec un détergent doux.
- Retirez le contenu de l'appareil et rangez dans un endroit frais.
- Retirez l'eau contenue dans le canal de collecte/dans l'ouverture avec par exemple un outil de nettoyage de tuyaux.

- Une fois que l'appareil est entièrement sec, vous pouvez reprendre le fonctionnement.

Décongeler

L'appareil est pourvu d'un système de dégivrage automatique. Pendant le dégivrage, de l'eau s'écoule sur la paroi arrière de la chambre de refroidissement. L'eau, qui s'écoule par un canal, est collectée dans un plateau de recueil situé sur le compresseur, d'où elle s'évaporera.

Assurez-vous que l'ouverture de recueil de l'eau ne soit pas obstruée. La formation d'une légère couche de glace sur la paroi arrière de l'appareil est normale.

Remplacer l'ampoule

Données techniques 220-240 V~, max. 15 W

- Desserrez la vis du cache de l'ampoule et retirez-le par l'arrière.
- Remplacez l'ampoule défectueuse.
- Remettez le cache en place, et serrez la vis.
- Rebranchez l'appareil, et remettez-le en marche.

Dépannage

Avant de contacter un spécialiste autorisé

PROBLÈME	Cause / Solution
L'appareil ne fonctionne pas, ou incorrectement	<ul style="list-style-type: none"> - Insérez la prise correctement, ou vérifiez le fusible. - Vérifiez le réglage de température. - Vérifiez la température ambiante. - Débloquez les orifices de ventilation, dégagez l'appareil.
Les aliments stockés sont trop chauds	<ul style="list-style-type: none"> - Vérifiez le réglage de température. - Ouvrez uniquement la porte aussi longtemps que nécessaire. - Vérifiez le positionnement.
Fonctionnement très bruyant	<ul style="list-style-type: none"> - Vérifiez que la position est correcte. - Consultez la section « Différents bruits émis par l'appareil ».
De l'eau s'accumule dans le bas de l'appareil	<ul style="list-style-type: none"> - Vérifiez le réglage de température. - Retirez l'eau du canal de collecte/de l'ouverture.
L'éclairage intérieur ne fonctionne pas	<ul style="list-style-type: none"> - Insérez la prise correctement, ou vérifiez le fusible. - Consultez la section « Remplacer l'ampoule ».
Eau sur la surface extérieure	Les jours de grande humidité, une condensation peut se produire sur la surface extérieure de l'appareil. Pas une défaillance !

i NOTE :

Si le problème persiste après avoir suivi les recommandations ci-dessus, veuillez contacter votre revendeur ou un technicien autorisé.

Données techniques

Connexion électrique.....

Voltage secteur :220-240 V~

Fréquence secteur :50 Hz

Consommation électrique :75 W

Dimensions H x l x P / Poids.....

Dimensions de l'appareil : 144,0 x 55,5 x 55,0 cm

Poids net :environ 40 kg

Nous nous réservons le droit d'apporter des modifications techniques ainsi que des modifications de conception dans le cadre du développement continu de nos produits.



Élimination

Signification du symbole « poubelle »

Protégez notre environnement ; ne jetez pas les appareils électriques dans les ordures ménagères.

Utilisez, pour l'élimination de vos appareils électriques, les bornes de collecte prévues à cet effet où vous pouvez vous débarrasser des appareils que vous n'utilisez plus.

Cela permet d'éviter les effets néfastes potentiels d'une élimination incorrecte sur l'environnement et la santé humaine.

Cela contribuera au recyclage et autres formes de réutilisation des équipements électriques et électroniques.

Des informations concernant les lieux où les appareils peuvent être mis au rebut sont à votre disposition chez vos autorités locales.

AVERTISSEMENT :

Supprimer ou désactiver des fermoirs et boulons existants, si vous mettez l'appareil hors service ou au rebut.

Feuille de données produit pour les réfrigérateurs/congérateurs de maison, dans le respect de la réglementation (UE) n° 1060/2010

Marque	BOMANN
Modèle	VS 3171
Catégorie¹⁾	1
Classe d'efficacité énergétique ²⁾	A++
Consommation d'énergie annuelle ³⁾	kWh/a 103
Capacité de refroidissement nette totale	l 245
- Compartiment de stockage au froid	l -
- Compartiment de stockage à vin	l -
- Compartiment de stockage cellier	l -
- Compartiment de stockage des aliments frais	l 245
Capacité de congélation nette totale	l -
Nombre d'étoiles ⁴⁾	-
Température prévue pour les autres compartiments	-
Température la plus basse pour le compartiment à vin	-
Sans givre	-
Vitesse d'augmentation de la température	h -
Capacité de congélation	kg/24h -
Classe de climat ⁵⁾	N/ST/T
Émission sonore	dB(A) re1 pW 40
Intégré	-
Appareil de stockage du vin	-

1) Catégorie : 1 = Réfrigérateur avec un ou plusieurs compartiments de stockage de denrées alimentaires fraîches ; 2 = Réfrigérateur-cave, appareils de cave et de stockage du vin ; 3 = Réfrigérateur-refroidisseur et un réfrigérateur avec un compartiment 0 étoiles ; 4 = Réfrigérateur avec un compartiment d'une étoile ; 5 = Réfrigérateur avec un compartiment deux étoiles ; 6 = Réfrigérateur avec un compartiment trois étoiles ; 7 = Réfrigérateur-congérateur ; 8 = Congélateur vertical ; 9 = Congélateur horizontal ; 10 = Multi-usages et autres appareils de réfrigération

2) A+++ (efficacité la plus haute) à G (efficacité la plus basse)

3) Consommation énergétique annuelle « XYZ » kWh par année, sur la base des résultats de tests effectués sur 24 h. La consommation énergétique réelle dépend de comment l'appareil est utilisé, et de son emplacement.

4) * = compartiment : un compartiment de stockage des aliments congelés dans lequel la température ne dépasse pas -6°C

** = compartiment : un compartiment de stockage des aliments congelés dans lequel la température ne dépasse pas -12°C

*** = compartiment : un compartiment de stockage des aliments congelés dans lequel la température ne dépasse pas -18°C

*(***) = compartiment pour aliments congelés pour lequel la température ne dépasse pas -18°C et ayant une capacité de congélation minimum sur 24 h

5) Classe de climat SN : température ambiante de +10°C à +32°C

Classe de climat N : température ambiante de +16°C à +32°C

Classe de climat ST : température ambiante de +16°C à +38°C

Classe de climat T : température ambiante de +16°C à +43°C

Cet appareil a été testé en accord avec les normes de courant en vigueur dans la CE, comme la compatibilité électromagnétique et la basse tension, il a été construit en accord avec les dernières lois de sécurité.

BOMANN®

C. Bomann GmbH

www.bomann-germany.de

Made in P.R.C.

Stand 02/18